

# Produktdatenblatt

Delegierte Verordnung (EU) Nr. 65/2014

Name oder Warenzeichen des Lieferanten	<b>SMEG</b>
Modellkennung	<b>HOBD182DG</b>
Jährlicher Energieverbrauch	<b>28,7 kWh/Jahr</b>
Energieeffizienzklasse	<b>A++</b>
Fluiddynamische Effizienz	<b>37,6</b>
Klasse für die fluiddynamische Effizienz	<b>A</b>
Beleuchtungseffizienz	<b>0,0 lx/W</b>
Beleuchtungseffizienzklasse	<b>-</b>
Fettabscheidegrad	<b>85,1 %</b>
Klasse für den Fettabscheidegrad	<b>B</b>
Luftstrom (bei minimaler Geschwindigkeit im Normalbetrieb)	<b>245 m³/h</b>
Luftstrom (bei maximaler Geschwindigkeit im Normalbetrieb)	<b>505 m³/h</b>
Luftstrom (bei Betrieb auf der Intensivstufe oder Schnelllaufstufe)	<b>700 m³/h</b>
A-bewertete Luftschallemissionen (bei minimaler Geschwindigkeit im Normalbetrieb)	<b>51 dB</b>
A-bewertete Luftschallemissionen (bei maximaler Geschwindigkeit im Normalbetrieb)	<b>65 dB</b>
A-bewertete Luftschallemissionen (bei Betrieb auf der Intensivstufe oder Schnelllaufstufe)	<b>72 dB</b>
Leistungsaufnahme im Aus-Zustand (W)	<b>0,49 W</b>

Das Modell wurde auf dem Unionsmarkt in Verkehr gebracht , und zwar ab dem 01/10/2023

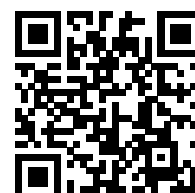

**EPREL-Eintragungsnummer** 2099619

<https://eprel.ec.europa.eu/qr/2099619>

**Lieferant:** SMEG S.P.A. (Hersteller)

**Website:** [www.smeg.com](http://www.smeg.com)

**Kundenbetreuung:**

**Name:** Legal Office

**Website:**

**E-Mail-Adresse:** [legal@smeg.it](mailto:legal@smeg.it)

**Telefonnummer:** 0039 0522 8211

**Anschrift:**

Leonardo da Vinci 4  
42016 Guastalla  
Italien

# HOBD182DG

Produktfamilie	Kochfeld
Einbau	C-Schliff, für aufliegende oder flächenbündige Montage
Abmessungen	80 cm
Energiequelle	Elektrisch
Typologie	Induktion mit Kochfeldabzug
Umluft/Abluftbetrieb	Ja
Elektronische Steuerung	Ja
EAN-Code	8017709331856
Energieeffizienzklasse (EElhood) (Skala von A+++ bis D)	A++



## Ästhetik



Ästhetik	Linea
Farbe	Neptune Grey
Oberfläche	Glas
Material	Glas
Glasart	Glaskeramik
Rand Glaskeramik	C-Schliff
Abstellroste	Gußeisen
Bedienung	EVO Slider
Slider	Ja
LED-Farbe Slider-Bedienung	Weiß
Position Bedienelemente	Frontal
Farbe des Siebdrucks	Grau

## Programme / Funktionen

	
Anzahl der Kochzonen	4
Anzahl Induktionskochzonen	4
Programmierung der Garzeit	Automatische Abschaltung nach Garzeitende
Anzahl der Kochzonen mit Booster	4
Anzahl der MultiZonen	2
EIN/AUS-Taste	Ja
Leistungsstufen	9

## Optionen



<b>Funktion MultiZone</b>	Ja	<b>Restzeitanzeige</b>	Ja
<b>Flexible Kochzone</b>	MultiZone	<b>Eco-Logic - Reduzierung der Anschlussleistung</b>	Ja
<b>Ausschnittmass</b>	482-483x765-766 mm	<b>Reduzierte Leistungsaufnahme (W)</b>	2800, 3500, 4500, 7400 W
<b>Funktion Warmhalte-Automatik</b>	Ja	<b>Demo-Mode Showroom-Funktion</b>	Ja
<b>Timer mit Endabschaltung</b>	4	<b>Tastensperre/Kindersicherung</b>	Ja
<b>Option Pause</b>	Ja	<b>Reinigungsfunktion</b>	Ja
<b>Timer/Minutenzähler</b>	1	<b>Schnellstart</b>	Ja
<b>Akustisches Signal bei Garzeitende</b>	Ja	<b>Schnellauswahl der Leistungsstufen</b>	Ja

## Technische Eigenschaften



Vorne links - Induktion - MultiZone - 2.10 kW - Booster 3.00 kW - 21.0x19.0 cm  
 Hinten links - Induktion - MultiZone - 2.10 kW - Booster 3.00 kW - 21.0x19.0 cm  
 Hinten rechts - 2.10 kW - Booster 3.00 kW - 21.0x19.0 cm  
 Vorne rechts - 2.10 kW - Booster 3.00 kW - 21.0x19.0 cm  
 Multizone links - Booster 3.70 kW - 39.0x21.0 cm  
 Multizone rechts - Booster 3.70 kW - 39.0x21.0 cm

<b>Automatische Anpassung des Topfdurchmessers</b>	Ja	<b>Überlaufschutz</b>	Ja
<b>Automatische Topferkennung</b>	Ja, min. Ø 9 cm	<b>Restwärmeanzeige</b>	Ja
<b>Automatische Erkennung der Topfposition mit Bedienfeldaktivierung</b>	Ja	<b>Einschalt-/Wischschutz</b>	Ja

## Serienzubehör

Zubehör Abluft-/Umluft-Kit inkl. Aktivkohlefilter

## Elektrischer Anschluss

<b>Elektrischer Gesamtanschlußwert</b>	7620 W	<b>Typ des beigefügten Anschlusskabels</b>	Ein- und zweiphasig
<b>Absicherung</b>	33 A	<b>Frequenz</b>	50/60 Hz
<b>Spannung</b>	220-240 V	<b>Länge Netzkabel</b>	120 cm
<b>Spannung</b>	380-415 V	<b>Anschlussleiste</b>	6-polig

## Bedienung (Kochfeldabzug)

Bedienung des Muldenlüfters	Touch-Control	Ausführung des Displays	Ja
Farbe des Displays	Weiß		

## Programme / Funktionen (Kochfeldabzug)

Lüfternachlauf-Funktion	Ja	Timerfunktion des Muldenlüfters	Zeitvorwahl
Anzahl der Leistungsstufen	8	Weitere Funktionen	Umluft-/Abluft-Kit Serie
Intensive Geschwindigkeit	2	Auto-Vent	yes
Weitere Funktionen	Auto-Vent		

## Technische Daten (Kochfeldabzug)

Maximaler Luftstrom (Q <sub>max</sub> )	750 m <sup>3</sup> /h	Fettfilter	Edelstahl
Motorleistung	220 W	Serienmäßiger Aktivkohlefilter	Regenerierbar
Anzahl der Filter	1	Filterwechselanzeige	Ja

## Leistung / Energielabel (Kochfeldabzug)

Fluiddynamische Effizienz (FDEhood)	37,60	A-bewertete Luftschallemission bei maximaler Intensität (SPE <sub>max</sub> )	65 dB(A)
Klasse für die fluiddynamische Effizienz (FDEhood)	A	A-bewertete Luftschallemission bei Intensivstufe (Q <sub>boost</sub> )	72 dB(A)
Beleuchtungs-Effizienz (LE)	0,0 lux/W	Gemessene Leistungsaufnahme im Aus-Zustand (P <sub>o</sub> )	0,49 W
Beleuchtungseffizienzklasse (LEhood)	NA	Zeitverlängerungsfaktor (f)	0,6
Fettfildabscheidegrad (GFEhood)	85,1 %	Energieeffizienzindex (EEIhood)	32,8
Klasse für den Fettabscheidegrad (GFEhood)	B	Gemessener Luftvolumenstrom im Bestpunkt (QBEP)	328 m <sup>3</sup> /h
Luftstrom bei minimaler Geschwindigkeit (Q <sub>min</sub> )	245 m <sup>3</sup> /h	Gemessener Luftdruck im Bestpunkt (QBEP)	540 Pa
Luftstrom bei maximaler Geschwindigkeit (Q <sub>max</sub> )	505 m <sup>3</sup> /h	Gemessene elektrische Eingangsleistung im Bestpunkt (WBEP)	131 W
Luftstrom auf Intensivstufe oder Schnelllaufstufe (Q <sub>boost</sub> )	700 m <sup>3</sup> /h	A-bewertete Luftschallemission bei höchster Einstellung (L <sub>wa</sub> )	65 dB(A)
A-bewertete Luftschallemission bei niedrigster Intensität (SPE <sub>min</sub> )	51 dB(A)		

## Leistungsstufe 1

Luftstrom (IEC 61591)	245 m <sup>3</sup> /h
A-bewertete Luftschallemissionen (IEC 60704-2-13)	51 dB(A)
Luftdruck	290 Pa
Max. Leistungsaufnahme	35 W

## Leistungsstufe 2

Luftstrom (IEC 61591)	285 m <sup>3</sup> /h
A-bewertete Luftschallemissionen (IEC 60704-2-13)	55 dB(A)
Luftdruck	370 Pa
Max. Leistungsaufnahme	45 W

## Leistungsstufe 3

Luftstrom (IEC 61591)	350 m <sup>3</sup> /h
A-bewertete Luftschallemissionen (IEC 60704-2-13)	57 dB(A)
Luftdruck	525 Pa
Max. Leistungsaufnahme	65 W

## Leistungsstufe 4

Luftstrom (IEC 61591)	380 m <sup>3</sup> /h
A-bewertete Luftschallemissionen (IEC 60704-2-13)	59 dB(A)
Luftdruck	530 Pa
Max. Leistungsaufnahme	75 W

## Leistungsstufe 5

Luftstrom (IEC 61591)	410 m <sup>3</sup> /h
A-bewertete Luftschallemissionen (IEC 60704-2-13)	62 dB(A)
Luftdruck	535 Pa
Max. Leistungsaufnahme	85 W

## Leistungsstufe 6

Luftstrom (IEC 61591)	445 m <sup>3</sup> /h
A-bewertete Luftschallemissionen (IEC 60704-2-13)	63 dB(A)
Luftdruck	540 Pa
Max. Leistungsaufnahme	105 W

## Leistungsstufe 7

Luftstrom (IEC 61591)	475 m <sup>3</sup> /h
A-bewertete Luftschallemissionen (IEC 60704-2-13)	64 dB(A)
Luftdruck	545 Pa
Max. Leistungsaufnahme	115 W

## Leistungsstufe 8

Luftstrom (IEC 61591)	505 m <sup>3</sup> /h
A-bewertete Luftschallemissionen (IEC 60704-2-13)	65 dB(A)
Luftdruck	550 Pa
Max. Leistungsaufnahme	130 W

## Intensiv

Luftrom (IEC 61591)	550 m <sup>3</sup> /h
A-bewertete Luftschallemissionen (IEC 60704-2-13)	66 dB(A)
Luftdruck	555 Pa
Max. Leistungsaufnahme	140 W

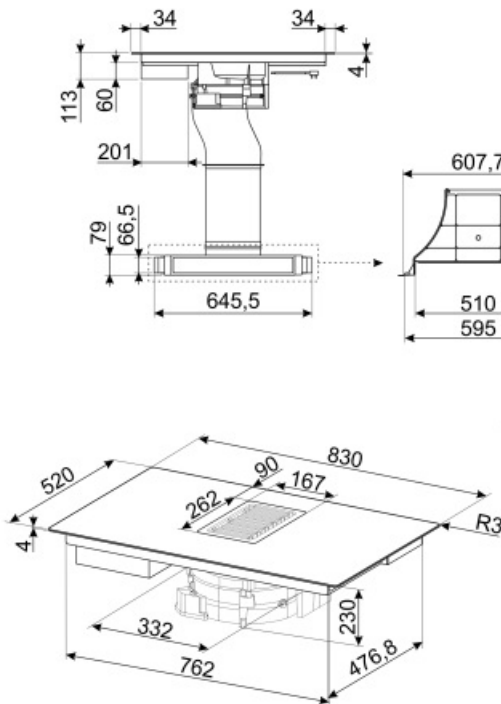

## Leistungsstufe Intensiv 2

Luftrom (IEC 61591)	700 m <sup>3</sup> /h
A-bewertete Luftschallemissionen (IEC 60704-2-13)	72 dB(A)
Luftdruck	560 Pa
Max. Leistungsaufnahme	220 W

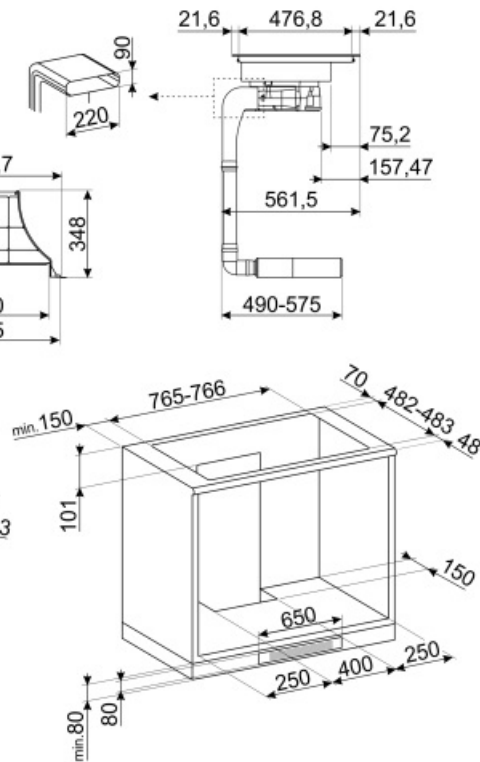

## Sonderzubehör

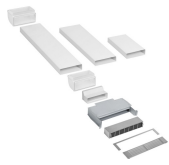

### KITF6HOBD

Umluft-Kit bestehend aus regenerierbarem Hochleistung-Keramikfilter, Edelstahl-Lüftungsabdeckung mit Magnet-Arretierung für Sockelblende, Flachkanal und Bogen, kompatibel ab einer Sockelhöhe von 6 cm

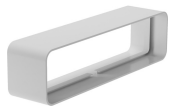

### CON60H

Muffe für Flachkanal 226x60 mm



### GRI60H

Rechteckige Kunststoff-Lüftungsabdeckung für Sockelleiste des Flachkanals 226x60 mm



### KITEHOBD4

Flachkanal 150 mm + 90° Bogen, Luftauslass im Sockelbereich frontseitig 487,5 + 50 mm Luftauslass im Sockelbereich seitlich 517 + 50 mm, kompatibel ab einer Sockelhöhe von 8 cm



### FLTHOBD

Long Life-Keramikfilter, regenerierbar, spülmaschinene geeignet (Ersatzfilter für Umluft-KITF6HOBD), geeignet für HOBD682D, HOBD682D1, HOBD682R, HOBD682R1, HOBD182DG

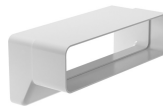

### RED60H

Reduzierstück für Flachkanal 220x90 mm - 224x60 mm.



### TPK

















Teppanyaki Edelstahl-Grillplatte, Aluminiumkern mit Edelstahlmantelung mit 10 Mal höherer Wärmeleitfähigkeit, geeignet für alle Gas, Glaskeramik und Induktions-Kochfelder



### FLTHOBD4

Long Life-Aktivkohlefilter, regenerierbar, spülmaschinene geeignet (Ersatzfilter für HOBD482D)

## Symbols glossary (TT)

 <p>Power-Booster: mit dieser Funktion läßt sich ein sehr intensiver Garvorgang der jeweiligen Kochzone temporär aktivieren.</p>	 <p>Topfträger aus Gußeisen: sehr robust mit einer hohen Stabilität und Festigkeit.</p>
 <p>Kindersicherung: Eine Tastensperre, die einen ungewollten Zugriff auf die Funktionen verhindert.</p>	 <p>Slider-Bedienung: Mit dieser lässt sich die Leistung der jeweiligen Kochzonen sehr einfach durch seitliches Wischen mit dem Finger auf dem Touch-Display regeln.</p>
 <p>Warmhalten: mit dieser Funktion lassen sich fertig gegarte Speisen bequem warmhalten ohne dass diese anbrennen.</p>	 <p>MultiZone: eine Brückenfunktion zweier Kochzonen über eine gemeinsame Regelung, geeignet für die Verwendung von größerem Kochgeschirr, wie auch Bräter.</p>
 <p>Überlaufschutz: diese Schutzeinrichtung schaltet das Kochfeld automatisch ab, wenn Flüssigkeiten überlaufen und auf das Touch-Display gelangen.</p>	 <p>Pause: dank dieser Funktion lassen sich alle Kochzonen kurzfristig auf min. Leistungsstufe reduzieren ohne dass Speisen überkochen oder anbrennen. Durch nochmalige Aktivierung der Taste, können die zuvor eingestellten Parameter bequem fortgesetzt werden.</p>
 <p>Schnellauswahl: mit einem Tastendruck beginnt das Kochen auf der höchsten Stufe und wird nach einiger Zeit automatisch reduziert. Ideal für Gerichte, die ein schnelles Ankochen und anschließendes Weitergaren ohne ständige Kontrolle erfordern.</p>	 <p>Schnellstart: mit dieser Funktion läßt sich das Kochfeld schneller aktivieren, um den Garvorgang zu beschleunigen.</p>
 <p>Restwärmanzeige: Nach dem Ausschalten des Kochfeldes wird angezeigt, welche der Kochzonen noch heiß ist. Sinkt die Temperatur unter 60°C, erlischt die Anzeige.</p>	 <p>Gardauer: diese signalisiert, wie lange die jeweilige Kochzone bereits in Betrieb ist.</p>
 <p>Timer: um den Garvorgang nach einer voreingestellten Zeit automatisch zu beenden.</p>	 <p>Automatische Topferkennung: diese Sicherheitsfunktion erkennt permanent, ob sich auf dem Kochfeld ein Kochgeschirr mit magnetischem Topfboden befindet.</p>
 <p>Min. Ø 9 cm des Kochgeschirrs.</p>	 <p>ECO Logic: eine individuelle Leistungsbegrenzung in kW je nach Absicherung der örtlicher Elektroinstallation.</p>
 <p>Evolution Slider, vollständig hinterleuchtet.</p>	