

<i>Pákový kávovar</i> • NÁVOD K OBSLUZE	CZ 4-11
<i>Pákový kávovar</i> • NÁVOD NA OBSLUHU	SK 12-19
<i>Espresso coffee maker</i> • USER MANUAL	GB 20-27
<i>Eszpresszó gép</i> • HASZNÁLATI ÚTMUTATÓ	H 28-35
<i>Ekspres džwigniowy</i> • INSTRUKCJA OBSŁUGI	PL 36-43
<i>Espressomaschine</i> • BEDIENUNGSANLEITUNG	D 44-51

STORIO



7/1/2020

eta

1

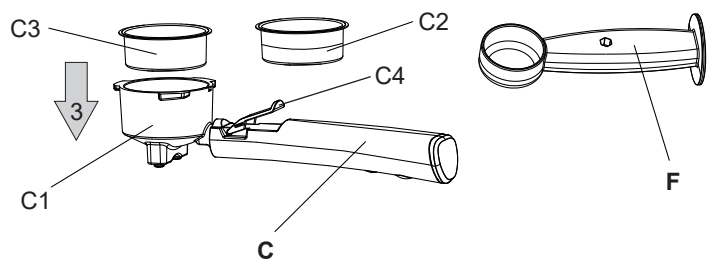
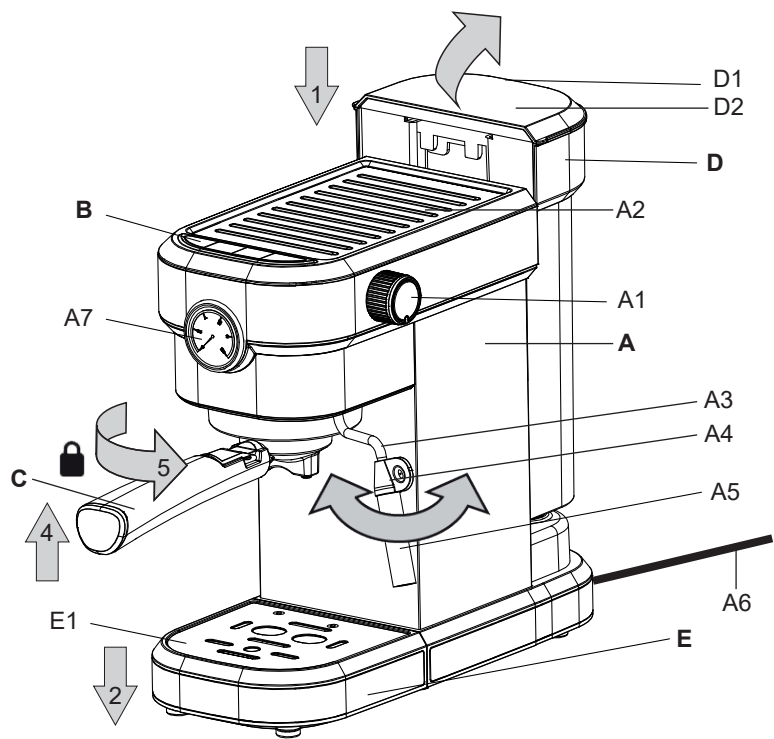

B

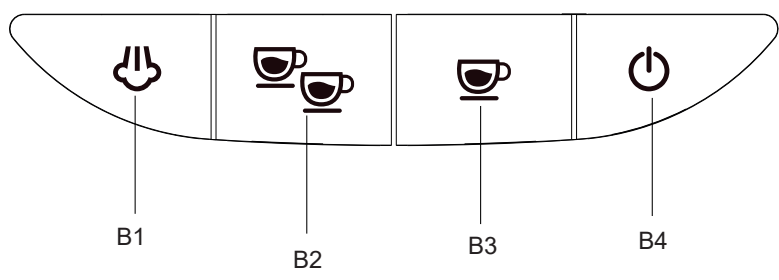

Espressomaschine

eta 6181900x0

STORIO

BEDIENUNGSANLEITUNG

Sehr geehrter Kunde, wir danken Ihnen für den Kauf unseres Produktes. Bitte bewahren Sie diese Bedienungsanleitung, den Garantieschein, den Kaufbeleg und wenn möglich auch die Verpackung auf.

I. SICHERHEITSHINWEISE



ALLGEMEINE BESTIMMUNGEN:

- Bitte lesen Sie vor der ersten Inbetriebnahme dieses Geräts sehr aufmerksam die Bedienungsanleitung, schauen Sie sich die Abbildungen an und bewahren Sie diese Anleitung zur Referenz auf. Betrachten Sie die Hinweise in dieser Bedienungsanleitung als Bestandteil des Geräts und leiten Sie diese an jeden Benutzer des Gerätes weiter.
- Kontrollieren Sie, ob die Angabe auf dem Typenschild der Spannung Ihrer Steckdose entspricht. Der Stecker der Anschlussleitung darf nur an eine elektrische Steckdose angeschlossen werden, die den entsprechenden Normen entspricht.
- Dieses Gerät kann von Kindern ab dem Alter von 8 Jahren und von Menschen mit verminderten körperlichen, sensorischen oder geistigen Fähigkeiten oder mit Mangel an Erfahrung und Wissen bedient werden, sofern sie während der Gerätebenutzung beaufsichtigt werden oder unterwiesen wurden, wie das Gerät in einer sicheren Weise zu nutzen ist und wenn sie die möglichen Gefahren verstehen. Kinder dürfen nicht mit dem Gerät spielen. Die Reinigung und Wartung des Gerätes darf von unbeaufsichtigten Kindern nicht durchgeführt werden. Kinder unter 8 Jahren müssen von dem Gerät und seiner Anschlussleitung ferngehalten werden.
- Kinder dürfen nicht mit dem Gerät spielen.
- Vor dem Wechsel von Zubehör oder von zugänglichen Teilen, die sich beim Einsatz bewegen, vor der Montage und Demontage, vor Befüllen des Wasserbehälters, vor der Reinigung bzw. Wartung, vor der Verlagerung, wenn das Gerät unbeaufsichtigt bleibt oder nach Beendigung der Arbeit, schalten Sie das Gerät aus und trennen es vom Stromnetz durch Herausziehen des Steckers aus der Steckdose!
- Lassen Sie das Gerät und alle Teile abkühlen, bevor Sie zugängliche Teile entfernen, warten und handhaben.
- **VORSICHT:** Das Gerät ist nicht für den Betrieb über eine externe Zeitschaltuhr, eine Fernbedienung oder eine andere Komponente vorgesehen, die das Gerät automatisch einschaltet, da die Gefahr eines Brandes besteht, wenn das Gerät zum Zeitpunkt der Inbetriebnahme abgedeckt oder nicht richtig positioniert ist.
- **HINWEIS:** Einige Teile dieses Produkts können sehr heiß werden und Verbrennungen verursachen. Das Gerät erzeugt während des Betriebs **heißes Wasser und heißen Dampf** unter Druck. Besonderes Augenmerk muss auf die Anwesenheit von Kindern und Menschen mit Behinderungen gelegt werden.

- **VORSICHT, HEISSER DAMPF** – Seien Sie vorsichtig, wenn Sie die Dampfdüse verwenden und berühren Sie sie nicht, bis sie abgekühlt ist. Beachten Sie, dass während des Gebrauchs kurzzeitig heißes Wasser austreten kann. Berühren Sie nicht das Metallteil der Düse, wenn Sie diese verwenden, sondern verwenden Sie nur das entsprechende Teil der Abdeckung der Dampfdüse **A4** zur Einstellung.
- Aus den hygienischen Gründen reinigen sie die Dampfdüse nach jedem Gebrauch durch Spülen. Entfernen Sie nach ihrer Abkühlung das Außenteil (Röhrchen) und spülen Sie es mit lauwarmem Wasser ab.
- Vermeiden Sie einen Kontakt mit Haustieren, Pflanzen und Insekten, wenn das Gerät in Betrieb ist.
- **Stecken Sie den Stecker der Anschlussleitung nicht mit nassen Händen in die el. Steckdose und ziehen Sie ihn nicht an der Anschlussleitung aus der el. Steckdose!**
- Bei der Handhabung gehen Sie vor, sodass Verletzungen vermieden werden (z.B. **mit kochendem Wasser, Dampf**).
- **Tauchen Sie das Gerät oder sein Kabel niemals unter Wasser (auch nicht teilweise).**
- Tragen Sie das Gerät nicht, wenn sich Wasser im Behälter befindet! Es besteht die Gefahr, dass Wasser in die inneren Bauteile gelangt.
- Lassen Sie das am Stromnetz angeschlossene Gerät nicht ohne Aufsicht und kontrollieren Sie es über den gesamten Zeitraum der Kaffeezubereitung!
- Tragen Sie das Gerät nur am Außengehäuse.
- Lassen Sie an allen Seiten des Gerätes einen Freiraum von mindestens 15 cm, um einen ordnungsgemäßen Luftumlauf zu gewährleisten.
- Setzen Sie das Gerät einer Temperatur unter 4 °C nicht aus; Einfrieren von Restwasser in den inneren Bauteilen könnte Beschädigungen des Geräts verursachen.
- Verwenden Sie dieses Gerät einschließlich Zubehör nur zu dem Zweck, für den er laut Gebrauchsanleitung bestimmt ist. Verwenden Sie das Gerät niemals zu anderen Zwecken.
- Der Hersteller haftet nicht für durch eine unsachgemäße Nutzung des Gerätes verursachte Schäden (z.B. **Verbrennungen, Verbrühungen, Feuer**) und gewährt keine Garantie bei Nichteinhaltung der oben aufgeführten Sicherheitshinweise.

NUTZUNG DES GERÄTS:

- Das Gerät ist nur für die Verwendung in Haushalten und für ähnliche Zwecke bestimmt (Geschäfte, Büros und ähnliche Arbeitsplätze, in Hotels, Motels und anderen Unterbringungseinrichtungen mit Frühstück)! Es ist nicht für die gewerbliche Nutzung bestimmt!
- Lassen Sie kein Wasser im Behälter, wenn das Gerät längere Zeit nicht benutzt wird! Wenn die Häufigkeit der Zubereitung Ihres Kaffees niedrig ist, wechseln Sie regelmäßig Wasser, um es frisch zu halten (ideal täglich).
- Verwenden Sie immer nur kühles (lauwarmes) sauberes Wasser! Verwenden Sie niemals heißes Wasser oder andere Flüssigkeiten – sie könnten das Gerät beschädigen.
- Verwenden Sie die Funktion der Heißwasserausgabe in einem Zeitabschnitt nicht länger als bis Verbrauch eines Wasserbehälters.
- Verwenden Sie das Gerät nur in der Arbeitsposition an ebenen und stabilen Stellen, wo es nicht umkippen kann und in einer ausreichenden Entfernung von Wärmequellen (z.B. Ofen, Herd, Kochplatte, Backofen, Grill), brennbaren Gegenständen (z.B. **Vorhänge, Gardinen usw.**) und feuchten Oberflächen (z.B. **Spülen, Waschbecken usw.**).
- Stellen Sie das Gerät nicht in der Nähe von Gegenständen oder unter Gegenständen ab, die durch Dampf beschädigt werden können, zum Beispiel Wände, Küchenschränke, Geschirrschränke, Bilder, Gardinen; der entweichende Dampf könnte sie beschädigen.
- Verwenden Sie das Gerät nicht in einer explosiven oder mit brennbaren Dämpfen gesättigten Umgebung.
- Vergewissern Sie sich vor dem Einschalten des Gerätes, dass sich der Wasserpegel zwischen den Markierungen **MIN** und **MAX** befindet.

ANSCHLUSSLEITUNG:

- Wenn die Anschlussleitung des Gerätes beschädigt ist, muss sie durch den Hersteller, dessen Servicetechniker oder einer ähnlich qualifizierten Person ersetzt werden, damit dadurch das Entstehen einer gefährlichen Situation verhindert werden kann.
- Verwenden Sie das Gerät niemals, wenn es eine beschädigte Anschlussleitung oder den Netzstecker hat, wenn es nicht richtig arbeitet, wenn es auf den Boden gefallen ist und beschädigt ist, oder wenn es ins Wasser gefallen ist. In solchen Fällen bringen Sie das Gerät in eine autorisierte Servicewerkstatt, um dort seine Sicherheit und die ordnungsgemäße Funktion überprüfen zu lassen.
- Legen Sie die Anschlussleitung nicht auf heißen Flächen ab, lassen Sie sie nicht über den Rand eines Tisches oder einer Arbeitsplatte hängen. Durch Hängenbleiben oder Ziehen an der Anschlussleitung, z.B. durch Kinder, kann es zum Umkippen bzw. Herabfallen des Geräts und nachfolgend zu einer ernsthaften Verletzung kommen!
- Die Anschlussleitung darf nicht durch scharfe oder heiße Gegenstände, offenes Feuer beschädigt sein. Sie darf nicht in Wasser getaucht und auch nicht über scharfe Kanten gebogen werden.

II. BESCHREIBUNG DES GERÄTS**A – Körper der Kaffeemaschine**

- A1 – Drehregler zur Dampfeinstellung
- A2 – Heizfläche
- A3 – Dampfdüse
- A4 – Abdeckung der Dampfdüse
- A5 – Metallröhrchen
- A6 – Anschlusskabel
- A7 – Thermometer

B – Bedienfeld

- B1 – Taste Dampfdüse
- B2 – Taste für zwei Tassen
- B3 – Taste für eine Tasse
- B4 – EIN-/AUS-Schalter

C – Metallhebel mit Kunststoffgriff

- C1 – Trichter
- C2 – Edelstahlschale für eine Tasse
- C3 – Edelstahlschale für zwei Tassen
- C4 – Rastnase gegen Herausfallen der Schale bei der Entleerung des Kaffeesatzes

D – Wasserbehälter

- D1 – Halter
- D2 – Klappdeckel

E – Tropfschale

- E1 – Tropfgitter

F – Messbecher für Kaffeemehl mit Stempel**III. VORBEREITUNG ZUR VERWENDUNG**

Vor der ersten Inbetriebnahme entfernen Sie sämtliches Verpackungs- und Schutzmaterial, einschließlich Schutzfolien, vom Gerät und seinen Zubehör. Waschen Sie den Wasserbehälter **D** mit warmem Wasser und einem geeigneten Reinigungsmittel, spülen Sie ihn mit klarem Wasser ab und lassen Sie ihn trocknen. Anschließend setzen Sie ihn wieder in die Kaffeemaschine ein und drücken Sie ihn so weit wie möglich nach unten bis auf Anschlag.

Aufstellen

Platzieren Sie die Kaffeemaschine auf eine ebene und stabile Oberfläche in der Nähe einer Steckdose. Zu allen Wänden muss ein Mindestabstand von 15 cm eingehalten werden.

Befüllen mit Wasser



Nehmen Sie den Wasserbehälter **D** aus der Kaffeemaschine aus, klappen Sie den Deckel **D2** aus und füllen Sie ihn mit Wasser, am besten mit Raumtemperatur (der Wasserpegel muss sich zwischen den Markierungen **MIN** und **MAX** befinden). Setzen Sie dann den Behälter wieder ein.

Betriebsteile entnehmen

Beim Entnehmen von Teilen, die bei Verwendung der Kaffeemaschine häufig verwendet werden (Metallhebel **C**, Tropfschale **E**), gehen Sie nach Abb. 1 vor. Setzen Sie sie in umgekehrter Reihenfolge ein.

Kaffeemaschine spülen

Bei der ersten Inbetriebnahme oder wenn Sie die Kaffeemaschine länger als 2 Tage nicht benutzt haben, spülen Sie sie wie folgt aus:

1. Füllen Sie den Wasserbehälter **D** mit Wasser bis zur Markierung **MAX**.
2. Nach Abb. 1 stellen Sie den Hebel **C** auch mit der Edelstahlschale (**C2/C3**) auf der Kaffeemaschine.
3. Schließen Sie die Kaffeemaschine an das Stromnetz (ein akustisches Signal ertönt und die Hintergrundbeleuchtung von Tasten **B1-B4** blinkt) und drücken Sie die Taste **B4**. Die Hintergrundbeleuchtung der Taste **B4** leuchtet und die Hintergrundbeleuchtung von Tasten **B2** und **B3** blinkt (die Kaffeemaschine wird erwärmt). Die Hintergrundbeleuchtung von Tasten **B2** und **B3** leuchtet nach Erwärmung auf. Beachten Sie, dass der Drehregler **A1** sich in der Position „“ befindet.
4. Sobald die Kaffeemaschine erwärmt ist, drücken Sie die Taste **B2/B3** und lassen Sie Heißwasser durch das Kaffeesystem fließen.
5. Um die Dampföuse zu spülen, drücken Sie zuerst die Taste **B4** (falls Sie dies noch nicht getan haben) und stellen Sie dann den Regler **A1** in die Stellung „“ (Funktion Heißwasserausgabe). Wenn Sie die Spülung stoppen möchten, drehen Sie den Regler **A1** in die Stellung „“.

Anmerkungen

- Lassen Sie das fließende Wasser beim Spülen in Tropfschale **E** oder eine geeignete Schale fließen. Entleeren Sie regelmäßig die Tropfschale.
- Sie können die Spülung jederzeit abbrechen, indem Sie die Taste **B4** drücken.

IV. VERWENDUNG DES GERÄTS

Anmerkungen

- Die Betätigung jeder Taste wird mit einem akustischen Signal begleitet.
- Bei der Kaffeezubereitung ist bei der Kaffeemaschine automatisch die Funktion Kaffeebrühen voreingestellt, die nicht ausgeschaltet werden kann.
- Es ist wichtig, zwischen dem langsamen und schnellen Blinken der Hintergrundbeleuchtung von Tasten **B2** und **B3** zu unterscheiden. Langsames Blinken bedeutet Erwärmen, schnelles Blinken eine Überhitzung der Einheit. Wenn die Einheit überhitzt ist, kann das Programm mit den Tasten **B2** und **B3** nicht gestartet werden und sie muss abgekühlt werden, siehe Funktion Abkühlung.
- Die Kaffeemaschine hat eine Funktion der automatischen Ausschaltung ca. nach 25 Min. Nichttätigkeit.

ZUBEREITUNG VON ESPRESSO

1. Schalten Sie die Kaffeemaschine durch Betätigung der Taste **B4** ein und warten Sie, bis sie warm ist.
2. Stellen Sie die Edelstahlschale (**C2/C3**) in den Trichter **C1** des Hebels **C**.
3. Füllen Sie die Edelstahlschale (**C2/C3**) mit Kaffeemehl randvoll mit einem Messbecher **F**. Stampfen Sie den Kaffeemehl ordentlich mit dem dafür vorgesehenen Stempel (Rückseite des Messbechers **F**) fest.
4. Setzen Sie den Hebel **C** auf die Kaffeemaschine wie in Abb. 1 gezeigt.
5. Stellen Sie (eine) Tasse(n) geeigneter Größe unter die Kaffeeausgabe.
6. Drücken Sie die Taste **B2** (für zwei Tassen – Werkseinstellung 60 ml) oder die Taste **B3** (für eine Tasse – Werkseinstellung 30 ml).
7. Warten Sie, bis der Kaffee zubereitet wird (ein akustisches Signal ertönt).



Tasse vorwärmen

- Für eine optimale Zubereitung und einen besseren Kaffeegeschmack ist es ratsam, Ihre Tasse vorzuwärmen, indem Sie sie zuerst mit Heißwasser füllen (z.B. mit der Funktion Heißwasserausgabe). Entleeren Sie die Tasse nach dem Aufwärmen.
- Sie können auch die Heizfläche **A2** zum Aufwärmen der Tasse für Ihren Kaffee verwenden.

ZUBEREITUNG VON CAPPUCCINO, CAFFÈ LATTE UND ESPRESSO MACCHIATO

Für die Zubereitung von Milch und Milchschaum enthaltenden Espressogetränken ist die Dampfdüse **A3** vorgesehen. Verwenden Sie für den besten Geschmack und die beste Qualität des Getränks nur gekühlte frische Milch und Vollmilch.

Empfohlene Vorbereitung

1. Gießen Sie Milch in einen geeigneten Behälter. Der Behälter muss groß genug sein, da sich das Milchvolumen ungefähr verdreifachen kann.
2. Bereiten Sie zuerst den Kaffee selbst nach dem klassischen Verfahren zu, da die Verwendung einer Dampfdüse die Temperatur des inneren Systems erhöht, wodurch der Kaffeepulver in umgekehrter Reihenfolge verbrannt werden könnte.
3. Betätigen Sie die Dampfdüse durch Drücken der Taste **B1**. Die Düsenheizung wird durch Blinken der Hintergrundbeleuchtung der Taste **B1** angezeigt. Sobald die Düse betriebsbereit ist, leuchtet die Hintergrundbeleuchtung der Taste **B1** auf Dauer auf. Drehen Sie den Regler **A1** in die Stellung „“ und die Dampfdüse **A3** beginnt Dampf zu erzeugen.
4. Stellen Sie dann den Milchbehälter so unter die Dampfdüse, dass die Düsenöffnung den Milchpegel leicht berührt, und lassen Sie den Dampf langsam in die Milch einströmen, indem Sie ihn gegen den Uhrzeigersinn drehen. Schalten Sie die Milchdüse des Reglers **A1** durch Drehen in die Position „“ aus.
5. Gießen Sie die aufgeschäumte Milch vorsichtig auf den Kaffee entsprechend Ihrem gewählten Espressogetränk; Sie können einen Teelöffel verwenden.
6. Sofort nach der Verwendung ist die Baugruppe der Dampfdüse (Teile **A3**, **A4**, **A5**) zu reinigen, siehe Kap. **WARTUNG** (zur schnellen Grundreinigung wird es empfohlen, die Dampfdüse kurzzeitig wieder zu betätigen). Trockene Milch ist schwer zu entfernen.

Empfehlung

- Für die optimale Zubereitung von Milchmikroschaum wird es empfohlen, eine spezielle Milchkanne zu verwenden.
- Sie können auch eine alternative Methode zur Zubereitung des Mikroschaums (kein größerer dicker Schaum) verwenden, indem Sie den Behälter in einem leichten Winkel kippen, diesen nicht bewegen und nur den Dampf den Wirbel erzeugen lassen.

INDIVIDUELLE EINSTELLUNG DER KAFFEEMENGE



Die Kaffeemenge kann sowohl für zwei Tassen (60-110 ml - Taste **B2**) als auch für eine Tasse (25-60 ml - Taste **B3**) angepasst werden. Gehen Sie wie folgt vor:

1. Schalten Sie die Kaffeemaschine durch Drücken der Taste **B4** ein und warten Sie, bis sie warm ist.
2. Drücken Sie und halten die Taste **B2/B3** gedrückt, bis die gewünschte Kaffeemenge ausgegeben wird. Lassen Sie die Taste los, sobald die gewünschte Kaffeemenge ausgegeben wird (Sie können die Taste höchstens 60 Sekunden lang gedrückt halten).
3. Die Einstellung wird im Speicher der Kaffeemaschine gespeichert (ein akustisches Signal ertönt) und bleibt auch nach der Ausschaltung der Kaffeemaschine und dem Trennen von der Stromversorgung erhalten.

Anmerkungen

- Wenn Sie die Taste **B2/B3** zu kurz gedrückt halten, werden Ihre Einstellungen nicht gespeichert.
- Um die individuelle Einstellung der Kaffeemenge aufzuheben, drücken Sie gleichzeitig die Tasten **B1** und **B3** für 3 Sekunden (ein akustisches Signal ertönt). Die Kaffeemaschine kehrt zur Werkseinstellung zurück.

FUNKTION HEISSWASSER



1. Schalten Sie die Kaffeemaschine durch Betätigen der Taste **B4** ein.
2. Stellen Sie den Regler **A1** in die Position „“.
3. Die Heißwasserausgabe aus der Dampfdüse **A3** beginnt.
4. Die Funktion der Heißwasserausgabe beenden Sie durch Stellen des Reglers **A1** in die Stellung „“.

Anmerkung

Bei der vorherigen Verwendung der „Heißwasserausgabe“ fließt zu Beginn dieses Programms geringe Menge Wasser aus der Düse aus. Dies ist ein ganz normaler Zustand.

FUNKTION ABKÜHLUNG

Wenn Sie Kaffee nach dem Einsatz der Dampfdüse **A** zubereiten möchten, ist die Kaffeemaschine zuerst abzukühlen, weil die Temperatur im Geräteinneren zu hoch ist (hinterleuchtete Tasten **B2** und **B3** blinken schnell). Gehen Sie wie folgt vor:

1. Stellen Sie den Regler **A1** in die Stellung „“.
2. Die Kaffeemaschine beginnt zu pumpen und Wasser auszugeben. Dadurch erfolgt die Abkühlung.
3. Sobald die Hintergrundbeleuchtung von Tasten **B2** und **B3** langsam blinkt, stellen Sie den Regler **A1** in die Stellung „“.
4. Dadurch wird die Funktion Abkühlung gestoppt.

V. WARTUNG

Trennen Sie vor jeder Wartung die Kaffeemaschine vom el. Netz durch ziehen des Steckers der Anschlussleitung aus der el. Steckdose (außer den Funktionen, die der eingeschalteten Kaffeemaschine bedürfen)! Reinigen Sie die Teile der Kaffeemaschine erst wenn sie abgekühlt ist! Verwenden Sie keine groben und aggressiven Reinigungsmittel (z.B. scharfe Gegenstände, Kratzer, Verdüner oder andere Lösungsmittel)! Wischen Sie die Oberfläche des Gerätes und seine Anschlussleitung mit einem feuchten Tuch ab.

WICHTIG

Abyste předešli vzniku plísní na zbytcích kávy, všechny součásti pravidelně kontrolujte a čistěte!

Wasserbehälter (D)

Es wird empfohlen, den Wasserbehälter regelmäßig zu waschen (ungefähr einmal pro Woche). Verwenden Sie ein herkömmliches Geschirrspülmittel und spülen Sie ihn anschließend gründlich mit klarem Wasser ab (Sie können auch einen Geschirrspüler verwenden). Um Kalkablagerungen zu vermeiden, wird es empfohlen, den Behälter auch einmal täglich unter fließendem Wasser zu spülen.

Metallhebel mit Kunststoffgriff (C)

Entfernen Sie nach jedem Gebrauch den Kaffeesatz aus den Edelstahlschalen (**C2** und **C3**). Spülen Sie den Trichter **C1** gründlich unter fließendem Wasser aus. Waschen Sie die Edelstahlfilter (**C2** und **C3**) in warmem Wasser mit einem Reinigungsmittel und spülen Sie sie anschließend mit klarem Wasser ab. Wischen Sie den Kunststoffgriff mit einem feuchten Tuch ab. Dann lassen Sie alles trocknen.

Tropfschale (E)

Entleeren Sie die Tropfschale nach Bedarf. Waschen Sie die Teile **E** und **E1** mit einem herkömmlichen Geschirrspülmittel, spülen Sie sie mit klarem Wasser ab und lassen Sie sie trocknen.

Dampfdüse (A3)

Die Düse muss nach jedem Gebrauch gereinigt werden. Sie können dies tun, indem Sie sie betätigen und in einen Behälter mit klarem Wasser tauchen und dann mit einem trockenen Tuch abwischen. Reinigen Sie sie auch regelmäßig durch Zerlegen, indem Sie die Teile **A4** und **A5** entnehmen. Spülen Sie die Teile unter fließendem Wasser ab, lassen sie trocknen und bauen in umgekehrter Reihenfolge zusammen und wieder einsetzen. Reinigen Sie die Löcher bei Bedarf mit einem dünnen, langen Gegenstand (Zahnstocher, Nadel usw.).

Entkalken

Wird die Zubereitungszeit des Kaffees erheblich verlängert, muss das Wassersystem der Kaffeemaschine von Kalk- und Mineralablagerungen gereinigt werden (Kesselstein). Diese Ablagerungen können mit einer dafür vorgesehenen Zubereitung (z. B. **ETA518000201**) mit einer Wasserlösung entfernt werden. Befolgen Sie immer die Anweisungen des Herstellers für das jeweilige Produkt, die sich normalerweise auf der Verpackung befinden. **Führen Sie die Entkalkung abhängig von der Wasserhärte und der Nutzungshäufigkeit der Kaffeemaschine regelmäßig durch** (empfohlen mindestens 1x Monat). Gehen Sie wie folgt vor:

1. Füllen Sie den Wasserbehälter **D** mit der vorbereiteten Reinigungslösung.
2. Positionieren Sie den Hebel **C** richtig.
3. Stellen Sie einen geeigneten Behälter unter die Kaffeeausgabe.
4. Nach dem Aufwärmen der Kaffeemaschine mit der Taste **B2/B3** lassen Sie die Reinigungslösung durch das Innere der Kaffeemaschine fließen (ca. 1/2 des Behältervolumens **D**). Verwenden Sie den Rest der Lösung, um die Dampfdüse mit der Funktion der Heißwasserausgabe zu reinigen.
5. Wenn der Behälter **D** entleert ist, spülen Sie ihn mit sauberem Wasser aus. Füllen Sie dann den Behälter **D** nur mit sauberem Wasser und wiederholen Sie den Vorgang. Dadurch wird das Innere der Kaffeemaschine gründlich von der Reinigungslösung herausgespült.

Wartungsarbeiten mit umfangreicheren Charakter bzw. Arbeiten, die einen Eingriff in das Geräteinnere erfordern, müssen von einer Fachwerkstatt durchgeführt werden! Ein Verstoß gegen diese Anweisungen des Herstellers zieht den Verlust der Garantie nach sich!

VI. UMWELTSCHUTZ



Sofern es die Maße zuließen, sind alle Teile des Gerätes, die Verpackung, Komponenten und das Zubehör mit dem Verwendeten Material sowie auch deren Recycling gekennzeichnet. Die am Produkt oder in der Begleitdokumentation aufgeführten Symbole bedeuten, dass die verwendeten elektrischen oder elektronischen Produkte nicht zusammen mit kommunalem Abfall entsorgt werden dürfen. Um das Gerät ordnungsgemäß zu entsorgen, bringen Sie es in eine vorgesehene kommunale Sammelstelle, wo es kostenlos empfangen wird. Die korrekte Entsorgung dieses Produktes wird dazu beitragen, wertvolle Naturressourcen zu sparen und mögliche negative Auswirkungen auf die Umwelt und die menschliche Gesundheit zu vermeiden, die sonst durch unsachgemäße Entsorgung verursacht werden könnten. Fordern Sie weitere Einzelheiten von Ihrer örtlichen Behörde bzw. von der nächstliegenden Wertstoffsammelstelle an. Bei einer unsachgemäßen Entsorgung dieser Art von Abfall können gemäß den nationalen Vorschriften Geldstrafen verhängt werden. Wenn das Gerät dauerhaft außer Betrieb gesetzt werden soll, wird es empfohlen, nach der Trennung vom Stromnetz die Anschlussleitung abzuschneiden; das Gerät wird dadurch unbrauchbar gemacht.

VII. TECHNISCHE DATEN

Spannung (V)	auf dem Typenschild des Gerätes angegeben
Leistungsaufnahme (W)	auf dem Typenschild des Gerätes angegeben
Volumen des Wasserbehälters max. (l)	0,75
Gewicht (kg) ca.	3,5
Gerät der Schutzklasse	I.
Abmessungen ca. (LxTxH), (cm)	13,3 x 31 x 45,5

Leistungsaufnahme wenn ausgeschaltet <0,50 W

Die Änderung der technischen Spezifikation und des Inhalts des eventuellen Zubehörs nach Modell des Produktes durch den Hersteller vorbehalten.

WARZEICHEN UND SYMBOLE, DIE AUF GERÄT, VERPACKUNGEN ODER IN DER BEDIENUNGSANLEITUNG VERWENDET WERDEN:

HOUSEHOLD USE ONLY – Nur für den Hausgebrauch bestimmt.

DO NOT IMMERSE IN WATER OR OTHER LIQUIDS – Nicht ins Wasser oder andere Flüssigkeiten tauchen.



TO AVOID DANGER OF SUFFOCATION, KEEP THIS PLASTIC BAG AWAY FROM BABIES AND CHILDREN. DO NOT USE THIS BAG IN CRIBS, BEDS, CARRIAGES OR PLAYPENS. THIS BAG IS NOT A TOY. – Erstickungsgefahr. Verwenden Sie diesen Beutel nicht in Wiegen, Kinderbetten, Kinderwagen oder Kindergittern.

Halten Sie den PE-Beutel von Kindern fern. Der Beutel ist kein Spielzeug.

Symbol  bedeutet VORSICHT.

Hersteller/ Inverkehrbringer: ETA a.s., Křižíkova 148/34, Karlín, 18600 Praha 8 CZECH REPUBLIK.

Service: Omega electric GmbH, Servicezentrale, Industriering 2, D- 04626 Schmölln.

Bei Fragen zu Reparaturen und Bestellung von Ersatzteilen wenden Sie sich bitte an unsere deutsche Servicezentrale:

Tel.: 034491/58860, Fax: 034491/5886189, Email: info@omega-hausgeraete.de

eta

© DATE 05/11/2019

e.č. 46/2019