

User manual

Bedienungsanleitung

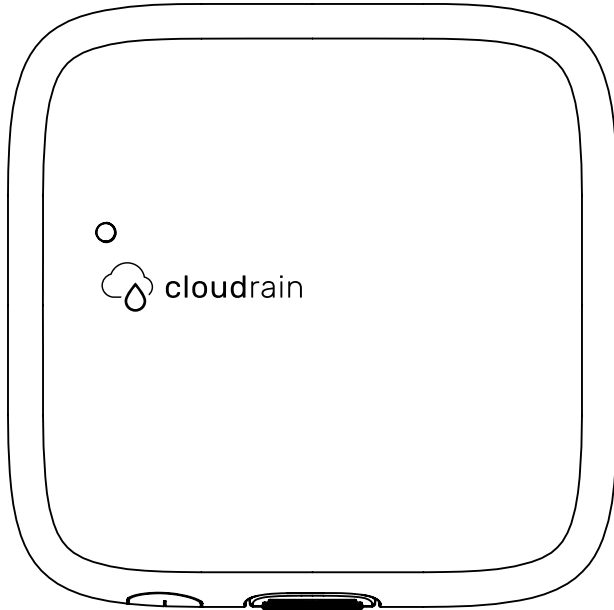
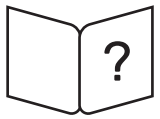

More help at: <https://cloudrain.com/faq>

Mehr Hilfe unter: <https://cloudrain.de/faq>

Hi!
Hallo!

Thanks for your trust in CloudRain.

Vielen Dank für dein Vertrauen in
CloudRain.

Getting started. Los Geht's.

Set-up your CloudRain Controller by following the instructions in your CloudRain App.

Richte dein CloudRain Controller ein, indem du den Anweisungen in deiner CloudRain App folgst.



CloudRain Controller

CloudRain Bewässerungssteuerung

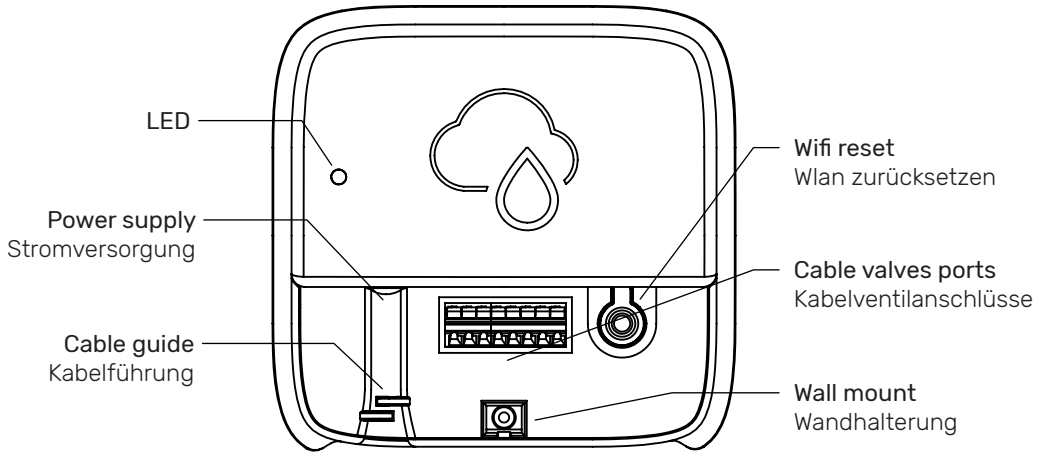

Package content 1x CloudRain Controller Bewässerungssteuerung
Paketinhalt 1x Power supply 24VAC Netzteil 24VAC

Operation conditions

Betriebszustände

LED	<input type="radio"/>	Device switched off	Gerät ausgeschaltet
	<input checked="" type="radio"/>	Wifi Setup	Wlan einrichten
	<input checked="" type="radio"/>	Idle	In Betrieb
	<input checked="" type="radio"/>	Offline	Offline

Open lid

Deckel öffnen

- 1 Press lever
Hebel drücken
- 2 Tilt lid to top
Deckel nach oben klappen

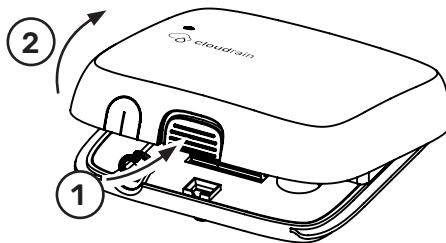

Reset wifi

Wlan zurücksetzen

- 1 Open the Controller's lid
Öffne den Deckel deines Controllers
- 2 Press and hold the „Wifi reset“ button until the LED shows solid red.
Halte die Taste „Wifi zurücksetzen“ gedrückt, bis die LED rot leuchtet.

Connecting cable valves

Anschluss Kabelventile

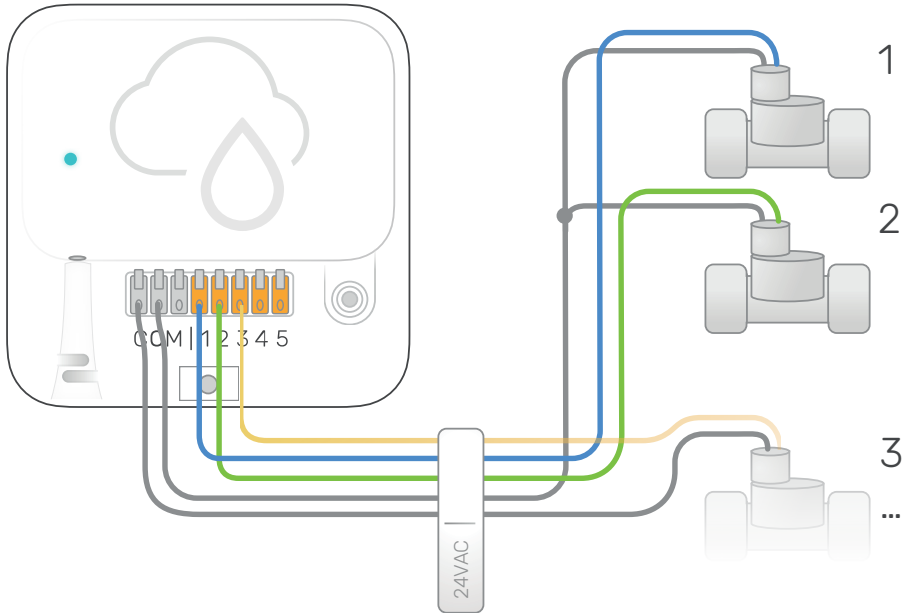

Commonly used 24VAC garden valves can be connected directly to the CloudRain controller. Several valves can share one line (COM). Another power supply is not needed.

Gängige 24VAC Gartenventile können direkt an den CloudRain Controller angeschlossen werden. Mehrere Ventile können sich hierbei eine Leitung teilen (COM). Es ist kein weiteres Netzteil erforderlich.

Suitable device location

Optimaler Gerätestandort



Make sure your Controller is in a stable reach of your home's Wifi.

Stelle sicher, dass sich der Controller in guter Reichweite zum WLAN befindet.



It should be in close distance of a wall socket for power supply.

Der Controller sollte in der Nähe einer Steckdose positioniert sein.



The Controller may be placed outdoors or indoors.

Der Controller kann im Freien oder in Innenräumen platziert werden.

Place the controller in an upright position and install it minimum 1.5m above the ground in order to get the best range to your CloudRain Valves.

Installiere den Controller in aufrechter Position und platziere ihn mindestens 1,5m über dem Boden, um die beste Reichweite zu deinen CloudRain Ventile zu erhalten.

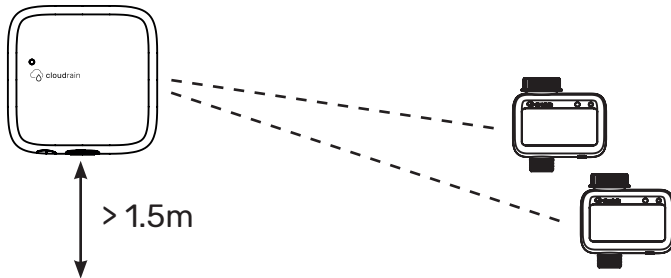

Wall mount

Wandmontage

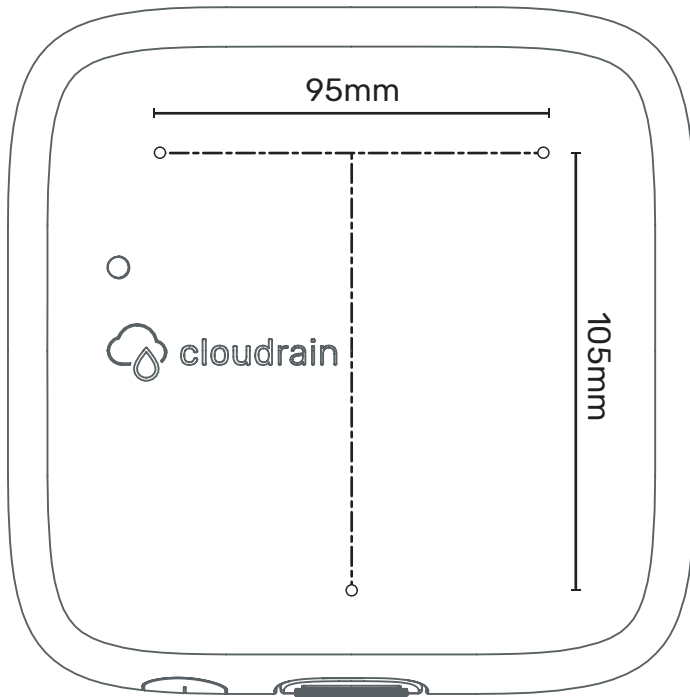

The CloudRain Controller can be attached to a wall with three screws. To do this, follow the dimensions shown in the sketch (not true to scale).

Der CloudRain Controller kann mit drei Schrauben an einer Wand befestigt werden. Folge dazu den in der Skizze angezeigten Abmessungen (nicht maßstabsgetreu).

More help at: <https://cloudrain.com/faq>

Mehr Hilfe unter: <https://cloudrain.de/faq>

Safety notice

The CloudRain Controller may be placed indoor or outdoors for private use. Water-pipes and Valves must be placed outdoor only. The CloudRain Valve can only be used in conjunction with the CloudRain Controller. Use only with original CloudRain power supply. Use shielded cables for valve connection in case of lengths above 1.8m to protect against lightning strikes.



Disposal The product and / or battery must be disposed of separately from household waste at an official collection point in accordance with applicable regulations.



EU Declaration of Conformity Hereby, CloudRain GmbH declares that this device is in compliance with Directive 2014/53/EU. A copy of the EU Declaration of Conformity can be found at: <https://cloudrain.com/ce>

Sicherheitshinweise

Der CloudRain Controller darf im Innen- und Außenbereich und nur für den privaten Gebrauch eingesetzt werden. Wasserleitungen und Ventile dürfen nur im Freien betrieben werden. Das CloudRain Ventil kann nur in Verbindung mit dem CloudRain Controller verwendet werden. Nur mit CloudRain Netzteil verwenden. Verwenden Sie abgeschirmte Kabel bei Längen über 1,8 m zum Schutz vor Blitzeinschlägen bei der Nutzung von Kabelventilen.



Entsorgung Das Produkt und/oder Batterie muss nach geltenden Vorschriften getrennt vom Hausmüll bei einer offiziellen Sammelstelle entsorgt werden.



EU-Konformität Hiermit erklärt die CloudRain GmbH, dass sich dieses Gerät in Übereinstimmung mit der Richtlinie 2014/53/EU befindet. Eine Kopie der EU-Konformitätserklärung ist zu finden unter: <https://cloudrain.de/ce>

