

Weller®

WHP 1000



Betriebsanleitung - Mode d'emploi - Gebruiksaanwijzing - Istruzioni per l'uso - Operating Instructions - Instruksjonsbok - Manual de uso - Betjeningsvejledning - Manual do utilizador - Käyttöohjeet - Οδηγίες Λειτουργίας - Kullanım kılavuzu - Návod k použití - Instrukcja obsługi - Üzemeltetési utasítás - Návod na používanie - Navodila za uporabo - Kasutusjuhend - Naudojimo instrukcija - Lietošanas instrukcija - Ръководство за работа - Manual de exploatare - Naputak za rukovanje

Inhaltsverzeichnis

1. Achtung!	1
2. Beschreibung Technische Daten	1
3. Inbetriebnahme	1
4. Betrieb mit externem Sensor	2
5. Fehleranzeige im Display	2
6. Power On Routinen	2
7. Zubehör	2
8. Lieferumfang	2

Table des matières

1. Attention!	3
2. Description Caractéristiques techniques	3
3. Mise en service	3
4. Fonctionnement avec un capteur externe	4
5. Affichages d'erreurs sur l'écran	4
6. Autres routines Power On	4
7. Accessoires	4
8. Descriptif du contenu	4

Inhoudsopgave

1. Atentie!	5
2. Omschrijving Technische gegevens	5
3. Inbedrijfname	5
4. Gebruik met externe sensor	6
5. Foutindicaties op het display	6
6. Andere „Power On“ routines	6
7. Toebehoren	6
8. Omvang van de levering	6

Indice

1. Attenzione!	7
2. Descrizione Dati tecnici	7
3. Messa in funzione	7
4. Funzionamento con sensore esterno	8
5. Indicazione di errore nel display	8
6. Altre routine „Power On“	8
7. Accessori	8
8. Estensione della fornitura	8

Table of contents

1. Attention!	9
2. Description Technical data	9
3. Placing in operation	9
4. Operation with external Sensor	10
5. Error indications on the display	10
6. Other power- on routines	10
7. Accessories	10
8. Items supplied	10

Innehållsförteckning

1. Observera!	11
2. Beskrivning Tekniska data	11
3. Driftsättning	11
4. Drift med extern sensor	12
5. Felindikering på displayen	12
6. Andra „Power On“-rutiner	12
7. Tillbehör	12
8. Leveransomfattning	12

Seite

Page

Pagina

Pagina

Page

Sida

Índice

1. Atención!	13
2. Descripción Datos técnicos	13
3. Puesta en servicio	13
4. Servicio con sensor externo	13
5.Indicación de fallos en la pantalla	14
6. Otras rutinas „Power On“	14
7. Accesorios	14
8. Volumen de suministro	14

Indholdsfortegnelse

1. Bemærk!	15
2. Beskrivelse Tekniske data	15
3. Ibrugtagning	15
4. Drift med eksternt sensor	16
5. Fejlvisning i displayet	16
6. Yderligere „Power On“-rutiner	16
7. Tilbehør	16
8. Leveringsomfang	16

Índice

1. Atenção!	17
2. Descrição Dados técnicos	17
3. Colocação em funcionamento	17
4. Funcionamento com sensor externo	17
5. Indicação de falha no visor	18
6. Outras rotinas „Power On“	18
7. Acessórios	18
8. Fornecimento	18

Sisällyslueetelo

1. Huomio!	19
2. Laitekuvaus Tekniset tiedot	19
3.Käyttöönotto	19
4 Käyttö ulkopuolisella sensorilla	20
5. Virheilmoitukset näytössä	20
6. Muut Power on -rutiinit	20
7. Lisävarusteet	20
8. Toimitussisältö	20

Πίνακας περιεχομένων

1. Προσοχή!	21
2. Περιγραφή Τεχνικά στοιχεία	21
3. Λειτουργία	21
4. Λειτουργία με εξωτερικό αισθητήρα	22
5. Ενδείξεις σφάλματος στην οθόνη	22
6. Περαιτέρω ρουτίνες "Power On"	22
7. Εξαρτήματα	22
8. Υλικά παράδοσης	22

Íçindekiler

1. Dikkat!	23
2. Açıklama Teknik bilgiler	23
3. Devreye alma	23
4. Harici sezici ile işletim	24
5. Ekrandaki hata gösterimleri	24
6. Diğer Power On rutinleri	24
7. Aksesuar	24
8. Teslimat kapsamı	24

Página

Side

Página

Sivu

Σελίδα

Sayfa

Obsah

1. Pozor!	25
2. Popis Technické údaje	25
3. Úvedení do provozu	25
4. Provoz s externím snímačem	26
5. Zobrazení chyb na displeji	26
6. Další rutiny Power On	26
7. Příslušenství 8. Rozsah dodávky	26

Spis treści

1. Uwaga!	27
2. Opis Dane techniczne	27
3. Uruchomienie	27
4. Eksploatacja z użyciem zewnętrznego czujnika	28
5. Wskazania błędów na wyświetlaczu	28
6. Dalsze funkcje „Power On Routinen“	28
7. Akcesoria 8. Zakres dostawy	28

Tartalomjegyzék

1. Figyelmeztetés!	29
2. Leírás Műszaki adatok	29
3. Üzembevétele	29
4. Üzemeltetés külső szenzorral	30
5. Hibakijelzés a kijelzőn	30
6. További Power On rutinok	30
7. Kiegészítők 8. Tartozékok	30

Obsah

1. Pozor!	31
2. Popis Technické údaje	31
3. Úvedenie do prevádzky	31
4. Prevádzka s externým senzorom	32
5. Chybové hlásenia na displeji	32
6. Ďalšie rutiny Power On	32
7. Príslušenstvo 8. Rozsah dodávky	32

Vsebina

1. Pozor!	33
2. Tehnični opis Tehnični podatki	33
3. Pred uporabo	33
4. Delo z zunanjim senzorjem	34
5. Prikaz napak na ekranu	34
6. Ostali postopki ob vklopu	34
7. Pribor 8. Obseg dobave	34

Sisukord

1. Tähelepanu!	35
2. Kirjeldus Tehnilised andmed	35
3. Kasutuselevõtt	35
4. Töötamise välise anduriga	36
5. Veateated ekraanil	36
6. Täiendavad Power On programmid	36
7. Lisavarustus 8. Tarnekomplekt	36

Strana

Strona

Oldal

Strana

Stran

Lehekülg

Turiny

1. Dėmesio!	37
2. Aprašymas Techniniai duomenys	37
3. Prieš pradėnant naudoti	37
4. Eksploatacija naudojant išorinį jutiklį	38
5. Klaidų parodymas displejuje	38
6. Kitos mygtukų kombinacijos	38
7. Priedai 8. Tiekimas	38

Satura

1. Užmanību!	39
2. Apraksts Tehniskie dati	39
3. Lietošanas sākšana	39
4. Darbs ar ārējo sensoru	40
5. Kļūdas rādījumi displejā	40
6. Citas strāvas ieslēgšanas taustiņa iespējas	40
7. Piederumi 8. Piegādes komplekts	40

съдържание

1. Внимание!	41
2. Описание Технически данни	41
3. Започване на работа	41
4. Работа с външен сензор	42
5. Индикация на грешки на дисплея	42
6. Допълнителни Power On Routinen	42
7. Принаджности 8. Обем на доставката	42

Conținut

1. Atenție!	43
2. Descriere Date tehnice	43
3. Punerea în funcțiune	43
4. Funcționare cu senzor extern	44
5. Afișarea erorilor pe display-ul	44
6. Alte secvențe fixe Power On	44
7. IAccesorii 8. Volumul de livrare	44

Sadržaj

1. Pažnja!	45
2. Opis Tehnički podaci	45
3. Puštanje u pogon	45
4. Rad s vanjskim senzorom	46
5. Prikaz pogrešaka na zaslonu	46
6. Ostale rutine Power On	46
7. Pribor 8. Opseg isporuke	46

Puslapis

Rādītājs

страница

Paginā

Stranica

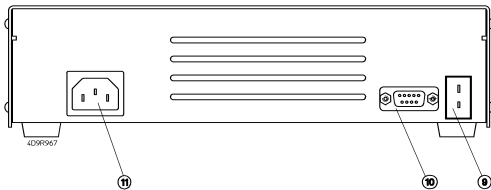
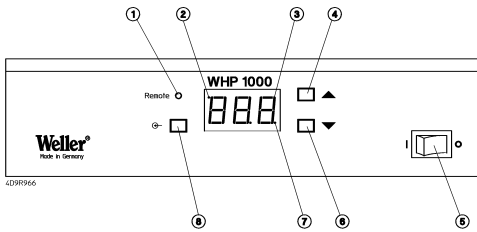

1. LED Remote (externe aansturing RS232)
2. Indicatie externe sensorregeling
3. Display (3-cijferig 7-segmentdisplay)
4. "UP"-toets
5. Netspanningschakelaar
6. "DOWN"-toets
7. Optische regelcontrole
8. Speciale toets voor speciale functies
9. Externe sensor
10. RS232-interface (externe aansturing)
11. Netaansluiting

1. LED Remote (azionamento esterno RS232)
2. Visualizzazione regolazione sensori esterna
3. Display (indicatore a 3 cifre 7 segmenti)
4. Tasto "UP"
5. Interruttore di alimentazione
6. Tasto "DOWN"
7. Controllo di regolazione ottico
8. Tasto speciale per Funzioni speciali
9. Sensore esterno
10. Interfaccia RS232 (azionamento esterno)
11. Presa di alimentazione

1. LED Remote (extern aktivering RS232)
2. Indikering av extern sensorstyrning
3. Display (3-siffrig 7-segmentindikering)
4. "UP"-knapp
5. Huvudströmbrytare
6. "DOWN"-knapp
7. Optisk reglerkontroll
8. Knapp för specialfunktioner
9. Extern sensor
10. RS232-gränssnitt (extern aktivering)
11. Nätanlutning

1. LED remoto (activación externa RS232)
2. Indicación de regulación de sensor externa
3. Pantalla (indicación de siete segmentos de tres dígitos)
4. Tecla "UP"
5. Interruptor de red
6. Tecla "DOWN"
7. Control óptico de regulación
8. Tecla especial para funciones especiales
9. Sensor externo
10. Interfaz RS232 (activación externa)
11. Conexión de red

1. LED Remote (activação externa RS232)
2. Indicação de regulação externa do sensor
3. Visor (indicação de 3 dígitos, 7 segmentos)
4. Tecla "UP"
5. Interruptor principal
6. Tecla "DOWN"
7. Controlo de regulação óptico
8. Tecla específica para funções especiais
9. Sensor externo
10. Interface RS232 (activação externa)
11. Ligação de rede

1. LED Remote (ulkoinen ohjaus RS232)
2. Ulkopuolisen sensorisäädön näyttö
3. Näyttö (3-merkkinen 7-segmenttinäyttö)
4. "UP"-painike
5. Virtakatkaisin
6. "DOWN"-painike
7. Optinen säätövalvonta
8. Erikoispainike erikoistoiminnolle
9. Ulkopuolinen sensori
10. RS232-liitäntä (ulkoinen ohjaus)
11. Verkkoliitäntä

1. LED Remote (externe Ansteuerung RS232)
2. Anzeige externe Sensorregelung
3. Display (3-stellige 7-Segmentanzeige)
4. "UP" Taste
5. Netzschalter
6. "DOWN" Taste
7. Optische Regelkontrolle
8. Spezialtaste für Sonderfunktionen
9. Externer Sensor
10. RS232 Schnittstelle (externe Ansteuerung)
11. Netzanschluss
1. LED Remote (pilotage externe RS232)
2. Affichage régulation capteur externe
3. Écran (afficheur 7 segments 3 caractères)
4. Touche "UP"
5. Interrupteur secteur
6. Touche "DOWN"
7. Voyant de contrôle température
8. Touche spéciale pour fonctions spéciales
9. Capteur externe
10. Interface RS232 (pilotage externe)
11. Prise secteur

1. Remote LED (external control via RS232)
2. Indication, external sensor regulation
3. Display (3-digit 7-segment display)
4. "UP" button
5. Mains switch
6. "DOWN" button
7. Optical indication of the state of regulation
8. Key for special function
9. External sensor
10. RS232 interface (external control)
11. Mains connection

1. LED remote (ekstern styring RS232)
2. Indikator for ekstern sensorstyring
3. Display (3-cifret 7-segment display)
4. "UP"-taste
5. Netafbryder
6. "DOWN"-taste
7. Optisk indstillingskontrol
8. Specialtaste til specialfunktioner
9. Ekstern sensor
10. RS232-interface (ekstern styring)
11. Nettiflutning

1. Φωτοодиόδος (LED) REMOTE (εξωτερικός έλεγχος RS232)
2. Ένδειξη εξωτερικής ρύθμισης αισθητήρα
3. Οθόνη (τριψήφια ένδειξη 7 τομέων)
4. Πλήκτρο "UP" (επάνω)
5. Γενικός διακόπτης
6. Πλήκτρο "DOWN" (κάτω)
7. Οπτικός έλεγχος ρύθμισης
8. Ειδικό πλήκτρο για ειδικές λειτουργίες
9. Εξωτερικός αισθητήρας
10. RS232 θύρα διασφαής (εξωτερικός έλεγχος)
11. Σύνδεση στο δίκτυο του ρεύματος

1. LED Remote (harici kumanda RS232)
2. Harici sezici regülasyonu göstergesi
3. Ekran (3 paneli 7 parçalı gösterge)
4. "UP" (yukarı) tuşu
5. Şebeke şalteri
6. "DOWN" (aşağı) tuşu
7. Optik ayar kontrolü
8. Özel fonksiyonlar için özel tuş
9. Harici sezici
10. RS232 Arabirim (harici kumanda)
11. Şebeke bağlantısı

1. LED Remote (külső megvezérlés, RS232)
2. Külső szenzor szabályozás kijelzője
3. Kijelző (3-karakteres 7-segmeneses kijelző)
4. "UP" gomb
5. Hálózati kapcsoló
6. "DOWN" gomb
7. Optikai szabályozóellenőrző
8. Speciális gomb a különleges funkciók elérésére
9. Külső szenzor
10. RS232 interfész (külső megvezérlés)
11. Hálózati csatlakozó

1. Valgusdiode Remote (kaugjuhtimine RS232)
2. Väliste anduri juhtnädik
3. Ekraan (3-kohaline 7-segmendiline näidik)
4. "UP" klahv
5. Toiteülititi
6. "DOWN" klahv
7. Optiline reguleerimiskontroll
8. Eriklahv lisafunktsioonide jaoks
9. Väline andur
10. RS232 port (kaugjuhtimine)
11. Võrguühendus

1. LED Remote (външно задействане RS232)
2. Индикация външно сензорно регулиране
3. Дисплей (7-сегментна индикация, 3-цифрена)
4. Бутон "UP"
5. Мрежов прекъсвач
6. Бутон "DOWN"
7. Оптичен контрол на регулирането
8. Специален бутон за специални функции
9. Външен сензор
10. RS232 Интерфейс (външно задействане)
11. Букса за включване в мрежата

1. LED Remote (externí řízení pomocí RS232)
2. Indikátor externí senzorové regulace
3. Displej (3místný 7segmentový displej)
4. Tlačítko „UP“ (NAHORU)
5. Síťový spínač
6. Tlačítko „DOWN“ (DOLŮ)
7. Optická kontrola regulace
8. Speciální tlačítko pro zvláštní funkce
9. Externí snímač
10. Rozhraní RS232 (externí řízení)
11. Připojení sítě

1. Kontrolka LED Remote (externé ovládanie pomocou RS232)
2. Ukazovateľ externej regulácie senzorov
3. Displej (3-miestny, každá číslica je zložená zo 7 segmentov)
4. Tlačidlo „UP“ (HORE)
5. Sieťový spínač
6. Tlačidlo „DOWN“ (DOLE)
7. Optická kontrola regulácie
8. Špeciálne tlačidlo (pre špeciálne funkcie)
9. Externý snímač
10. Prepojovacia jednotka RS232 (externé riadenie)
11. Sieťová prípojka

1. „LED Remote“ (išorinio valdymo RS232 indikatorius)
2. Išorinio jutiklio nustatymo indikatorius
3. Ekranas (trijų skaitmenų, septynių segmentų indikatorius)
4. Mygtukas „UP“
5. Maitinimo jungiklis
6. Mygtukas „DOWN“
7. Optinė reguliavimo kontrolė
8. Specialus mygtukas ypatingoms funkcijoms
9. Išorinis jutiklis
10. RS232 sąsaja (išoriniam valdymui)
11. Tinklo jungtis

1. LED Remote (vanjsko upravljanje RS232)
2. Prikaz vanjske senzorske regulacije
3. Zaslon (3-znamenasti prikaz u 7 segmenata)
4. Tipka "UP"
5. Mrežna sklopka
6. Tipka "DOWN"
7. Optička kontrola upravljanja
8. Specijalna tipka za posebne funkcije
9. Vanjski senzor
10. Sučelje RS232 (vanjsko upravljanje)
11. Mrežni priključak

1. Dioda Remote (zewnętrzne sterowanie RS232)
2. Wskaźnik regulacji zewnętrznego czujnika
3. Wyświetlacz (3-pozycyjny 7-segmentowy)
4. Przycisk "UP"
5. Włącznik sieciowy
6. "Przycisk DOWN"
7. Optyczna kontrola regulacji
8. Specjalny przycisk do funkcji specjalnych
9. Zewnętrzny czujnik
10. Złącze RS232 (sterowanie zewnętrzne)
11. Przyłącze sieciowe















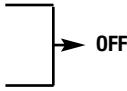

1. LED dioda za indikacijo daljnjskega upravljanja (zunanje upravljanje preko RS232)
2. Prikaz regulacije zunanjega senzorja
3. Ekran (3-mestni, 7-segmetni prikaz)
4. Tipka "UP" (gor)
5. Omrežno stikaio
6. Tipka "DOWN" (dol)
7. Vizualna kontrola krmiljenja
8. Tipka za posebne funkcije
9. Zunanji senzor
10. Vmesnik RS232 (zunanje upravljanje)
11. Omrežni priključek

1. LED tālvadība (attālināta vadība ar RS232)
2. Ārējā sensora iestatījuma rādītājs
3. Displejs (trīsrietīgs 7 segmentu rādītājs)
4. "UP" (Augšup) taustiņš
5. Ieslēgšanas/izslēgšanas slēdzis
6. "DOWN" (Lejup) taustiņš
7. Vizualā regulēšanas kontrole
8. Īpašo papildfunkciju taustiņš
9. Ārējais sensors
10. RS232 saskarne (ārējai vadībai)
11. Strāvas tīkla pieslēgvieta



1. LED Remote (comandă externă RS232)
2. Afișare control extern senzori
3. Display (afișare 7 segmente, 3 caractere)
4. Tasta "UP"
5. Comutator de rețea
6. Tașta "DOWN"
7. Controlul optic al setării
8. Tastă specială pentru funcții speciale
9. Senzor extern
10. Interfață RS232 (comandă externă)
11. Conectare la rețea











Kurzbetriebsanleitung WHP 1000

- Einstellwert erhöhen  
- Einstellwert erniedrigen  
- Offset einstellen  
- Manuelle Temperaturabschaltung (Off)  
+   
- Automatische Temperaturabschaltung (Auto Off)     
oder (Minuten)  
|
OFF

Tastenkombination beim Einschalten des Gerätes

- Bereitschaftsmodus (standby)    ON / OFF
(- 1 -) ON

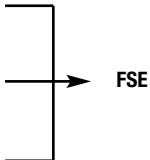
oder
(- 0 -) AUS
°C oder °F
- °C/°F Umschaltung  
- Zurücksetzen auf Werkseinstellung (FSE)  
+  
+   

Quick Reference WHP 1000

- UP button increase value
- DOWN button decrease value
- Adjust Offset
- Manual heating shut down (Off)

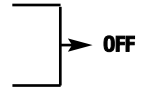
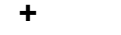

- Automatic heating shut down (Auto Off)

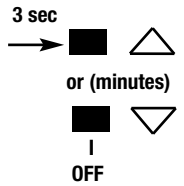

Key function via “Power-On Routine”

- Standby function

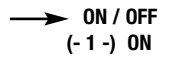

oder

(- 0 -) OFF

°C or °F

- Change over °C / °F



- Resetting to the factory setting (FSE)

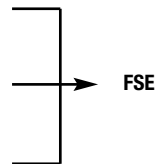

Wir danken Ihnen für das mit dem Kauf der Weller Heizplatte WHP 1000 erwiesene Vertrauen. Bei der Fertigung wurden strengste Qualitäts-Anforderungen zugrunde gelegt, die eine einwandfreie Funktion des Gerätes sicherstellen und das Erzielen von optimalen Lötgergebnissen ermöglichen.

1. Achtung!

Vor Inbetriebnahme des Gerätes lesen Sie bitte die vorliegende Betriebsanleitung und die Sicherheitsvorschriften aufmerksam durch. Bei Nichteinhaltung der Sicherheitsvorschriften droht Gefahr für Leib und Leben.

Die Weller Heizplatte WHP 1000 entspricht der EG Konformitätserklärung gemäß den grundlegenden Sicherheitsanforderungen der Richtlinien 2004/108/EG, 2006/95/EG und 2011/65/EU (RoHS).

2. Beschreibung

Die Heizplatte WHP 1000 ist mit 4 Heizpatronen je 250 W ausgestattet und gibt dem Anwender vielfältige Möglichkeiten bei der Vorheizung elektronischer Baugruppen. Eine digitale Regelelektronik gewährleistet ein präzises Temperaturverhalten und unterstützt verschiedene Sonderfunktionen wie automatische Abschaltung "AUTO OFF" oder Standby-Temperatur. Soll- und Istwert werden digital angezeigt. Über einen optionalen externen Sensor kann die Temperatur an definierten Meßstellen geregelt werden.

Eine integrierte RS232 Schnittstelle ermöglicht eine externe Ansteuerung durch die Weller Heißluftstation WHA 3000P / WHA 3000V. Hierbei wird die Heizplatte WHP 1000 als Unterheizung in ein 3 stufiges Temperatur-Zeitprofil integriert.

Technische Daten

Abmessungen:	254 x 280 x 70 mm
(B x L x H)	10 x 11 x 2,75 inch
Heizplatte:	150 x 220 mm
	6 x 8,7 inch
Netzspannung:	230 V (120 V); 50 Hz (60 Hz)
Leistung:	1000 W
Temperaturbereich:	50°C - 300°C (150°F - 570°F)
Schutzklasse:	1

3. Inbetriebnahme

Alle temperaturempfindlichen und brennbaren Gegenstände aus der Nähe der Heizplatte bringen. Sicherstellen, dass sich die Heizplatte im ausgeschalteten Zustand befindet. Auf korrekte Netzspannung achten. Das Gerät mit dem Netz (11) verbinden. Das Gerät am Netzschalter (5) einschalten. Beim Einschalten des Gerätes wird ein Selbsttest

durchgeführt bei dem alle Anzeigeelemente (3) in Betrieb sind. Anschließend wird kurzzeitig die eingestellte Temperatur (Sollwert) und die Temperaturversion (°C / °F) angezeigt. Danach schaltet die Anzeige automatisch auf die Istwertanzeige um. Roter Punkt in der Anzeige (7) leuchtet. Dieser Punkt dient als optische Regelkontrolle. Dauerndes Leuchten bedeutet das System heizt auf. Blinken signalisiert das Erreichen der Betriebstemperatur. Beim erstmaligen Aufheizen kann sich die Farbe der beheizten Fläche verändern.

3.1. Temperatur einstellen

Grundsätzlich zeigt die Digitalanzeige (3) den Temperatur-Istwert an. Durch Betätigen der "UP" oder "DOWN"-Taste (4) (6) schaltet die Digitalanzeige (3) auf den derzeit eingestellten Sollwert um. Der eingestellte Sollwert (blinkende Anzeige) kann nun durch Antippen oder permanentes Drücken der "UP" oder "DOWN" Taste (4) (6) in entsprechender Richtung verändert werden. Wird die Taste permanent gedrückt, verändert sich der Sollwert im Schnelldurchlauf. Ca. 2 sec. nach dem Loslassen schaltet die Digitalanzeige (3) automatisch wieder auf den Istwert um.

3.2. Manuelle Temperaturabschaltung (OFF)

Durch gleichzeitiges Drücken der "UP" und "DOWN" Taste erfolgt eine Temperaturabschaltung. In der Anzeige (3) erscheint "OFF". Bei zusätzlich aktivierter Standby Funktion wird die Temperatur bis auf 65°C (150°F) abgesenkt. In der Anzeige (3) erscheint "Stb".

3.3. Temperatur-Offset einstellen

Die reale Heizplattentemperatur kann durch Eingabe eines Temperatur-Offset um $\pm 40^{\circ}\text{C}$ ($\pm 72^{\circ}\text{F}$) angepasst werden.

- Spezialtaste (8) drücken. Im Display (3) erscheint **000**
- Auto-OFFSET-Temperaturwert mit Taste "UP" oder "DOWN" einstellen. Nach ca. 4 sec. wechselt die Anzeige wieder in die Istwertanzeige.

3.4. Automatische Temperaturabschaltung (AUTO OFF Funktion)

Durch permanentes Drücken (ca. 3 sec.) der Spezialtaste (8) wird die "AUTO OFF" Zeit blinkend angezeigt nachdem die Temperaturabschaltung automatisch stattfindet. Durch Betätigen der "UP" oder "DOWN" Taste (4) (6) kann die Abschaltzeit in 5 min Schritten im Bereich von 5 - 600 min eingestellt werden. Bei der Einstellung kleiner als 5 min schaltet die automatische Temperaturabschaltung aus und in der Anzeige (3) erscheint "OFF".

Bei zusätzlich aktivierter Standby Funktion wird die Temperatur bis auf 65°C (150°F) abgesenkt. In der Anzeige (3) erscheint "Stb".

3.5. Betrieb mit serieller Schnittstelle (RS232)

Beim gemeinsamen Betrieb mit der Heißluftstation WHA 3000P / WHA 3000V wird die Heizplatte WHP 1000 über die serielle Schnittstelle RS232 (10) gesteuert. Dabei wird die Heizplatte als Unterheizung für elektronische Baugruppen benutzt und im automatischen Betrieb in ein 3 stufiges Temperatur-Zeitprofil integriert.

Beim Arbeiten mit dem automatischen Betrieb (LED Remote (1) leuchtet) sind keine Eingabemöglichkeiten an der Heizplatte direkt möglich. Die Temperatureinstellung erfolgt über die Heißluftstation WHA 3000P / WHA 3000V.

Außerhalb des Programmablaufes ist die Heizplatte abgeschaltet. In der Anzeige (3) erscheint "OFF".

Bei zusätzlich aktivierter Standby Funktion wird die Temperatur bis auf 65°C (150°F) abgesenkt. In der Anzeige (3) erscheint "Stb".

3.6. Bereitschaftsmodus (STANDBY Funktion)

Im Bereitschaftsmodus (standby) wird die Temperatur auf 50°C (120°F) abgesenkt wenn eine Temperaturabschaltung (über OFF, AUTO OFF, RS232) stattfindet.

Der Bereitschaftsmodus (standby) wird über eine "Power On Routine" aktiviert.

Dazu wird das Gerät zunächst am Netzschalter (5) ausgeschaltet.

Spezialtaste (8) drücken und das Gerät einschalten. Taste gedrückt halten bis in der Anzeige (3) - 1 - erscheint. Beim Loslassen der Spezialtaste wird die Einstellung abgespeichert. Standby Funktion ist eingeschaltet.

Gleiches Verfahren zum Ausschalten. In der Anzeige (3) erscheint - 0 - (Werkseinstellung).

4. Betrieb mit externem Sensor

Es besteht die Möglichkeit den Sensorwert (Regelgröße) für die Temperaturregelung durch einen externen Sensor zu erfassen. Ist ein externer Sensor kontaktiert wird im Display anstelle der Heizstrahlertemperatur der aktuelle Istwert des externen Sensors angezeigt und geregelt.

Der externe Sensor, ein isoliertes Thermoelement Typ K, wird an der Anschlussbuchse (9) eingesteckt. LED (2) in der Anzeige (3) leuchtet.

Hinweis:

Grundvoraussetzung für eine fehlerfreie Anwendung ist die korrekte Kontaktierung des Sensors auf der Baugruppe bzw. Bauteil. Beim Arbeiten mit dem externen Sensor muss die Temperatureinstellung (Sollwert) an die Meßstelle angepasst werden.

5. Fehleranzeigen im Display (3)

- - - Kein Temperatursensor erkannt
E10 Maximale Gehäusetemperatur überschritten

6. Weitere Power On Routinen

°C / °F Umschaltung

Dazu wird das Gerät zunächst am Netzschalter (5) ausgeschaltet. Taste "DOWN" (6) drücken und das Gerät einschalten. Taste gedrückt halten bis in der Anzeige (3) "°F" erscheint. Beim Loslassen der "DOWN" Taste wird die Einstellung abgespeichert. Gleiches Verfahren bei der Umstellung auf "°C".

Zurücksetzen auf Werkseinstellung (FSE)

Dazu wird das Gerät zunächst am Netzschalter (5) ausgeschaltet. Taste "UP" (4) + "DOWN" (6) + Spezialtaste (8), gleichzeitig drücken und das Gerät einschalten. Tasten (4, 6, 8) gedrückt halten bis in der Anzeige (3) "FSE" erscheint. Beim Loslassen der Taste (4, 6, 8) wird die Einstellung abgespeichert.

7. Zubehör

Externer Sensor Typ K (0,5mm)	5 31 190 99
Schnittstellenkabel	5 31 191 99
WBH2 Platinenhalter	5 33 167 99
WBHS Platinenhalter mit Stativ	5 33 165 99
WHA 3000P Heißluftstation	5 33 346 99
WHA 3000V Heißluftstation	5 33 366 99

8. Lieferumfang

Heizplatte WHP 1000
Netz kabel

Betriebsanleitung
Sicherheitshinweise

Schaltplan siehe Seite 47

Explo-Zeichnung siehe Seite 48

Technische Änderungen vorbehalten!

Die aktualisierte Betriebsanleitung finden Sie unter www.weller-tools.com.

Nous vous remercions pour la confiance que vous nous avez accordée avec l'achat de la plaque chauffante Weller WHP 1000. Notre fabrication est basée sur une démarche de qualité rigoureuse qui garantit le parfait fonctionnement de nos produits et permet d'obtenir d'excellents résultats de soudage.

1. Attention!

Veuillez lire attentivement la présente notice d'utilisation et les règles de sécurité qu'elle contient avant de mettre l'appareil en service. Un danger de mort existe si ces règles de sécurité ne sont pas respectées.

La plaque chauffante Weller WHP 1000 correspond à la déclaration européenne de conformité aux exigences fondamentales de sécurité définies dans les directives 2004/108/CE 2006/95/CE et 2011/65/EU (RoHS).

2. Description

La plaque chauffante WHP 1000 est équipée de 4 cartouches chauffantes d'une puissance 250 W chacune et offre à l'utilisateur de multiples possibilités dans le préchauffage d'éléments électroniques. Un système électronique numérique de régulation garantit une réponse précise en température et supporte diverses fonctions spéciales, telles que coupure automatique "AUTO OFF" ou température de veille. Un affichage numérique visualise la valeur de consigne et la valeur réelle. Un capteur externe, proposé en option, permet de réguler la température sur un point de mesure défini.

L'interface RS232 intégrée autorise un pilotage externe par la station à air chaud Weller WHA 3000P / WHA 3000V.

La plaque chauffante WHP 1000 est alors intégrée élément chauffant inférieur selon un profil température-temps à 3 paliers.

Caractéristiques techniques

Dimensions:	254 x 280 x 70 mm
(B x l x H)	10 x 11 x 2,75 inch
Plaque chauffante:	150 x 220 mm
	6 x 8,7 inch
Tension secteur:	230 V (120 V) ; 50 Hz (60 Hz)
Puissance:	1000 W
Plage de température:	50 °C - 300 °C (150 °F - 570 °F)
Classe de protection:	1

3. Mise en service

Eloigner de la plaque chauffante tous les objets inflammables et sensibles à la chaleur. S'assurer que la plaque chauffante est éteinte. Vérifier si la tension du secteur

est correcte. Brancher l'appareil sur le secteur (11). Allumer l'appareil avec l'interrupteur secteur (5). A la mise sous tension de l'appareil, un autotest est effectué au cours duquel tous les éléments d'affichage (3) sont activés. Ensuite, l'écran affiche brièvement la température réglée (valeur de consigne) et le type de température (°C / °F). L'écran repasse ensuite automatiquement à l'affichage de la valeur réelle. Le point rouge s'allume sur l'afficheur (7). Ce voyant sert de contrôle visuel. L'allumage en continu indique que le système est en chauffe. Le clignotement signale que la température de fonctionnement est atteinte. Lors de la première mise en température, il est possible que la couleur de la surface chauffée change.

3.1. Réglage de la température

Par défaut, l'afficheur numérique (3) indique la valeur réelle de température. Les touches "UP" ou "DOWN" (4) (6) permettent de visualiser la valeur de consigne sur l'écran numérique (3). La valeur de consigne paramétrée (affichage clignotant) peut ensuite être modifiée par une impulsion ou une pression permanente sur la touche "UP" ou "DOWN" (4) (6) dans le sens correspondant. Une pression continue permet de modifier la valeur de consigne par défilement rapide. Env. 2 secondes après le relâchement de la touche, l'afficheur numérique (3) repasse automatiquement sur la valeur réelle.

3.2. Coupure manuelle de température (OFF)

Une pression simultanée sur les touches "UP" et "DOWN" provoque une coupure de la régulation de température. L'afficheur (3) affiche "OFF". Si la fonction de veille (standby) est également activée, la température redescend jusqu'à 65 °C (150 °F). L'afficheur (3) affiche "Stb".

3.3. Réglage du décalage de température

La température réelle de la plaque chauffante peut être ajustée par l'entrée d'un décalage de température de ± 40 °C (± 72 °F).

1. Appuyer sur la touche spéciale (8). L'écran (3) affiche **000**
2. Régler la valeur de température AUTO-OFFSET à l'aide de la touche "UP" ou "DOWN". Au bout d'env. 4 secondes, l'affichage repasse sur la valeur réelle.

3.4. Coupure automatique de température (fonction AUTO OFF)

Une pression permanente (env. 3 secondes) sur la touche spéciale (8) permet de visualiser en mode clignotant le temps "AUTO OFF" une fois la coupure de température effectuée automatiquement. Une pression sur la touche "UP" ou "DOWN" (4) (6) permet de régler le temps de coupure par paliers de 5 minutes dans une plage de 5 - 600 minutes. Si le réglage est inférieur à 5 minutes, la coupure automatique de température est désactivée et l'afficheur (3) affiche "OFF".

Si la fonction de veille (standby) est également activée, la température redescend jusqu'à 65 °C (150 °F).

L'afficheur (3) affiche "Stb".

3.5. Fonctionnement avec interface sériele (RS232)

En fonctionnement commun avec la station à air chaud WHA 3000P / WHA 3000V, la plaque chauffante WHP 1000 est commandée par l'interface sériele RS232 (10).

La plaque chauffante est alors utilisée comme élément chauffant inférieur pour les groupes électroniques et intégrée dans un profil température-temps à 3 paliers en mode automatique.

En mode automatique (LED Remote (1) allumée), aucune entrée directe sur la plaque chauffante n'est possible. Le réglage de température se fait à partir de la station à air chaud WHA 3000P / WHA 3000V.

En dehors du déroulement du programme, la plaque chauffante est désactivée. L'afficheur (3) affiche "OFF".

Si la fonction de veille (standby) est également activée, la température redescend jusqu'à 65 °C (150 °F).

L'afficheur (3) affiche "Stb".

3.6. Mode veille (fonction STANDBY)

En mode veille (standby), la température est abaissée à 50 °C (120 °F) s'il se produit une coupure de température (par OFF, AUTO OFF, RS232).

Le mode veille (standby) est activée par une "routine Power On".

Pour cela, l'appareil est tout d'abord coupé par l'interrupteur secteur (5).

Appuyer sur la touche spéciale (8) et allumer l'appareil. Maintenir la touche enfoncée jusqu'à ce que l'afficheur (3) affiche - 1 -. Relâcher la touche spéciale pour enregistrer le réglage.

La fonction standby (veille) est activée.

Procéder de la même manière pour la désactivation. L'afficheur (3) affiche - 0 - (réglage par défaut).

4. Fonctionnement avec un capteur externe

Il est possible de déterminer la valeur de régulation de température par un capteur externe. Si un capteur externe est raccordé, l'écran affiche, à la place de la température de l'appareil chauffant, la valeur réelle instantanée du capteur externe qui est régulée.

Le capteur externe, un thermocouple isolé type K, se branche sur la douille de raccordement (9). La LED (2)

s'allume sur l'afficheur (3).

Nota:

L'application correcte suppose au préalable la mise en contact correcte du capteur sur le groupe ou le composant. Lorsqu'on travaille avec le capteur externe, le réglage de température (valeur de consigne) doit être adapté au point de mesure.

5. Affichage de défaut sur l'écran (3)

- - - Aucun capteur de température détecté
E10 Température de boîtier maximale dépassée

6. Autres routines Power On

Inversion °C / °F

Pour cela, l'appareil est tout d'abord coupé par l'interrupteur secteur (5). Appuyer sur la touche "DOWN" (6) et allumer l'appareil. Maintenir la touche enfoncée jusqu'à ce que l'afficheur (3) affiche "°F". Au relâchement de la touche "DOWN", le réglage est sauvegardé. Procédure identique pour repasser sur "°C".

Réinitialisation au réglage par défaut (FSE)

Pour cela, l'appareil est tout d'abord coupé par l'interrupteur secteur (5).

Appuyer simultanément sur les touches "UP" (4) + "DOWN" (6) + touche spéciale (8) et allumer l'appareil. Maintenir les touches (4, 6, 8) enfoncées jusqu'à ce que l'afficheur (3) affiche "FSE". Le réglage est sauvegardé au relâchement des touches (4, 6, 8).

7. Accessoires

Capteur externe type K (0,5 mm)	5 31 190 99
Câble interface	5 31 191 99
Support de platine WBH2	5 33 167 99
Support de platine WBHS avec trépied	5 33 165 99
WHA 3000P Station à air chaud	5 33 346 99
WHA 3000V Station à air chaud	5 33 366 99

8. Descriptif du contenu

Plaque chauffante WHP 1000
Cordon d'alimentation
Notice d'utilisation
Consignes de sécurité

Schéma électrique, voir page 47

Vue éclatée, voir page 48

Sous réserve de modifications techniques!

Vous trouverez la notice d'utilisation actualisée sur le site www.weller-tools.com.

We danken u voor de aankoop van de Weller verwarmingsplaat WHP 1000 en het door u gestelde vertrouwen in ons product. Bij de productie werd aan de strengste kwaliteitsvereisten voldaan, wat een perfecte werking van het toestel garandeert en voor optimale soldeerresultaten zorgt.

1. Attentie!

Gelieve voor de ingebruikneming van het toestel deze gebruiksaanwijzing en de veiligheidsvoorschriften aandachtig door te nemen. Bij het niet naleven van de veiligheidsvoorschriften dreigt gevaar voor leven en goed.

De Weller verwarmingsplaat WHP 1000 is conform de EG-conformiteitsverklaring volgens de fundamentele veiligheidsvereisten van de richtlijnen 2004/108/EG, 2006/95/EG en 2011/65/EU (RoHS).

2. Omschrijving

De verwarmingsplaat WHP 1000 is met 4 verwarmingspatronen van telkens 250 W uitgerust en geeft de gebruiker veelzijdige mogelijkheden bij de voorverwarming van elektronische bouwgroepen. Een digitale regelelektronica garandeert een precies temperatuurgedrag en ondersteunt verschillende speciale functies, zoals automatische uitschakeling "AUTO OFF" of stand-bytemperatuur. Gewenste en werkelijke waarde worden digitaal weergegeven. Via een optionele externe sensor kan de temperatuur aan vaste meetplaatsen geregeld worden.

Een geïntegreerde RS232-interface maakt een externe aansturing door het Weller-heteluchtstation WHA 3000P / WHA 3000V mogelijk. Hierbij wordt de verwarmingsplaat WHP 1000 onderverwarming in een 3-traps temperatuurtijdsprofiel geïntegreerd.

Technische gegevens

Afmetingen:	254 x 280 x 70 mm (b x l x h)
Verwarmingsplaat:	10 x 11 x 2,75 inch 150 x 220 mm 6 x 8,7 inch
Netspanning:	230 V (120 V); 50 Hz (60 Hz)
Vermogen:	1000 W
Temperatuurbereik:	50°C - 300°C (150°F - 570°F)
Beschermingsklasse:	1

3. Inbedrijfname

Alle temperatuurgevoelige en brandbare voorwerpen uit de buurt van de verwarmingsplaat brengen. Ervoor zorgen dat de verwarmingsplaat zich in uitgeschakelde toestand bevindt. Op een correcte netspanning letten. Het toestel met

het net (11) verbinden. Het toestel aan de netschakelaar (5) inschakelen. Bij het inschakelen van het toestel wordt een zelftest uitgevoerd, waarbij alle indicatie-elementen (3) in gebruik zijn. Daarna wordt gedurende korte tijd de ingestelde temperatuur (gewenste waarde) en de temperatuurversie (°C/°F) weergegeven. Daarna schakelt het display automatisch over op de weergave van de gewenste waarde. Rood punt op het display (7) brandt. Dit punt dient als optische regelcontrole. Permanent branden betekent dat het systeem opwarmt. Knipperen signaleert het bereiken van de bedrijfstemperatuur. Bij het eerste opwarmen kan de kleur van het verwarmde oppervlak veranderen.

3.1. Temperatuur instellen

Normaal gezien geeft het digitale display (3) de werkelijke temperatuurwaarde weer. Door op de "**UP**"- of "**DOWN**"-toets (4) (6) te drukken, schakelt het digitale display (3) over op de momenteel ingestelde gewenste waarde. De ingestelde gewenste waarde (knipperende indicatie) kan nu door het aantikken of permanent indrukken van de "**UP**"- of "**DOWN**"-toets (4) (6) in de gewenste richting veranderd worden. Wordt de toets permanent ingedrukt, dan verandert de gewenste waarde in snelloop. Ca. 2 sec. na het loslaten schakelt het digitale display (3) automatisch opnieuw over op de werkelijke waarde.

3.2. Handmatige temperatuuruitschakeling (OFF)

Door het tegelijk indrukken van de "**UP**"- en "**DOWN**"-toets vindt een temperatuuruitschakeling plaats. Op het display (3) verschijnt "**OFF**".

Bij een bijkomend geactiveerde stand-byfunctie wordt de temperatuur tot 65°C (150°F) verlaagd. Op het display (3) verschijnt "**Stb**".

3.3. Temperatuuroffset instellen

De werkelijke verwarmingsplaattemperatuur kan door het invoeren van een temperatuuroffset met $\pm 40^\circ\text{C}$ ($\pm 72^\circ\text{F}$) aangepast worden.

1. Speciale toets (8) indrukken. Op het display (3) verschijnt **000**
2. Auto-OFFSET-temperatuurwaarde met de toets "**UP**" of "**DOWN**" instellen. Na ca. 4 sec. wisselt het display opnieuw op de weergave van de werkelijke waarde.

3.4. Automatische temperatuuruitschakeling (AUTO OFF functie)

Door het permanent indrukken (ca. 3 sec.) van de speciale toets (8) wordt de "**AUTO OFF**"-tijd knipperend weergegeven nadat de temperatuuruitschakeling automatisch heeft plaatsgevonden. Door het indrukken van de "**UP**"- of "**DOWN**"-toets (4) (6) kan de uitschakeling in stappen van 5 min. van 5 - 600 min. ingesteld worden. Bij een instelling van minder dan 5 min. schakelt de automatische temperatuuruitschakeling uit en op het display (3) verschijnt "**OFF**".

Bij een bijkomend geactiveerde stand-byfunctie wordt de temperatuur tot 65°C (150°F) verlaagd. Op het display (3) verschijnt "Stb".

3.5. Gebruik met seriële interface (RS232)

Bij het gemeenschappelijke gebruik met het heteluchtstation WHA 3000P / WHA 3000V wordt de verwarmingsplaat WHP 1000 via de seriële interface RS232 (10) gestuurd. Hierbij wordt de verwarmingsplaat als onderverwarming voor elektronische bouwgroepen gebruikt en in het automatische bedrijf in een 3-traps temperatuur-tijdsprofiel geïntegreerd.

Bij het werken met het automatische bedrijf (LED Remote (1) brandt), zijn er geen invoermogelijkheden aan de verwarmingsplaat direct mogelijk. De temperatuurinstelling gebeurt via het heteluchtstation WHA 3000P / WHA 3000V.

Buiten het programmaverloop is de verwarmingsplaat uitgeschakeld. Op het display (3) verschijnt "OFF".

Bij een bijkomend geactiveerde stand-byfunctie wordt de temperatuur tot 65°C (150°F) verlaagd. Op het display (3) verschijnt "Stb".

3.6. Stand-bymodus

In de stand-bymodus wordt de temperatuur tot 50°C (120°F) verlaagd als een temperatuuruitschakeling (via OFF, AUTO OFF, RS232) plaatsvindt.

De stand-bymodus wordt via een "Power On Routine" geactiveerd.

Hiervoor wordt het toestel eerst aan de netschakelaar (5) uitgeschakeld.

Speciale toets (8) indrukken en het toestel inschakelen. Toets ingedrukt houden tot op het display (3) - 1 - verschijnt. Bij het loslaten van de speciale toets wordt de instelling opgeslagen. Stand-byfunctie is ingeschakeld.

Op dezelfde manier te werk gaan voor het uitschakelen. Op het display (3) verschijnt - 0 - (fabrieksinstelling).

4. Gebruik met externe sensor

Het is mogelijk om de sensorwaarde (regelgrootheid) voor de temperatuurregeling met een externe sensor te registreren. Is een externe sensor geactiveerd, wordt op het display in de plaats van de verwarmingsstralertemperatuur de actuele werkelijke waarde van de externe sensor weergegeven en geregeld.

De externe sensor, een geïsoleerd thermo-element type K, wordt aan de aansluitbus (9) aangesloten. LED (2) op het display (3) brandt.

Aanwijzing:

Basisvoorwaarde voor de foutloze toepassing is het correcte contact van de sensor op de bouwgroep of het bouwelement. Bij het werken met de externe sensor moet de temperatuurinstelling (gewenste waarde) aan het meetpunt aangepast worden.

5. Foutindicaties op het display (3)

- - - Geen temperatuursensor herkend
E10 Maximale behuizingstemperatuur overschreden

6. Andere "Power On" routines

°C / °F-omschakeling

Hiervoor wordt het toestel eerst aan de netschakelaar (5) uitgeschakeld. Toets "DOWN" (6) indrukken en het toestel inschakelen. Toets ingedrukt houden tot op het display (3) "°F" verschijnt. Bij het loslaten van de "DOWN"-toets wordt de instelling opgeslagen. Dezelfde werkwijze bij het overschakelen op "°C".

Terugzetten op fabrieksinstelling (FSE)

Hiervoor wordt het toestel eerst aan de netschakelaar (5) uitgeschakeld.

Toets "UP" (4) + "DOWN" (6) + speciale toets (8) tegelijk indrukken en het toestel inschakelen. Toetsen (4, 6, 8) ingedrukt houden tot op het display (3) "FSE" verschijnt. Bij het loslaten van de toets (4, 6, 8) wordt de instelling opgeslagen.

7. Toebehoren

Externe sensor type K (0,5 mm)	5 31 190 99
Interfacekabel	5 31 191 99
WBH2 printplaatouder	5 33 167 99
WBHS printplaatouder met statief	5 33 165 99
WHA 3000P Heteluchtstation	5 33 346 99
WHA 3000V Heteluchtstation	5 33 366 99

8. Omvang van de levering

Verwarmingsplaat WHP 1000
Voedingskabel
Gebruiksaanwijzing
Veiligheidsinstructies

Schakelschema zie pagina 47
Explo-tekening zie pagina 48

Technische wijzigingen voorbehouden!

De geactualiseerde gebruiksaanwijzing vindt u op www.weller-tools.com.

Vi ringraziamo per la fiducia accordataci con l'acquisto della piastra riscaldante Weller WHP 1000. Durante la fabbricazione sono stati applicati i più rigidi criteri di qualità, che garantiscono un funzionamento perfetto dell'apparecchio e risultati ottimali di saldatura.

1. Attenzione!

Prima della messa in funzione dell'apparecchio leggere attentamente le presenti istruzioni per l'uso e le prescrizioni di sicurezza. Il mancato rispetto delle norme di sicurezza comporta gravi rischi per l'incolumità personale.

La piastra riscaldante WHP 1000 è realizzata secondo la dichiarazione di conformità CE e nel rispetto dei fondamentali requisiti di sicurezza espressi nelle direttive 2004/108/CEE, 2006/95/CE e 2011/65/EC (RoHS)

2. Descrizione

La piastra riscaldante WHP 1000 è equipaggiata con 4 cartucce di riscaldamento da 250 W ciascuna e offre all'utilizzatore molteplici possibilità per quanto concerne il preriscaldamento dei componenti elettronici.

Una regolazione elettronica digitale garantisce una temperatura precisa e supporta diverse funzioni speciali come lo spegnimento automatico "AUTO OFF" o la temperatura di stand-by. Il valore nominale e quello reale vengono indicati in modo digitale. Un sensore esterno optional permette di regolare la temperatura in posizioni di misura definite.

Un'interfaccia integrata RS232 consente un azionamento esterno mediante le stazioni ad aria calda Weller WHA 3000P/ WHA 3000V. In questo modo la piastra riscaldante WHP 1000 viene integrata in qualità di sottoriscaldamento in un profilo temporale della temperatura a 3 stadi.

Dati tecnici

Dimensioni:	254 x 280 x 70 mm
(L x P x H)	10 x 11 x 2,75 inch
Piastra riscaldante:	150 x 220 mm
	6 x 8,7 inch
Tensione di rete:	230 V (120 V); 50 Hz (60 Hz)
Potenza:	1000 W
Range di temperatura:	50°C - 300°C (150°F - 570°F)
Classe di protezione:	1

3. Messa in funzione

Tutti gli oggetti sensibili alle alte temperature ed infiammabili non devono trovarsi in prossimità della piastra riscaldante. Accertarsi che la piastra riscaldante sia disinserita. Verificare che la tensione di rete sia corretta. Collegare l'apparecchio alla rete (11). Accendere l'apparecchio con l'interruttore generale (5).

All'accensione dell'apparecchio viene eseguita un'autodiagnosi, durante la quale sono in funzione tutti gli elementi di visualizzazione (3). In seguito viene brevemente visualizzato il valore di temperatura impostato e la versione della temperatura (°C/°F). Successivamente il display passa automaticamente alla visualizzazione della temperatura attuale. Il punto rosso nel display (7) è acceso. Questo punto serve come controllo visivo di regolazione. Una luce continua accesa significa che il sistema è in fase di riscaldamento. Una luce lampeggiante indica che la temperatura d'esercizio è stata raggiunta. Al primo riscaldamento, il colore della superficie riscaldata potrebbe variare.

3.1. Impostazione della temperatura

Sostanzialmente il display digitale (3) visualizza sempre il valore effettivo della temperatura. Azionando i tasti "UP" o "DOWN" (4) (6) l'indicatore digitale (3) passa al valore nominale correntemente impostato. Il valore nominale impostato (indicatore lampeggiante) può essere ora regolato nella direzione corrispondente con un tocco breve o mantenendo premuto rispettivamente il tasto "UP" o il tasto "DOWN" (4) (6). Se il tasto viene tenuto premuto il valore nominale cambia in modo veloce. Ca. 2 sec. dopo aver rilasciato il tasto, la visualizzazione digitale (3) ripassa in automatico sul valore attuale.

3.2. Disattivazione manuale della temperatura (OFF)

Mediante una pressione contemporanea del tasto "UP" e del tasto "DOWN" la temperatura viene disattivata. Sul display (3) appare la scritta "OFF".

In caso di un'ulteriore attivazione della funzione Standby la temperatura viene abbassata fino a 65°C (150°F). Sul display (3) appare la scritta "Stb".

3.3. Impostazione temperatura di offset

La reale temperatura della piastra riscaldante può essere adeguata, mediante inserimento di un offset di temperatura, di $\pm 40^{\circ}\text{C}$ ($\pm 72^{\circ}\text{F}$).

1. Premere il tasto speciale (8). Nel display (3) viene visualizzato **000**
2. Impostare il valore della temperatura di Auto-OFFSET mediante i tasti "UP" o "DOWN". Dopo ca. 4 sec. il display passa nuovamente alla visualizzazione del valore effettivo.

3.4. Disattivazione automatica della temperatura (funzione AUTO OFF)

Mediante una pressione continuativa (ca. 3 sec.) del tasto speciale (8) viene visualizzati il tempo "AUTO OFF" in versione lampeggiante, dopodiché ha luogo la disattivazione automatica della temperatura. Azionando il tasto "UP" o "DOWN" (4) (6) è possibile impostare il tempo di disattivazione in incrementi di 5 min in un range compreso tra 5 - 600 min. Con un'impostazione inferiore a 5 min la disattivazione automatica della temperatura viene disinserita e nel display (3) viene visualizzata la dicitura

"OFF".

In caso di un'ulteriore attivazione della funzione Standby la temperatura viene abbassata fino a 65°C (150°F).

Sul display (3) appare la scritta "**Stb**".

3.5. Funzionamento con interfaccia seriale (RS232)

Durante il funzionamento normale con la stazione ad aria calda WHA 3000P / WHA 3000V la piastra riscaldante WHP 1000 viene azionata mediante l'interfaccia seriale RS232 (10). In questo contesto la piastra riscaldante viene utilizzata come sottoriscaldamento per gruppi elettronici ed nel funzionamento automatico è integrata in un profilo temporale della temperatura a 3 livelli.

Durante il funzionamento nella modalità automatica (LED Remote (1) acceso) non vi è alcuna possibilità di effettuare input diretti nella piastra riscaldante. L'impostazione della temperatura avviene mediante la stazione ad aria calda WHA 3000P / WHA 3000V.

Al di fuori dello svolgimento del programma la piastra riscaldante è spenta. Sul display (3) appare la scritta "**OFF**".

In caso di un'ulteriore attivazione della funzione Standby la temperatura viene abbassata fino a 65°C (150°F).

Sul display (3) appare la scritta "**Stb**".

3.6. Modalità di attesa (funzione di STANDBY)

Nella modalità di attesa (standby) la temperatura viene abbassata a 50°C (120°F) qualora abbia luogo la disattivazione della temperatura (mediante OFF, AUTO OFF, RS232).

La modalità di attesa (standby) viene attivata con l'ausilio di una "Power On Routine".

A tale scopo l'apparecchio viene dapprima scollegato mediante l'interruttore generale (5).

Premere il tasto speciale (8) e mettere in funzione l'apparecchio. Tenere premuto il tasto finché nel display (3) non compare - 1 -. Rilasciando il tasto speciale l'impostazione viene memorizzata. La funzione di Standby è inserita.

La stessa procedura è da applicarsi per lo spegnimento. Nel display (3) compare - 0 - (impostazione di fabbrica).

4. Funzionamento con sensore esterno

Sussiste la possibilità di rilevare il valore del sensore (grandezza regolata) per la regolazione della temperatura mediante un sensore esterno. Se è collegato un sensore esterno, nel display verrà visualizzato e regolato, al posto della temperatura del riscaldatore per irraggiamento, il valore effettivo attuale del sensore esterno.

Il sensore esterno, un termoelemento isolato di tipo K, viene inserito nella presa di collegamento (9). Il LED (2) nel display (3) è acceso.

Avviso:

Condizione essenziale per un'applicazione priva di errori è la corretta configurazione dei contatti del sensore sull'unità o sull'elemento. Durante l'esercizio con il sensore esterno l'impostazione della temperatura (valore nominale) dev'essere adeguata al punto di misura.

5. Indicazione di errore nel display (3)

- - - Nessun sensore di temperatura riconosciuto
E10 Temperatura massima scatola superata

6. Altre routine "Power On"

Commutazione °C / °F

A tale scopo l'apparecchio viene dapprima scollegato mediante l'interruttore generale (5). Premere il tasto "**DOWN**" (6) e mettere in funzione l'apparecchio. Tenere premuto il tasto finché nel display (3) non compare "°F". Rilasciando il tasto "**DOWN**" viene memorizzata la regolazione. Utilizzare lo stesso procedimento per quanto concerne la commutazione in "°C".

Ripristino delle impostazioni di fabbrica (FSE)

A tale scopo l'apparecchio viene dapprima scollegato mediante l'interruttore generale (5). Premere contemporaneamente i tasti "**UP**" (4) + "**DOWN**" (6) + tasto speciale (8) ed accendere l'apparecchio. Tenere premuti i tasti (4, 6, 8) finché nel display non compare la dicitura (3) "**FSE**". Rilasciando i tasti (4, 6, 8) l'impostazione viene memorizzata.

7. Accessori

Sensore esterno tipo K (0,5mm)	5 31 190 99
Cavo per interfaccia	5 31 191 99
WBH2 Supporto schede	5 33 167 99
WBHS Supporto schede con treppiede	5 33 165 99
WHA 3000P Stazione ad aria calda	5 33 346 99
WHA 3000V Stazione ad aria calda	5 33 366 99

8. Estensione della fornitura

Piastra riscaldante WHP 1000
Cavo di rete
Istruzioni per l'uso
Avvertenze per la sicurezza
Schema elettrico vedere pagina 47
Disegno "esploso" vedere a pagina 48

Salvo variazioni tecniche!

Le istruzioni per l'uso aggiornate sono disponibili all'indirizzo www.weller-tools.com.

We thank for the confidence you have shown by purchasing the Weller Heating Plate WHP 1000. During manufacture the strictest quality requirements are applied; these assure the correct function of the device and make it possible to obtain optimal soldering results.

1. Attention!

Prior to placing the device in operation, please carefully read these operating instructions and the safety instructions enclosed. If the safety instructions are not observed, there is a risk of injury.

The manufacturer accepts no liability for usage other than that described in the operating instructions or for unauthorised modifications

The WELLER heating plate WHP 1000 complies with the EU declaration of conformity as per the essential safety requirements in the directives 2004/108/EU, 2006/95/EU and 2011/65/EU (RoHS).

2. Description

The WHP 1000 heating plate is equipped with 4 heating elements, each 250 W and enable electronic assemblies to be pre-heated in numerous ways. Digital regulation electronics ensure precise temperature behaviour and support various special functions such as "AUTO OFF" or standby temperature. Setpoints and actual values are indicated digitally.

With an optional external sensor, the temperature can be regulated at specific needed spots.

An integrated RS232 interface enables the device to be controlled externally from the Weller WHA 3000P / WHA 3000V hot air station. Here the WHP 1000 heating plate is used as a bottom heater in a 3-step temperature-time profile.

Technical data

Dimensions:	254 x 280 x 70 mm
(W x L x H)	10 x 10 x 2,75 inch
Heating plate:	150 x 220 mm
	6 x 8,7 inch
Mains voltage:	230 V (120 V); 50 Hz (60 Hz)
Power:	1000 W
Temperature range:	50°C - 300°C (150°F - 570°F)
Protection class:	1

3. Placing in operation

Remove all temperature sensitive and flammable objects from the vicinity of the heating plate. Ensure that the heating plate is switched off.

Ensure that the mains voltage is correct. Connect the device to the mains (11). Switch on the device at the mains switch (5). When the device is switched on, a self-test is performed during which all display elements (3) are operated. The temperature set (setpoint) and the temperature scale (°C / °F) are then displayed briefly. The display then switches automatically to the indication of the actual value. The red dot on the display illuminates (7). This dot is a visual indication of the state of the regulation. Continuous illumination indicates the system is warming up. Flashing indicates that the operating temperature has been reached. The colour of the heated surface can change when heated for the first time.

3.1. Adjusting temperature

The digital display (3) normally indicates the actual temperature. The digital display (3) switches to the current setpoint when the "UP" or "DOWN" button (4) (6) is pressed. The setpoint (flashing indication) can now be changed as required by pressing or pressing and holding the "UP" or "DOWN" button (4) (6). If the button is pressed and held down, the setpoint changes quickly. Approx. 2 sec. after the button is released, the digital display (3) automatically switches back to the actual value.

3.2. Manual heating shut down (OFF)

The device heating is shut down by simultaneously pressing the "UP" and "DOWN" buttons. "OFF" appears on the display (3). If the standby function is also active, the temperature is reduced to 65°C (150°F). "Stb" appears on the display (3).

3.3. Adjust Temperature-OFFSET

The real surface temperature can be readjusted in a $\pm 40^\circ\text{C}$ ($\pm 72^\circ\text{F}$) OFFSET range.

1. Press key for special function (8). Display (3) show **000**
2. Set Auto-OFFSET-temperature value with key "UP" or "DOWN". After 4 sec. the Display switch back to actual value.

3.4. Automatic heating shut down (AUTO OFF function)

The auto off time for the heating shut down is displayed flashing by pressing and holding (approx. 3 sec.) the key for special function (8). The shut-down time can be adjusted in 5 minute steps in the range 5 - 600 min by pressing the "UP" or "DOWN" button (4) (6). A setting of less than 5 min switches off the automatic heating shut-down and "OFF" appears on the display (4).

If the standby function is also active, the temperature is reduced to 65°C (150°F). "Stb" appears on the display (3).

3.5. Operation using RS232 serial interface

When operated together with the WHA 3000P / WHA 3000V hot air station, the WHP 1000 heating plate is controlled via

the RS232 serial interface (10).

Here the heating plate is used as a bottom heater for electronic assemblies and is integrated into a 3-step temperature-time profile.

When used in automatic mode (Remote LED (1) illuminated) it is not possible to make any entries directly at the heating plate.

The temperature setting is made via the WHA 3000P / WHA 3000V hot air station.

When the program is not active, the heating plate is switched off. "OFF" appears on the display (3).

If the standby function is also active, the temperature is reduced to 65°C (150°F). "Stb" appears on the display (3).

3.6. STANDBY function

In standby mode the temperature is reduced to 65°C (150°F) if a heating shut-down occurs (using OFF, AUTO OFF, RS232). The standby mode is activated via a "Power-On Routine".

For this purpose the device is first switched off at the mains switch (5). Press the key for special function (8) and switch on the device. Keep button pressed until the - 1 - appears on the display (3). When the key for special function is released the setting is saved. The standby function is switched on.

Use the same procedure for switching off. - 0 - appears on the display (3) (factory setting).

4. Operation with external Sensor

It is also possible to measure the control variable for the temperature regulation using an external sensor. If an external sensor is connected, the current temperature from the external sensor is displayed and controlled instead of the temperature of the heating lamps.

The external sensor, an insulated thermocouple type K, is connected to socket (9). LED (2) on the display (3) illuminates.

Note:

The sensor must be adequately in contact with the assembly or component for correct operation. When working with the external sensor, the temperature setting (setpoint) must be adjusted to suit the measuring point.

5. Error indications on the display (3)

- - - No temperature sensor detected
E10 Maximum housing temperature exceeded

6. Other power-on routines

°C / °F change over

For this purpose the device is first switched off at the mains switch (5). Press "DOWN" button (6) and switch on the device. Keep button pressed until the "°F" appears on the display (3). When the "DOWN" button is released the setting is saved. Use the same procedure for the change over to "°C".

Resetting to the factory setting (FSE)

For this purpose the device is first switched off at the mains switch (5). Press "UP" (4) + "DOWN" (6) + key for special function (8) simultaneously and switch on the device. Keep buttons (4, 6, 8) pressed until "FSE" appears on the display (3). When the buttons (4, 6, 8) are released the setting is saved.

7. Accessories

External sensor type K (0.5mm)	5 31 190 99
Interface cable	5 31 191 99
WBH2 Circuit board holder	5 33 167 99
WBHS Circuit board holder with stand	5 33 165 99
WHA 3000P Hot air station	5 33 346 99
WHA 3000V Hot air station	5 33 366 99

8. Items supplied

WHP 1000 heating plate
Mains cable
Operating instructions
Safety information

Circuit Diagram, see page 47

Exploded Diagram, see page 48

Subject to technical change without notice!

See the updated operating instructions at www.weller-tools.com.

Tack för visat förtroende när du köpte din Weller värmehäll WHP 1000. Tillverkningen uppfyller stränga kvalitetskrav, som garanterar att apparaten är felsäker och möjliggör optimala lödningsförhållanden.

1. Observera!

Innan du tar apparaten i bruk ska du noggrant läsa igenom denna bruksanvisning och säkerhetsanvisningarna. Det är livsfarligt att inte följa säkerhetsföreskrifterna.

Weller värmehäll WHP 1000 motsvarar EG-försäkran om överensstämmelse enligt de grundläggande säkerhetskraven i direktiven 2004/108/EG, 2006/95/EG och 2011/65/EU (RoHS).

2. Beskrivning

Värmehällen WHP 1000 är utrustad med fyra värmepatroner på vardera 250 W och erbjuder flera olika alternativ för förupphettning av elektroniska kretsar. Digital reglerelektronik garanterar exakt temperaturuppförande och stöder olika specialfunktioner som automatisk frånkoppling "AUTO OFF" eller standby-temperatur. Bör- och mätvärden visas digitalt. Med hjälp av en extern sensor (tillval) kan temperaturen regleras på angivna mätpunkter.

Ett integrerat RS232-gränssnitt möjliggör extern aktivering via Weller hetluftstation WHA 3000P / WHA 3000V.

Det betyder att värmehällen WHP 1000 integreras som enhet för undervärme i en tre nivåers temperatur-/tidprofil

Tekniska data

Mått:	254 x 280 x 70 mm
(B x L x H)	10 x 11 x 2,75 tum
Värmehäll:	150 x 220 mm
	6 x 8,7 tum
Nätspänning:	230 V (120 V); 50 Hz (60 Hz)
Effekt:	1000 W
Temperaturintervall:	50 °C - 300 °C (150 °F - 570 °F)
Skyddsklass:	1

3. Driftsättning

Avlägsna alla temperaturkänsliga och brännbara föremål från värmehällens närhet. Kontrollera att värmehällen är avstängd. Se till att ha rätt nätspänning. Anslut apparaten till nätet (11). Koppla apparaten till nätströmbrytaren (5). Vid inkoppling av apparaten utförs en självtest vid vilken alla indikeringselementen (3) aktiveras. Därefter visas kort den inställda temperaturen (börvärde) och temperaturversionen (°C/°F). Därefter växlar indikeringen automatiskt till mätvärdesindikering. Den röda punkten i indikeringen (7) lyser. Denna punkt används som optisk inställningskontroll. Kontinuerligt ljus betyder att systemet värms upp.

Om det blinkar betyder det att drifttemperaturen har uppnåtts. Vid den första upphettningen kan färgen på den upphettade ytan förändras.

3.1. Ställa in temperaturen

Den digitala displayen (3) visar principiellt uppmätt temperatur. När man trycker på "UP"- eller "DOWN"-knappen (4) (6) växlar indikeringen (3) till det för tillfället inställda börvärdet. Det inställda börvärdet (blinkande indikering) kan nu ändras i lämplig riktning genom att man trycker kort eller kontinuerligt på "UP"- eller "DOWN"-knappen (4) (6). Om knappen hålls nedtryckt länge ändras börvärdet i snabbframmatning. Ca 2 sek. efter det att knappen släppts växlar indikeringen (3) automatiskt tillbaka till mätvärdet.

3.2. Manuell temperaturfrånkoppling (OFF)

Om man trycker samtidigt på "UP"- och "DOWN"-knappen kopplas temperaturen från. I indikeringen visas "OFF".

Om även standby-funktionen är aktiverad sänks temperaturen till 65 °C (150 °F). I indikeringen visas "Stb".

3.3. Ställa in temperaturkorrigering (Offset)

Värmehällens verkliga temperatur kan anpassas genom en temperatur-offset på ± 40 °C (± 72 °F).

1. Tryck på specialknappen (8). På displayen (3) visas 000
2. Ställ in Auto-OFFSET-temperaturvärdet med "UP"- eller "DOWN"-knappen. Efter ca 4 sekunder växlar indikeringen tillbaka till mätvärdesindikering.

3.4. Automatisk temperaturfrånkoppling (AUTO OFF-funktion)

Om man trycker ihållande (ca 3 sek.) på specialknappen (8) visar en blinkande indikering "AUTO OFF"-tiden, den tid efter vilken automatisk temperaturfrånkoppling sker. Genom att aktivera "UP"- eller "DOWN"-knappen (4) (6) kan frånkopplingstiden ställas in i 5-minuterssteg i intervallet 5 - 600. Vid inställning på mindre än 5 min. kopplas temperaturen automatiskt från och "OFF" visas i indikeringen (3).

Om även standby-funktionen är aktiverad sänks temperaturen till 65 °C (150 °F). I indikeringen visas "Stb".

3.5. Drift med seriellt gränssnitt (RS232)

Vid gemensam drift med hetluftstationen WHA 3000P / WHA 3000V styrs värmehällen WHP 1000 via det seriella gränssnittet RS232 (10). Värmehällen används då som enhet för undervärme till elektroniska kretsar och integreras i en tre nivåers temperatur-/tidprofil.

Vid arbete med automatisk drift (LED Remote (1) lyser) finns ingen möjlighet till direkt inmatning på värmehällen. Temperaturinställningen utförs via hetluftstationen WHA 3000P / WHA 3000V.

Utom under programkörningen är värmehällen frånkopplad. I indikeringen (3) visas "OFF".

Om även standby-funktionen är aktiverad sänks temperaturen till 65 °C (150 °F). I indikeringen visas "Stb".

3.6. Beredskapsläge (STANDBY-funktion)

I beredskapsläge (standby) sänks temperaturen till 50 °C (120 °F) när temperaturfrånkoppling utförs (via OFF, AUTO OFF, RS232).

Beredskapsläge (standby) aktiveras via en "Power On Routine".

Dessutom kopplas apparaten från vid nätströmbrytaren (5).

Tryck på specialknappen (8) och koppla till apparaten. Håll knappen intryckt tills indikeringen (3) visar - 1 - .

När specialknappen släpps upp sparas inställningen. Standby-funktionen är tillkopplad.

Samma förfarande för avstängning. I indikeringen (3) visas - 0 - (fabriksinställning).

4. Drift med extern sensor

Det går att registrera sensorvärdet (regleringsstorheten) för temperaturreglering med hjälp av en extern sensor. Om en extern sensor är ansluten visas och regleras den externa sensorns aktuella ärvärde i indikeringen istället för värmestrålarens temperatur.

Den externa sensorn, ett isolerat termoelement typ K sätts in i anslutningsuttaget (9). LED (2) i indikeringen (3) lyser.

Anvisning:

Grundförutsättningen för en felfri användning är att sensorn ansluts korrekt till komponenten. Vid arbete med den externa sensorn måste temperaturinställningen (börvärdet) anpassas till mätpunkten.

5. Felindikering på displayen (3)

- - - Ingen temperatursensor registrerad

E10 Maximal temperatur i kåpan överskriden

6. Andra "Power On"-rutiner

°C / °F-omkoppling

Dessutom kopplas apparaten från vid nätströmbrytaren (5). Tryck på DOWN-knappen (6) och koppla till apparaten. Håll knappen intryckt tills indikeringen (3) visar "°F". När "DOWN"-knappen släpps sparas inställningen.

Samma förfarande vid omställning till "°C".

Återställning till fabriksinställning (FSE)

Dessutom kopplas apparaten från vid nätströmbrytaren (5).

Tryck samtidigt på "UP" - (4) + "DOWN" - (6) + specialknappen (8) så kopplas apparaten till. Håll knapparna (4, 6, 8) intryckta tills indikeringen (3) visar "FSE".

När knapparna (4, 6, 8) släpps sparas inställningen.

7. Tillbehör

Extern sensor typ K (0,5 mm)	5 31 190 99
Gränssnittskabel	5 31 191 99
WBH2 kretskorthållare	5 33 167 99
WBHS kretskorthållare med stativ	5 33 165 99
WHA 3000P hetluftstation	5 33 346 99
WHA 3000V hetluftstation	5 33 366 99

8. Leveransomfattning

Värmehäll WHP 1000

Nätkabel

Bruksanvisning

Säkerhetsanvisningar

Kretsschema se sidan 47

Explosionsritning se sidan 48

Rätten till tekniska ändringar förbehålls!

Den uppdaterade bruksanvisningen hittar du på www.weller-tools.com.

Le agradecemos la confianza que ha mostrado con la adquisición de la placa calefactora de Weller WHP 1000. Este aparato ha sido fabricado con unos requisitos de calidad muy exigentes que garantizan el perfecto funcionamiento del aparato permitiéndole obtener unos excelentes resultados.

1. ¡Atención!

Por favor, lea atentamente el presente manual de instrucciones y las normas de seguridad antes de conectar el aparato. Si no se cumplen las instrucciones de seguridad prescritas, existe peligro para la vida y la integridad física.

La placa calefactora de Weller WHP 1000 cumple la Declaración de conformidad CE según las exigencias fundamentales de seguridad de las directivas 2004/108/CE, 2006/95/CE y 2011/65EU (RoHS).

2. Descripción

La placa calefactora WHP 1000 está equipada con 4 cartuchos calefactores, cada uno de 250 W, y le brinda al usuario múltiples posibilidades en lo que al calentamiento previo de componentes electrónicos se refiere. El sistema eléctrico de regulación digital garantiza un comportamiento térmico preciso y soporta diferentes funciones especiales como, por ejemplo, la desconexión automática "AUTO OFF" o la temperatura de reposo. La temperatura de referencia y la real aparecen indicadas en la pantalla digital. A través del sensor externo opcional es posible regular la temperatura en unos puntos de medición definidos.

La interfaz integrada RS232 permite la activación externa por medio de la estación de aire caliente de Weller WHA 3000P/ WHA 3000V. En este caso se integra la placa calefactora WHP 1000 como calefacción inferior en un perfil de tiempo de temperatura de tres niveles.

Datos técnicos

Dimensiones:	254 x 280 x 70 mm
(anchura x longitud x altura)	10 x 11 x 2,75 pulgadas
Placa calefactora:	150 x 220 mm
	6 x 8,7 pulgadas
Tensión de red:	230 V (120 V); 50 Hz (60 Hz)
Potencia:	1000 W
Gama de temperatura:	50°C - 300°C (150°F - 570°F)
Clase de protección:	1

3. Puesta en servicio

Alejar de la placa calefactora todos los objetos inflamables y sensibles a altas temperaturas. Asegurarse de que la placa calefactora está desconectada. Prestar atención a que la tensión de red es correcta. Conectar el aparato a la red (11). Conectar el aparato con el interruptor de red (5). Al conectar

el aparato éste realiza un autochequeo durante el cual se ponen en funcionamiento todos los elementos indicadores (3). Después se indica brevemente la temperatura ajustada (valor teórico) y el tipo de grados de la temperatura (°C / °F). Después la indicación cambia automáticamente a la indicación de valor real. El punto rojo de la indicación (7) se ilumina. Este punto sirve para controlar la regulación de la temperatura de forma visual. Si permanece encendido constantemente significa que el sistema se está calentando. Si el LED parpadea significa que se ha alcanzado la temperatura de servicio. Al calentar el aparato por primera vez es posible que el color de la superficie calentada sufra alteraciones.

3.1. Ajuste de la temperatura

Generalmente la pantalla digital (3) indica la temperatura real. Al pulsar la tecla "UP" o "DOWN" (4) (6) la pantalla digital (3) cambiará al valor teórico ajustado. El valor teórico ajustado (la indicación parpadea) puede modificarse ahora pulsando breve o constantemente la tecla "UP" o "DOWN" (4) (6) en el sentido correspondiente. Si se pulsa la tecla permanentemente, el valor teórico cambia de forma rápida. 2 segundos después de soltar la tecla, la pantalla digital (3) cambiará automáticamente al valor real.

3.2. Desconexión de temperatura manual (OFF)

Pulsando al mismo tiempo la tecla "UP" y "DOWN" se realiza una desconexión de temperatura. En la indicación (3) aparece "OFF".

En caso de que se haya activado adicionalmente la función de reposo, la temperatura bajará hasta 65°C (150°F). En la indicación (3) aparece "Stb".

3.3. Ajustar el offset de temperatura

La temperatura real de la placa calefactora puede adaptarse mediante la entrada de un offset de temperatura de aproximadamente $\pm 40^{\circ}\text{C}$ ($\pm 72^{\circ}\text{F}$).

1. Pulsar la tecla especial (8). En la pantalla (3) aparece **000**
2. Ajustar el valor de temperatura OFFSET automático con la tecla "UP" o "DOWN". Al cabo de aproximadamente 4 segundos la indicación vuelve a cambiar a la indicación de valor real.

3.4. Desconexión de temperatura automática (función AUTO OFF)

Pulsando permanentemente (aproximadamente 3 segundos) la tecla especial (8) se muestra el tiempo "AUTO OFF" parpadeando cuando se realiza automáticamente la desconexión de temperatura. Pulsando la tecla "UP" o "DOWN" (4) (6) puede ajustarse el tiempo de desconexión en pasos de 5 minutos dentro de una gama de 5 - 600 minutos. Si el ajuste es inferior a 5 minutos, la desconexión de temperatura automática se apaga y en la indicación (3) aparece "OFF".

En caso de que se haya activado adicionalmente la función de reposo, la temperatura bajará hasta 65°C (150°F). En la indicación (3) aparece "Stb".

3.5. Servicio con interfaz de serie (RS232)

En caso de un servicio común con la estación de aire caliente WHA 3000P / WHA 3000V se controla la placa calefactora WHP 1000 a través de la interfaz de serie RS232 (10). Entonces se utiliza la placa calefactora como calefacción inferior para los componentes electrónicos y en el servicio automático se integra en un perfil de tiempo de temperatura de tres niveles.

Al trabajar con el servicio automático (el LED remoto (1) se ilumina) no es posible efectuar entradas directamente en la placa calefactora. El ajuste de la temperatura se realiza a través de la estación de aire caliente WHA 3000P / WHA 3000V.

Fuera del desarrollo del programa, la placa calefactora está apagada. En la indicación (3) aparece "OFF".

En caso de que se haya activado adicionalmente la función de reposo, la temperatura bajará hasta 65°C (150°F). En la indicación (3) aparece "Stb".

3.6. Modo de disposición de servicio (función STANDBY)

En el modo de disposición de servicio (reposo) se baja la temperatura a 50°C (120°F) cuando se realiza una desconexión de temperatura (a través de OFF, AUTO OFF, RS232).

El modo de disposición de servicio (reposo) se activa a través de una rutina "Power On".

A tal fin se desconecta el aparato primero con el interruptor de red (5).

Pulsar la tecla especial (8) y conectar el aparato. Mantener pulsada la tecla hasta que aparezca - 1 - en la indicación (3). El ajuste se guarda al soltar la tecla especial. La función de reposo está activada.

Para desactivarlo proceder de la misma forma.

En la indicación (3) aparece - 0 - (ajuste de fábrica).

4. Servicio con sensor externo

Existe la posibilidad de captar el valor de sensor (magnitud de regulación) para la regulación de temperatura por medio de un sensor externo. Si hay un sensor externo conectado, en la pantalla se muestra y se regula el valor real actual del sensor externo en vez de la temperatura del radiador.

Enchufar el sensor externo, un elemento térmico aislado del tipo K, a la hembra de conexión (9). El LED (2) de la

indicación (3) se ilumina.

Nota:

Requisito fundamental: para que no surjan contratiempos al utilizar el aparato es imprescindible que el sensor esté conectado correctamente al grupo o componente. **Al trabajar con el sensor externo es necesario adaptar el ajuste de temperatura (valor teórico) al punto de medición.**

5. Indicación de fallos en la pantalla (3)

- - - No se ha detectado ningún sensor de temperatura

E10 Temperatura máxima de la caja sobrepasada

6. Otras rutinas "Power On"

Cambio °C / °F

A tal fin se desconecta el aparato primero con el interruptor de red (5). Pulsar la tecla DOWN (6) y conectar el aparato. Mantener pulsada la tecla hasta que aparezca "°F" en la indicación (3). Se guarda el ajuste al soltar la tecla "DOWN". Debe aplicarse el mismo procedimiento para cambiar a "°C".

Restauración del ajuste de fábrica (FSE)

A tal fin se desconecta el aparato primero con el interruptor de red (5).

Pulsar al mismo tiempo la tecla "UP" (4), "DOWN" (6) y la tecla especial (8) y conectar el aparato. Mantener pulsadas las teclas (4, 6, 8) hasta que aparezca "FSE" en la indicación (3). Se guarda el ajuste al soltar la tecla (4, 6, 8).

7. Accesorios

Sensor externo, tipo K (0,5 mm)	5 31 190 99
Cable de interfaz	5 31 191 99
WBH2 soporte para circuitos impresos	5 33 167 99
WBHS soporte para circuitos impresos con trípode	5 33 165 99
WHA 3000P estación de aire caliente	5 33 346 99
WHA 3000V estación de aire caliente	5 33 366 99

8. Volumen de suministro

Placa calefactora WHP 1000
Cable de red
Manual de instrucciones
Instrucciones de seguridad

Esquema eléctrico, ver la página 47

Dibujo de explosión, ver la página 48

¡Reservado el derecho a realizar modificaciones técnicas!

El manual de instrucciones actualizado lo encontrará en www.weller-tools.com.

Vi takker Dem for at have valgt Wellers varmeplade WHP 1000. Under fremstillingen gælder vore strengeste kvalitetskrav, som sikrer, at apparatet ikke blot fungerer fejlfrit, men også giver optimale lodderesultater.

1. Bemærk!

Før apparatet tages i brug, bør betjeningsvejledningen og de vedlagte sikkerhedsanvisninger læses nøje igennem. Hvis sikkerhedsanvisningerne ikke overholdes, kan der være fare for kvæstelser med døden til følge.

Wellers varmeplade WHP 1000 er i overensstemmelse med EF-overensstemmelseserklæringen og opfylder de grundlæggende krav i Rådets direktiver 2004/108/EF, 2006/95/EF og 2011/65/EU (RoHS).

2. Beskrivelse

Varmepladen WHP 1000 er udstyret med 4 varmpatroner à 250 W og giver brugeren mange muligheder for at forvarme elektroniske komponenter. En digital styringselektronik sikrer præcis temperaturindstilling og understøtter forskellige specialfunktioner såsom automatisk frakobling "AUTO OFF" og standbytemperatur. Nominal værdi og faktisk værdi vises digitalt. Temperaturen kan indstilles på definerede målepunkter ved hjælp af en ekstern sensor, der fås som ekstraudstyr.

Et indbygget RS232-interface muliggør ekstern styring via Wellers varmluftstation WHA 3000P/ WHA 3000V. Varmepladen WHP 1000 integreres i så fald som undervarme i en 3-trins temperatur-tidsprofil.

Tekniske data

Mål:	254 x 280 x 70 mm
(B x L x H)	10 x 11 x 2,75 inch
Varmeplade:	150 x 220 mm
	6 x 8,7 inch
Netspænding:	230 V (120 V); 50 Hz (60 Hz)
Effekt:	1000 W
Temperaturområde:	50 °C – 300 °C (150 °F – 570 °F)
Isoleringsklasse:	1

3. Ibrugtagning

Fjern alle temperaturfølsomme og brændbare materialer i nærheden af varmepladen. Vær sikker på, at varmepladen er slukket. Kontroller, om netspændingen er korrekt. Tilslut apparatet til nettet (11). Tænd for apparatet med netafbryderen (5). Når apparatet tændes, gennemføres en selvtest, hvor alle indikatorer (3) aktiveres. Efterfølgende vises kort den indstillede temperatur (nominalværdi) og temperaturversion (°C/°F). Derefter skifter displayet automatisk til den faktiske værdi. Et rødt punkt lyser i indikator (7). Dette punkt tjener

som optisk styringskontrol. Et vedvarende lys indikerer, at systemet er i færd med at varme op. Når driftstemperaturen er nået, vises dette ved gentagne blink.

Ved første opvarmning kan farven på den opvarmede flade ændre sig.

3.1. Temperaturindstilling

Digitaldisplayet (3) viser først og fremmest den faktiske temperaturværdi. Når der trykkes på "UP"- eller "DOWN"-tasten (4) (6), skifter digitaldisplayet (3) til den aktuelt indstillede nominalværdi. Den indstillede nominalværdi (blinkende visning) kan nu ændres i den ønskede retning ved at trykke kort eller permanent på "UP"- eller "DOWN"-tasten (4) (6). Trykkes der permanent på tasten, ændres nominalværdien hurtigt. Ca. 2 sek. efter at tasten er sluppet, skifter displayet (3) automatisk tilbage til den faktiske værdi.

3.2. Manuel temperaturfrakobling (OFF)

Temperaturen frakobles ved at trykke samtidigt på "UP"- og "DOWN"-tasten". I displayet (3) vises "OFF".

Hvis standbyfunktionen også er aktiveret, sænkes temperaturen til 65 °C (150 °F). I displayet (3) vises "Stb".

3.3. Indstilling af temperatur-offset

Den reelle varmepladetemperatur kan justeres med ± 40 °C (± 72 °F) ved at indtaste en temperatur-offset.

1. Tryk på specialtasten (8). I displayet (3) vises **000**
2. Indstil AUTO-OFFSET-temperaturværdien med "UP"- eller "DOWN"-tasten. Efter ca. 4 sek. skifter displayet til visning af den faktiske værdi igen.

3.4. Automatisk temperaturfrakobling (AUTO OFF-funktion)

Når der trykkes permanent (ca. 3 sek.) på specialtasten (8), blinker den "AUTO OFF"-tid, hvorefter temperaturen frakobles automatisk. Frakoblingstiden kan indstilles i trin à 5 min. mellem 5 og 600 min. ved at trykke på "UP"- eller "DOWN"-tasten (4) (6). Indstilles tiden til under 5 min., deaktiveres den automatiske temperaturfrakobling, og i displayet (3) vises "OFF".

Hvis standbyfunktionen også er aktiveret, sænkes temperaturen til 65 °C (150 °F). I displayet (3) vises "Stb".

3.5. Drift med serielt interface (RS232)

Ved drift sammen med varmluftstationen WHA 3000P / WHA 3000V styres varmepladen WHP 1000 via det serielle interface RS232 (10). Varmepladen anvendes som undervarme til elektroniske komponenter, og ved automatisk drift integreres varmepladen i en 3-trins temperatur-tidsprofil. Når der arbejdes med automatisk drift (LED remote (1) lyser) kan der ikke foretages nogen indstillinger direkte på varmepladen. Temperaturindstillingen foregår via varmluftstationen WHA 3000P / WHA 3000V.

Uden for programforløbet er varmepladen frakoblet.

I displayet (3) vises "OFF"

Hvis standbyfunktionen også er aktiveret, sænkes temperaturen til 65 °C (150 °F). I displayet (3) vises "Stb".

3.6. Standbymodus (STANDBY-funktion)

I standbymodus sænkes temperaturen til 50 °C (120 °F), hvis temperaturen frakobles (via OFF, AUTO OFF, RS232).

Standbymodusen aktiveres ved hjælp af en "Power On-rutine".

Apparatet slukkes først med netafbryderen (5).

Tryk på specialtasten (8), og tænd for apparatet. Hold tasten inde, indtil - 1 - vises i displayet (3). Når specialtasten slippes, gemmes indstillingen. Standbyfunktionen er nu aktiveret.

Samme fremgangsmåde ved slukning. I displayet (3) vises - 0 - (fabriksindstilling).

4. Drift med ekstern sensor

Sensorværdien (styret størrelse) til temperaturindstillingen kan bestemmes af en ekstern sensor. Hvis der er forbindelse til en ekstern sensor, vises den eksterne sensors aktuelle faktiske værdi i displayet i stedet for varmertemperaturen.

Den eksterne sensor, et isoleret termoelement af type K, sættes i stikket (9). LED (2) i displayet (3) lyser.

Henvisning:

En fejlfri anvendelse forudsætter, at sensoren er forbundet korrekt til komponenten eller komponentgruppen. Når der arbejdes med den eksterne sensor, skal temperaturindstillingen (nominalværdien) tilpasses målepunktet.

5. Fejlvisning i displayet (3)

- - - Ingen temperatursensor registreret
E10 Maksimal temperatur overskredet

6. Yderligere "Power On"-rutiner

Skift mellem °C og °F

Apparatet slukkes først med netafbryderen (5). Tryk på "DOWN"-tasten (6), og tænd for apparatet. Hold tasten inde, indtil "°F" vises i displayet (3). Når "DOWN"-tasten slippes, gemmes indstillingen. Samme fremgangsmåde ved skift til "°C".

Nulstilling til fabriksindstillingen (FSE)

Apparatet slukkes først med netafbryderen (5).

Tryk samtidigt på "UP"- (4) og "DOWN"-tasten (6) + specialtasten (8), og tænd for apparatet. Hold tasterne (4, 6, 8) inde, indtil "FSE" vises i displayet (3). Når tasterne (4, 6, 8) slippes, gemmes indstillingen.

7. Tilbehør

Ekstern sensor, type K (0,5 mm)	5 31 190 99
Interfacekabel	5 31 191 99
WBH2 printpladeholder	5 33 167 99
WBHS printpladeholder med stativ	5 33 165 99
WHA 3000P varmluftstation	5 33 346 99
WHA 3000P varmluftstation	5 33 366 99

8. Leveringsomfang

Varmeplade WHP 1000
 Netkabel
 Betjeningsvejledning
 Sikkerhedsanvisninger

Strømskema, se side 47
 Eksplosionstegning, se side 48

Forbehold for tekniske ændringer!

Den aktuelle betjeningsvejledning findes på www.weller-tools.com.

Agradecemos-lhe a confiança demonstrada ao adquirir a placa de aquecimento Weller WHP 1000. A produção baseou-se nos mais rigorosos requisitos de qualidade, assegurando, assim, um funcionamento correcto do aparelho, que permite atingir resultados perfeitos de solda.

1. Atenção!

Antes de colocar o aparelho em funcionamento, leia com atenção o manual de instruções e as normas de segurança existentes. Existe perigo para a integridade física e a vida caso não sejam observadas as normas de segurança.

A placa de aquecimento Weller WHP 1000 está em conformidade com a Declaração de conformidade da CE, de acordo com as exigências de segurança das Directivas 2004/108/CE, 2006/95/CE e 2011/65/EU (RoHS).

2. Descrição

A placa de aquecimento WHP 1000 está equipada com 4 cartuchos de aquecimento, cada um com 250 W, proporcionando ao utilizador variadas possibilidades de pré-aquecimento de grupos construtivos electrónicos. Um sistema electrónico de regulação digital assegura um comportamento térmico preciso e apoia várias funções especiais, como a desactivação automática "AUTO OFF" ou a temperatura de standby. Os valores nominal e real são indicados de forma digital. Através de um sensor externo opcional, a temperatura pode ser controlada em locais de medição definidos.

Uma interface RS232 integrada permite uma activação externa através da estação de ar quente Weller WHA 3000P / WHA 3000V. Aqui, a placa de aquecimento WHP 1000 é integrada como um aquecimento inferior num perfil temperatura/tempo de 3 níveis.

Dados técnicos

Dimensões:	254 x 280 x 70 mm
(L x C x A)	10 x 11 x 2,75 polegadas
Placa de aquecimento:	150 x 220 mm
	6 x 8,7 polegadas
Tensão de rede:	230 V (120 V); 50 Hz (60 Hz)
Potência:	1000 W
Faixa de temperatura:	50 °C - 300 °C (150°F - 570°F)
Classe de protecção:	1

3. Colocação em funcionamento

Remova todos os objectos sensíveis à temperatura e inflamáveis das proximidades da placa de aquecimento. Certifique-se de que a placa de aquecimento está desligada. Preste atenção à correcta tensão de rede. Ligue o aparelho à rede (11). Ligue o aparelho através do interruptor de rede (5).

Ao ligar o aparelho, é efectuado um auto-teste, durante o qual todos os elementos de indicação (3) estão em funcionamento. De seguida, é indicada, por breves instantes, a temperatura regulada (valor nominal) e a unidade de temperatura (°C/°F). A seguir, o visor comuta automaticamente para a indicação do valor real. O ponto vermelho no visor (7) acende. Este ponto serve como controlo da regulação óptico. A luz contínua significa que o sistema está a aquecer. Uma luz intermitente indica que foi atingida a temperatura de funcionamento. Em caso do primeiro aquecimento, a cor da superfície aquecida pode alterar-se.

3.1. Regulação da temperatura

A indicação digital (3) indica, normalmente, o valor real da temperatura. Premindo a tecla "**UP**" ou "**DOWN**" (4) (6), a indicação digital (3) comuta para o valor nominal actualmente regulado. O valor nominal regulado (indicação a piscar) pode ser modificado, premindo-se rápida ou permanentemente a tecla "**UP**" ou "**DOWN**" (4) (6) no respectivo sentido. Se a tecla for permanentemente premeida, altera-se o valor nominal altera no avanço rápido. Cerca de 2 seg. após soltar a tecla, a indicação digital (3) comuta de novo, automaticamente, para o valor real.

3.2. Interrupção térmica manual (OFF)

Premindo simultaneamente a tecla "**UP**" e "**DOWN**", verifica-se uma interrupção térmica. No visor (3), surge "**OFF**". Com a função standby adicionalmente activada, a temperatura baixa até 65 °C (150 °F). No visor (3), surge "**Stb**".

3.3. Regulação de desvio da temperatura

A temperatura real da placa de aquecimento pode ser ajustada, introduzindo-se um desvio de temperatura de ± 40 °C (± 72 °F).

1. Premir a tecla especial (8). No visor (3), surge **000**
2. Regular o valor de temperatura de Auto-OFFSET com a tecla "**UP**" ou "**DOWN**". Após 4 seg., o visor muda novamente para a indicação do valor real.

3.4. Interrupção térmica automática (Função AUTO OFF)

Premindo permanentemente (aprox. 3 seg.) a tecla especial (8), o tempo "**AUTO OFF**" é indicado a piscar depois de a interrupção térmica ocorrer automaticamente. Accionando a tecla "**UP**" ou "**DOWN**" (4) (6), o tempo de desactivação pode ser ajustado em passos de 5 min, num intervalo de 5 - 600 min. Em caso de ajuste inferior a 5 min, a interrupção térmica automática desliga-se e, no visor (3), surge "**OFF**".

Com a função standby adicionalmente activada, a temperatura baixa até 65 °C (150 °F). No visor (3), surge "**Stb**".

3.5. Funcionamento com interface série (RS232)

Em caso de funcionamento em conjunto com a estação de ar quente WHA 3000P / WHA 3000V, a placa de aquecimento WHP 1000 é comandada através da interface série RS232 (10). Aqui, a placa de aquecimento é utilizada como aquecimento inferior para os grupos construtivos electrónicos e integrada no funcionamento automático, num perfil temperatura/tempo de 3 níveis.

Durante o funcionamento automático (LED Remote (1) acende), não é possível efectuar, directamente, quaisquer introduções na placa de aquecimento. O ajuste da temperatura efectua-se através da estação de ar quente WHA 3000P / WHA 3000V.

Fora do processamento do programa, a placa de aquecimento está desligada. No visor (3), surge "OFF".

Com a função standby adicionalmente activada, a temperatura baixa até 65 °C (150 °F). No visor (3), surge "Stb".

3.6. Modo de prontidão (função STANDBY)

No modo de prontidão (standby), a temperatura desce para 50 °C (120°F) quando se verifica uma interrupção térmica (através de OFF, AUTO OFF, RS232).

O modo de prontidão (standby) é activado através de uma "Rotina Power On".

Para o efeito, o aparelho é primeiro desligado no interruptor de rede (5).

Prima a tecla especial (8) e ligue aparelho. Mantenha a tecla premida até aparecer - **1** - no visor (3). Ao soltar a tecla especial, a regulação é memorizada. A função standby está ligada.

O mesmo procedimento serve também para desligar. No visor (3), surge - **0** - (ajuste de fábrica).

4. Funcionamento com sensor externo

Existe a possibilidade de registar o valor do sensor (factor de regulação) para a regulação da temperatura através de um sensor externo. Se existir contacto com um sensor externo, é apresentado no visor e regulado o valor real actual do sensor externo em vez da temperatura do radiador de calor.

O sensor externo, um elemento térmico isolado do tipo K, é introduzido na tomada de ligação (9). O LED (2) no visor (3) acende.

Nota:

A principal condição prévia para uma aplicação sem erros é a ligação correcta dos contactos do sensor com o grupo construtivo ou componente. Durante o funcionamento com o sensor externo, o ajuste da temperatura (valor nominal) tem de ser adaptado ao local de medição.

5. Indicações de falha no visor (3)

- - - Não foi identificado qualquer sensor térmico
E10 Temperatura máxima da cargaça ultrapassada

6. Outras rotinas "Power On"

Comutação °C / °F

Para o efeito, o aparelho é primeiro desligado no interruptor de rede (5). Prima a tecla "DOWN" (6) e ligue o aparelho. Mantenha a tecla premida até aparecer "°F" no visor (3). Ao soltar a tecla "DOWN", a regulação é memorizada. Proceder do mesmo modo na comutação para "°C".

Reposição para o ajuste de fábrica (FSE)

Para o efeito, o aparelho é primeiro desligado no interruptor de rede (5).

Premir simultaneamente a tecla "UP" (4) + "DOWN" (6) + tecla especial (8) e ligar o aparelho. Manter as teclas (4, 6, 8) premidas até aparecer "FSE" no visor (3). Ao soltar a tecla (4, 6, 8), a regulação é memorizada.

7. Acessórios

Sensor externo tipo K (0,5 mm)	5 31 190 99
Cabo de interface	5 31 191 99
Suporte de placas de circuitos impressos WBH2	5 33 165 99
Suporte de placas de circuitos impressos WBHS com Suporte	5 33 167 99
WHA 3000P Estação de ar quente	5 33 346 99
WHA 3000V Estação de ar quente	5 33 366 99

8. Fornecimento

Placa de aquecimento WHP 1000
Cabo de alimentação
Manual de instruções
Indicações de segurança

Consultar o esquema de circuitos na página 47
Consultar o desenho em vista explodida na página 48

Reservado o direito a alterações técnicas!

Poderá encontrar o manual de instruções actualizado em www.weller-tools.com.

Kiitos luottamuksesta, jota olet osoittanut meille ostamalla Weller-kuumennuslevyn WHP 1000. Valmistuksen perustana on käytetty äärimmäisen tiukkoja laatuvaatimuksia, jotka varmistavat laitteen virheettömän toiminnan ja mahdollistavat optimaalisten juotostulosten saavuttamisen.

1. Huomio!

Lue nämä käyttöohjeet ja oheiset turvallisuusmääräykset huolellisesti läpi ennen laitteen käyttöönottoa. Turvallisuusmääräysten laiminlyönti voi johtaa loukkaantumisiin tai hengenvaaraan.

Weller-kuumennuslevy WHP 1000 vastaa EY-vaatimusten mukaisuusvakuutusta direktiivien 2004/108/EY ja 2006/95/EY asiaankuuluvien turvallisuusmääräysten mukaisesti (2011/65/EU (RoHS)).

2. Laitekuvaus

Kuumennuslevy WHP 1000 on varustettu neljällä 250 W kuumennusjohteella ja se antaa käyttäjälle monipuoliset mahdollisuudet elektronisten komponenttiryhmiä esikuumennukseen. Digitaalinen säätöelektronikka takaa täsmällisen lämpötilakäyttäytymisen ja tukee erilaisia erikoistoimintoja, esimerkiksi automaattista toiminnan katkaisua "AUTO OFF" tai Standby-lämpötilaa. Ohje- ja tosiarvo ilmoitetaan digitaalisesti. Valinnaisen ulkopuolisen sensorin välityksellä lämpötila voidaan säätää määrättyistä mittauskohdista.

Integroitu RS232-liitäntä mahdollistaa ulkoisen ohjauksen Weller-kuumailma-aseman WHA 3000P/ WHA 3000V välityksellä. Tässä yhteydessä kuumennuslevy WHP 1000 integroidaan alakuumentimena 3-portaiseen lämpötila-aikaprofiiliin.

Tekniset tiedot

Mitat:	254 x 280 x 70 mm
(L x P x K)	10 x 11 x 2,75 tuumaa
Kuumennuslevy:	150 x 220 mm
	6 x 8,7 tuumaa
Verkköjännite:	230 V (120 V); 50 Hz (60 Hz)
Teho:	1000 W
Lämpötila-alue:	50°C - 300°C (150°F - 570°F)
Suojausluokka:	1

3. Käyttöönotto

Poista kaikki lämmölle herkät ja palonarast esineet kuumennuslevyn läheltä. Varmista, että kuumennuslevy on pois päältä. Huomioi oikea verkköjännite. Yhdistä laite sähköverkkoon (11). Kytke laite päälle virtakatkaisimesta (5).

Kun laite kytketään päälle, se tekee itsetestin, jonka yhteydessä kaikki näytön osat (3) ovat toiminnassa. Sitten näytössä näkyy hetken ajan säädetty lämpötila (ohjearvo) ja lämpötilaversio (°C / °F). Sen jälkeen näyttö kytkeytyy automaattisesti tosiarvonäytölle.

Näytössä palaa punainen piste (7). Tämä piste toimii optisena säätövalvontana. Jatkuva palaminen tarkoittaa sitä, että järjestelmä kuumenee. Viilkuminen ilmoittaa käyttölämpötilan saavuttamisesta.

Ensimmäisen kuumennuskerran yhteydessä lämmitettävän pinnan väri voi muuttua.

3.1. Lämpötilan säätö

Digitaalinäyttö (3) näyttää normaalisti aina lämpötilan tosiarvon. Painamalla "UP"- tai "DOWN"-painiketta (4) (6) digitaalinäyttö (3) vaihtaa näkyviin tällä hetkellä säädetyn ohjearvon. Säädettyä ohjearvoa (viilkuva ilmoitus) voidaan sitten muuttaa vastaavaan suuntaan näppäilemällä tai jatkuvasti painamalla "UP"- tai "DOWN"-painiketta (4) (6). Jos painiketta painetaan keskeytymättä, ohjearvo muuttuu nopealla vauhdilla. Noin 2 sekunnin kuluttua painikkeen vapauttamisesta digitaalinäyttö (3) kytkeytyy automaattisesti taas tosiarvolle.

3.2. Manuaalinen lämpötilakatkaisu (OFF)

Painamalla samanaikaisesti "UP"- ja "DOWN"-painikkeita tapahtuu lämpötilakatkaisu. Näyttöön (3) tulee "OFF" Lisäksi aktivoitun Standby-toiminnon yhteydessä lämpötila lasketaan 65°C (150°F) tasolle. Näyttöön (3) tulee "Stb".

3.3. Lämpötilan Offset-arvon asetus

Todellista kuumennuslevylämpötilaa voidaan muuttaa lämpötilan Offset-arvon syötöllä ± 40°C (± 72°F) verran.

1. Paina erikoispainiketta (8). Näyttöön (3) tulee **000**
2. Säädä Auto-OFFSET-lämpötila-arvo **UP**- tai "DOWN"-painikkeella. Noin 4 sekunnin kuluttua näyttöön vaihtuu jälleen tosiarvolukema.

3.4. Automaattinen lämpötilakatkaisu (AUTO OFF -toiminto)

Painamalla keskeytyksettä (noin 3 sekuntia) erikoispainiketta (8) näyttöön tulee viilkuvana ilmoituksena se "AUTO OFF"-aika, jonka jälkeen lämpötilakatkaisu tapahtuu automaattisesti. Painamalla "UP"- tai "DOWN"-painiketta (4) (6) katkaisuaikaa voidaan säätää 5 minuutin askelin 5 - 600 minuutin rajoissa. Alle 5 minuutin asetuksen yhteydessä automaattinen lämpötilakatkaisu kytkeytyy pois toiminnasta ja näyttöön (3) tulee "OFF".

Lisäksi aktivoitun Standby-toiminnon yhteydessä lämpötila lasketaan 65°C (150°F) tasolle. Näyttöön (3) tulee "Stb".

3.5. Käyttö sarjaliitännällä (RS232)

Yhteiskäytössä kuumailma-aseman WHA 3000P / WHA 3000V kanssa kuumennuslevyvä WHP 1000 ohjataan sarjaliitännän RS232 (10) välityksellä.

Tällöin kuumennuslevyvä käytetään elektronisten komponenttiryhmiä alakuumentimena ja se integroidaan automaattiseen käyttöön 3-portaisessa lämpötila-aikaprofiilissa.

Työskenneltäessä automaattikäytöllä (LED Remote (1) palaa) ei ole mahdollista tehdä mitään syöttöjä suoraan kuumennuslevyllä. Lämpötilasäätö tapahtuu kuumailma-aseman WHA 3000P / WHA 3000V välityksellä.

Ohjelman suorituksen ulkopuolella kuumennuslevy on kytketty pois päältä. Näyttöön (3) tulee "OFF".

Lisäksi aktivoidun Standby-toiminnon yhteydessä lämpötila lasketaan 65°C (150°F) tasolle. Näyttöön (3) tulee "Stb".

3.6. Valmiustila (STANDBY-toiminto)

Valmiustilassa (Standby) lämpötila lasketaan 50°C (120°F) tasolle, kun lämpötilakatkaisu (OFF, AUTO OFF, RS232 välityksellä) tapahtuu.

Valmiustila (Standby) aktivoidaan "Power On -rutiiniin" välityksellä.

Sitä varten laite kytketään ensin pois päältä virtakatkaisimesta (5).

Paina erikoispainiketta (8) ja kytke laite päälle. Pidä painiketta painettuna, kunnes näyttöön (3) tulee - 1 -. Vapauttaessasi erikoispainikkeen asetus tallentuu muistiin. Standby-toiminto on kytketty päälle.

Toimi samoin päältäkytkennän yhteydessä. Näyttöön (3) tulee - 0 - (tehdasasetus).

4. Käyttö ulkopuolisella sensorilla

Lämpötilasäädön sensoriarvo (säätösuure) on mahdollista mitata ulkopuolisella sensorilla. Kun ulkopuolinen sensori on kytketty, näytössä ilmoitetaan ja asetetaan kuumentimen lämpötilan sijasta ulkopuolisen sensorin nykyinen tosiarvo.

Ulkoinen sensori (eristetty lämpömittari tyyppi K) kytketään liitäntäkoskettimeen (9). LED-valo (2) näytössä (3) palaa.

Huomautus:

Virheettömän käytön perusedellytyksenä on sensorin oikea kosketus komponenttiryhmään tai komponenttiin. Ulkopuolisella sensorilla työskenneltäessä lämpötila-asetus (ohjearvo) täytyy säätää mittauskohdalle sopivaksi.

5. Virheilmoitukset näytössä (3)

--- Lämpötilasensoria ei ole tunnistettu
E10 Suurin sallittu kotolämpötila ylitetty

6. Muut Power On -rutiinit

°C / °F vaihtokytkentä

Sitä varten laite kytketään ensin pois päältä virtakatkaisimesta (5). Paina DOWN-painiketta (6) ja kytke laite päälle. Pidä painiketta painettuna, kunnes näyttöön (3) tulee "°F". Vapauttaessasi "DOWN"-painikkeen asetus tallentuu muistiin. Sama menettelytapa vaihdettaessa yksikölle "°C".

Palautus tehdasasetuksiin (FSE)

Sitä varten laite kytketään ensin pois päältä virtakatkaisimesta (5). Paina samanaikaisesti "UP"-painiketta (4) + "DOWN"-painiketta (6) + erikoispainiketta (8) ja kytke laite päälle. Pidä painikkeet (4, 6, 8) painettuina, kunnes näyttöön (3) tulee "FSE". Vapauttaessasi painikkeet (4, 6, 8) asetus tallentuu muistiin.

7. Lisävarusteet

Ulkopuolinen sensori tyyppi K (0,5mm)	5 31 190 99
Liitäntäkaapeli	5 31 191 99
WBH2 -piirilevynpidin	5 33 167 99
WBHS piirilevynpidin ja teline	5 33 165 99
WHA 3000P -kuumailma-asema	5 33 346 99
WHA 3000V -kuumailma-asema	5 33 366 99

8. Toimitussisältö

Kuumennuslevy WHP 1000
Virtajohto
Käyttöohjeet
Turvallisuusohjeet

Kytchentäkaavio katso sivu 47
Räjäytyspiirustus katso sivu 48

Oikeus teknisiin muutoksiin pidätetään!

**Päivitetyt käyttöohjekirjan saat osoitteesta
www.weller-tools.com.**

"UP" ή "DOWN" (4) (6) μπορεί να ρυθμιστεί ο χρόνος απενεργοποίησης σε βήματα των 5 λεπτών στην περιοχή από 5 - 600 λεπτά. Κατά τη ρύθμιση κάτω από 5 λεπτά απενεργοποιείται η αυτόματη απενεργοποίηση της θερμοκρασίας και στην ένδειξη (3) εμφανίζεται "OFF". Σε περίπτωση που η λειτουργία ετοιμότητας είναι επιπλέον ενεργοποιημένη, κατεβαίνει η θερμοκρασία έως τους 65°C (150°F). Στην ένδειξη (3) εμφανίζεται "Stb".

3.5. Λειτουργία με σειριακή θύρα διεπαφής (RS232)

Σε περίπτωση κοινής λειτουργίας με το σταθμό θερμού αέρα WHA 3000P / WHA 3000V η πλάκα θέρμανσης WHP 1000 ελέγχεται μέσω της σειριακής θύρας διεπαφής RS232 (10). Σε αυτή την περίπτωση η πλάκα θέρμανσης χρησιμοποιείται ως κάτω θέρμανση για τα ηλεκτρονικά δομικά συγκροτήματα και ενσωματώνεται στην αυτόματη λειτουργία σ' ένα χρονικό προφίλ θερμοκρασίας 3 βαθμίδων. Κατά την εργασία με την αυτόματη λειτουργία (η LED REMOTE (1) ανάβει) δεν είναι δυνατή καμία απευθείας εισαγωγή στην πλάκα θέρμανσης. Η ρύθμιση της θερμοκρασίας πραγματοποιείται μέσω του σταθμού θερμού αέρα WHA 3000P / WHA 3000V.

Εκτός του χρόνου ροής του προγράμματος η πλάκα θέρμανσης είναι απενεργοποιημένη. Στην ένδειξη (3) εμφανίζεται "OFF".

Σε περίπτωση που η λειτουργία ετοιμότητας είναι επιπλέον ενεργοποιημένη, κατεβαίνει η θερμοκρασία έως τους 65°C (150°F). Στην ένδειξη (3) εμφανίζεται "Stb".

3.6. Κατάσταση ετοιμότητας (λειτουργία STANDBY)

Στην κατάσταση ετοιμότητας (standby) κατεβαίνει η θερμοκρασία στους 50°C (120°F), όταν λαμβάνει χώρα μια απενεργοποίηση της θερμοκρασίας (μέσω OFF, AUTO OFF, RS232).

Η κατάσταση ετοιμότητας (standby) ενεργοποιείται μέσω μιας "Ρουτίνας Power On".

Γι' αυτό η συσκευή απενεργοποιείται πρώτα με το διακόπτη του ρεύματος (5).

Πατήστε το ειδικό πλήκτρο (8) και ενεργοποιήστε τη συσκευή. Κρατήστε το πλήκτρο πατημένο, ώσπου να εμφανιστεί στην ένδειξη (3) - 1 - . Αφήνοντας το ειδικό πλήκτρο ελεύθερο, αποθηκεύεται η ρύθμιση.

Η λειτουργία ετοιμότητας είναι ενεργοποιημένη.

Η ίδια διαδικασία ισχύει και για την απενεργοποίηση.

Στην ένδειξη (3) εμφανίζεται - 0 - (ρύθμιση εργοστασίου).

4. Λειτουργία με εξωτερικό αισθητήρα

Υπάρχει η δυνατότητα καταγραφής της τιμής του αισθητήρα (μέγεθος ρύθμισης) για τη ρύθμιση της θερμοκρασίας μέσω ενός εξωτερικού αισθητήρα. Όταν ένας εξωτερικός

αισθητήρας έρθει σε επαφή, τότε στην οθόνη στη θέση της θερμοκρασία θερμοπομπού εμφανίζεται η τρέχουσα πραγματική τιμή του εξωτερικού αισθητήρα και λαμβάνει χώρα η ρύθμιση.

Ο εξωτερικός αισθητήρας, ένα μονωμένο θερμικό στοιχείο τύπου K, βυσαματώνεται στην υποδοχή σύνδεσης (9).

Η φωτοдиодος (LED) (2) στην ένδειξη (3) ανάβει.

Υπόδειξη:

Βασική προϋπόθεση για μια εφαρμογή χωρίς σφάλματα είναι η σωστή επαφή του αισθητήρα στο δομικό συγκρότημα ή στο δομικό στοιχείο. Κατά την εργασία με τον εξωτερικό αισθητήρα η ρύθμιση της θερμοκρασίας (ονομαστική τιμή) πρέπει να προσαρμοστεί στη θέση μέτρησης.

5. Ενδείξεις σφάλματος στην οθόνη (3)

--- Δεν αναγνωρίστηκε κανένας αισθητήρας θερμοκρασίας

E10 Υπέρβαση της μέγιστης θερμοκρασίας περιβλήματος

6. Περαιτέρω ρουτίνες "Power On"

Αλλαγή °C / °F

Για το σκοπό αυτό η συσκευή απενεργοποιείται πρώτα με το διακόπτη του ρεύματος (5). Πατήστε το πλήκτρο "DOWN" (6) και ενεργοποιήστε τη συσκευή. Κρατήστε το πλήκτρο πατημένο, ώσπου να εμφανιστεί στην ένδειξη (3) "°F".

Αφήνοντας το πλήκτρο "DOWN" ελεύθερο, αποθηκεύεται η ρύθμιση. Ίδια διαδικασία και στην αλλαγή σε "°C".

Επαναφορά στη ρύθμιση του εργοστασίου (FSE)

Για το σκοπό αυτό η συσκευή απενεργοποιείται πρώτα με το διακόπτη του ρεύματος (5). Πατήστε συγχρόνως το πλήκτρο "UP" (4) + "DOWN" (6) + ειδικό πλήκτρο (8) και ενεργοποιήστε τη συσκευή. Κρατήστε πατημένα τα πλήκτρα (4, 6, 8), ώσπου να εμφανιστεί στην ένδειξη (3) "FSE". Αφήνοντας το πλήκτρο (4, 6, 8) ελεύθερο, αποθηκεύεται η ρύθμιση.

7. Εξαρτήματα

Εξωτερικός αισθητήρας, τύπος K (0,5 mm)	5 31 190 99
Καλώδιο διεπαφής	5 31 191 99
WBH2 Στήριγμα πλακέτας	5 33 167 99
WBHS Στήριγμα πλακέτας με ορθοστάτη	5 33 165 99
WHA 3000P Σταθμός θερμού αέρα	5 33 346 99
WHA 3000V Σταθμός θερμού αέρα	5 33 366 99

8. Υλικά παράδοσης

Πλάκα θέρμανσης WHP 1000, Ηλεκτρικό καλώδιο Οδηγίες λειτουργίας, Υποδείξεις ασφαλείας
Διάγραμμα σύνδεσης, βλ.επί στη σελίδα 47

Weller ısıtma plakası WHP 1000'e güvendiğiniz ve satın aldığınız için size teşekkür ederiz. Üretim sırasında, cihazın kusursuz fonksiyonuna ve en uygun lehim sonuçlarına olanak sağlayan en sıkı kalite talepleri esas alınmıştır.

1. Dikkat!

Cihazı devreye almadan önce ekte bulunan kullanım kılavuzunu ve emniyet talimatlarını dikkatli bir şekilde okuyunuz. Emniyet talimatlarına uyulmaması durumunda, hayatı tehlikeye söz konusu olabilir.

Weller ısıtma plakası WHP 1000, 2004/108/AET ve 2006/95/AET, (2011/65/EU (RoHS)) yönetmelikleri güvenlik taleplerinin temel prensiplerine göre AB uygunluk bildiğisine uymaktadır.

2. Açıklama

Isıtma plakası WHP 1000, her biri 250 W gücünde 4 ısıtıcı kartuş ile donatılmıştır ve kullanıcıya elektronik yapı gruplarının ön ısıtma işleminde çok sayıda imkan vermektedir. Dijital bir ayar elektroniği hassas bir ısı tutumu sağlamaktadır ve "AUTO OFF" otomatik kapama veya Standby sıcaklığı gibi farklı özel fonksiyonları desteklemektedir. Nominal ve fiili değer, dijital olarak görüntülenir. Opsiyonel bir harici sezici üzerinden sıcaklık tanımlanmış ölçüm noktalarında ayarlanabilir.

Entegre bir RS232 arabirimi, Weller sıcak hava istasyonu WHA 3000P / WHA 3000V aracılığıyla harici kumandaya imkan vermektedir. Burada ısıtma plakası WHP 1000 düşük ısıtma olarak 3 kademeli bir sıcaklık zaman profiline entegre edilir.

Teknik bilgiler

Boyutlar:	254 x 280 x 70 mm
(G x U x Y)	10 x 11 x 2,75 inç
Isıtma plakası:	150 x 220 mm
	6 x 8,7 inç
Şebeke gerilimi:	230 V (120 V); 50 Hz (60 Hz)
Güç:	1000 W
Sıcaklık sahası:	50°C - 300°C (150°F - 570°F)
Koruma sınıfı:	1

3. Devreye alma

Isıya karşı hassas ve yanıcı tüm nesnelere ısıtma plakasının yakınından uzaklaştırın. Isıtma plakasının kapalı durumda olduğundan emin olun. Doğru şebeke gerilimine dikkat edin. Cihazı şebekeye (11) bağlayın. Cihazı, şebeke şalterinden (5) devreye alın. Cihaz açılırken tüm göstere elemanlarının (3) çalıştığını gösteren bir self test yapılır. Daha sonra kısa süreyle ayarlanan sıcaklık (nominal değer) ve sıcaklık versiyonu (°C/°F) görüntülenir. Bundan sonra gösterge,

otomatik olarak fiili değer göstergesine geçiş yapar. Göstergedeki (7) kırmızı nokta yanar. Bu nokta optik ayar kontrolü olarak hizmet eder. Sürekli yanma, sistemin ısıtma yaptığı anlamına gelir. Yanıp sönmeye, çalışma sıcaklığına erişildiğini gösterir. İlk ısıtma sırasında ısıtan yüzeyin rengi değişebilir.

3.1. Sıcaklık ayarı

Prensip olarak dijital gösterge (3) fiili sıcaklık değerini gösterir. "UP" veya "DOWN" tuşuna (4) (6) basmak suretiyle dijital gösterge (3) o anda ayarlanan nominal değere geçiş yapar. Ayarlanan nominal değer (yanıp sönen gösterge), "UP" veya "DOWN" tuşuna (4) (6) kısaca veya tamamen basmak suretiyle uygun yönlere değiştirilebilir. Tuşlara sürekli basılırsa nominal değer hızlı aramalı olarak değişir. Tuş bırakıldıktan yaklaşık 2 saniye sonra dijital gösterge (3) tekrar fiili değere otomatik olarak geçiş yapar.

3.2. Manüel sıcaklık kapatma (OFF)

Aynı anda "UP" ve "DOWN" tuşuna basarak sıcaklık kapatılır. Göstergede (3) "OFF" görüntülenir Ayrıca Standby fonksiyonu etkin ise sıcaklık 65°C'ye (150°F) kadar düşürülür. Göstergede (3) "Stb" görüntülenir.

3.3. Sıcaklık ofset ayarı

Gerçek ısıtma plakası sıcaklığı, sıcaklık ofseti girilerek $\pm 40^{\circ}\text{C}$ ($\pm 72^{\circ}\text{F}$) ayarlanabilir.

1. Özel tuşa (8) basın. Ekranda (3) 000 görüntülenir
2. AUTO-OFFSET sıcaklık değerini "UP" veya "DOWN" tuşu ile ayarlayınız. Yaklaşık 4 saniye sonra gösterge tekrar fiili değer göstergesine geçer.

3.4. Otomatik sıcaklık kapatma (AUTO OFF fonksiyonu)

Özel tuşa (8) sürekli basarak (yaklaşık 3 sn.), sıcaklık kapatması otomatik olarak gerçekleştiikten sonra "AUTO OFF" süresi yanıp sönmeye gösterilir. "UP" veya "DOWN" tuşuna (4) (6) basarak kapatma süresi 5 dakikalık adımlar halinde 5 - 600 dak. arasında ayarlanabilir. 5 dakikadan daha küçük ayarlandığında otomatik sıcaklık kapatması devreden çıkar ve göstergede (3) "OFF" görüntülenir.

Ayrıca Standby fonksiyonu etkin ise sıcaklık 65°C'ye (150°F) kadar düşürülür. Göstergede (3) "Stb" görüntülenir.

3.5. Seri arabirim (RS232) ile işletim

Sıcak hava istasyonu WHA 3000P / WHA 3000V ile ortak işletimde ısıtma plakası WHP 1000, seri arabirim RS232 (10) üzerinden kumanda edilir. Burada ısıtma plakası, elektronik yapı gruplarının düşük ısıtması olarak kullanılır ve otomatik işletimde 3 kademeli bir sıcaklık zaman profiline entegre edilir. Otomatik işletim (LED Remote (1) yanıyor) ile çalışırken doğrudan ısıtma plakasında giriş imkanı yoktur. Sıcaklık ayarı sıcak hava istasyonu WHA 3000P / WHA 3000V üzerinden gerçekleştirilmektedir.

Program akışının dışında ısıtma plakası kapalıdır. Göstergede (3) **“OFF”** görüntülenir. Ayrıca Standby fonksiyonu etkin ise sıcaklık 65°C'ye (150°F) kadar düşürülür. Göstergede (3) **“Stb”** görüntülenir.

3.6. Hazır olma modu (STANDBY fonksiyonu)

Bir sıcaklık kapaması (OFF, AUTO OFF, RS232 üzerinden) gerçekleşirken hazır olma modunda (standby) sıcaklık 50°C'ye (120°F) düşürülür.

Hazır olma modu (standby) bir **“Power On rutini”** üzerinden etkinleştirilir.

Bunun için cihaz öncelikli olarak şebeke şalterinden (5) kapatılır.

Özel tuşa (8) basın ve cihazı çalıştırın. Göstergede (3) - 1 - görüntülene kadar tuşa basılı tutun. Özel tuş bırakıldığında ayar kaydedilir. Standby fonksiyonu açık.

Kapatmak için aynı işlemler gerçekleştirilmelidir. Göstergede (3) - 0 - (fabrika ayarı) görüntülenir.

4. Harici sezici ile işletim

Sıcaklık ayarına ilişkin sezici değerini (ayar büyüklüğü) bir harici sezici ile tespit etme imkanı vardır. Bir harici sezici bağlı ise ekranda, radyatör sıcaklığı yerine harici sezicinin güncel fiili değeri gösterilir ve ayarlanır.

K tipi izolasyonlu termo eleman olan harici sezici bağlantı yuvasına (9) takılır. Göstergedeki (3) LED (2) yanar.

Bilgi:

Hatasız bir uygulama için temel şart, yapı elemanı veya yapı grubunda sezicinin doğru bir şekilde temas sağlamasıdır. Harici sezici ile çalışırken sıcaklık ayarı (nominal değer) ölçüm yerine uyarlanmalıdır.

5. Ekrandaki (3) hata gösterimleri

- - - Sıcaklık sensörü algılanmadı
E10 Azami gövde sıcaklığı aşıldı

6. Diğer Power On rutinleri

°C / °F geçişi

Bunun için cihaz öncelikli olarak şebeke şalterinden (5) kapatılır. **“DOWN”** tuşuna (6) basın ve cihazı çalıştırın. Göstergede (3) **“°F”** görüntülene kadar tuşa basılı tutun. **“DOWN”** tuşunun serbest bırakılması ile ayar hafızaya kaydedilir. Aynı işlemler **“°C”**ye geçerken de söz konusudur.

Fabrika ayarına (FSE) dönme

Bunun için cihaz öncelikli olarak şebeke şalterinden (5) kapatılır. **“UP”** (4) + **“DOWN”** (6) tuşuna + özel tuşa (8) aynı anda basın ve cihazı devreye alın. Göstergede (3) **“FSE”** görüntülene kadar tuşları (4, 6, 8) basılı tutun. Tuşu (4, 6, 8) bırakırken ayar kaydedilir.

7. Aksesuar

Harici sezici tipi K (0,5mm)	5 31 190 99
Arabirim kablosu	5 31 191 99
WBH2 kart tutucusu	5 33 167 99
WBHS kart tutucusu, Sehpa	5 33 165 99
WHA 3000P sıcak hava istasyonu	5 33 346 99
WHA 3000V sıcak hava istasyonu	5 33 366 99

8. Teslimat kapsamı

Isıtma plakası WHP 1000
Şebeke kablosu
Kullanım kılavuzu
Güvenlik uyarıları

Devre şeması bkz. Sayfa 47
Detaylı çizim bkz. Sayfa 48

Teknik değişiklikler saklıdır!

Güncel kullanım kılavuzu için www.weller-tools.com adresine bakın.

Děkujeme Vám za důvěru, kterou jste nám projevili zakoupením vyhřívací desky Weller WHP 1000. Při výrobě byly na kvalitu kladeny ty nejpřísnější požadavky, aby byla zaručena spolehlivá funkce přístroje a dosahovalo se optimálních výsledků pájení.

1. Pozor!

Před uvedením přístroje do provozu si prosím pozorně přečtěte Provozní návod a příložené Bezpečnostní pokyny. Při nedodržení bezpečnostních předpisů hrozí nebezpečí poranění, i smrtelného úrazu.

Vyhřívací deska Weller WHP 1000 odpovídá prohlášení o shodě s EU podle základních bezpečnostních požadavků směrnice 2004/108/ES, 2006/95/ES a 2011/65/EU (RoHS).

2. Popis

Vyhřívací deska WHP 1000 je vybavena 4 topnými patronami po 250 W a dává uživateli mnohostranné možnosti při přehřívání elektronických modulů. Digitální elektronická regulace zajišťuje přesné teplotní poměry a podporuje různé speciální funkce jako automatické vypnutí „AUTO OFF“ nebo pohotovostní teplotní režim Standby. Požadovaná a skutečná hodnota jsou zobrazeny digitálně. Pomocí volitelného externího snímače je možné regulovat teplotu na definovaném měřicím místě.

Integrované rozhraní RS232 umožňuje externí ovládání prostřednictvím horkovzdušné stanice Weller WHA 3000P / WHA 3000V. Vyhřívací deska WHP 1000 je přitom integrována jako spodní ohřev do 3stupňového teplotně-časového profilu.

Technické údaje

Rozměry:	254 x 280 x 70 mm
(š x d x v)	10 x 11 x 2,75"
Vyhřívací deska:	150 x 220 mm
	6 x 8,7"
Jmenovité napětí:	230 V (120 V); 50 Hz (60 Hz)
Výkon:	1000 W
Teplotní rozsah:	50 °C - 300 °C (150 °F - 570 °F)
Třída ochrany:	1

3. Uvedení do provozu

Z blízkosti vyhřívací desky odstraňte všechny teplotně citlivé a hořlavé předměty. Zajistěte, aby se vyhřívací deska nacházela ve vypnutém stavu. Dbejte na správné síťové napětí. Propojte přístroj se sítí (11). Zapněte přístroj síťovým vypínačem (5). Při zapnutí přístroje se provede vlastní test, při kterém svítí všechny segmenty displeje (3). Pak se krátce zobrazí nastavená teplota (požadovaná hodnota) a teplotní stupnice (°C/°F).

Poté se displej automaticky přepne na zobrazení skutečné hodnoty. Červený bod na displeji (7) svítí. Tento bod slouží jako optická kontrola regulace. Trvalý svit znamená, že se systém zahřívá. Blikáním se signalizuje dosažení provozní teploty. Při prvním zahřátí se může barva ohřívané plochy změnit.

3.1. Nastavení teploty

Normálně zobrazuje digitální displej (3) skutečnou teplotu. Při stisku tlačítka „**UP**“ (NAHORU) nebo „**DOWN**“ (DOLŮ) (4) (6) se digitální displej (3) přepne na právě nastavenou požadovanou hodnotu. Nastavenou požadovanou hodnotu (blikající displej) lze měnit odpovídajícím směrem krátkými stisky nebo trvalým stisknutím tlačítka „**UP**“ (NAHORU) nebo „**DOWN**“ (DOLŮ) (4) (6). Při trvalém stisknutí tlačítka se požadovaná hodnota mění rychle. Přibližně 2 sekundy po uvolnění tlačítka se displej (3) automaticky přepne zpět na skutečnou hodnotu.

3.2. Ruční vypnutí teploty (OFF)

Současným stisknutím tlačítek „**UP**“ (NAHORU) a „**DOWN**“ (DOLŮ) se teplotní regulace vypne. Na displeji (3) se zobrazí „**OFF**“ (VYPNUTO). Při následně aktivované pohotovostní funkci Standby klesne teplota až na 65 °C (150 °F). Na displeji (3) se zobrazí „**Stb**“ (pohotovost).

3.3. Nastavení teplotního posunu

Skutečnou teplotu vyhřívací desky lze zadáním teplotního posunu přizpůsobit o ± 40 °C (± 72 °F).

1. Stiskněte speciální tlačítko (8). Na displeji (3) se zobrazí **000**

2. Tlačítkem „**UP**“ (NAHORU) nebo „**DOWN**“ (DOLŮ) nastavte posun teploty Auto-OFFSET. Asi po 4 s se údaj na displeji změní zase na skutečnou hodnotu.

3.4. Automatické vypnutí teploty

(Funkce AUTO OFF)

Dlouhým stisknutím (cca 3 s) tlačítka „**HIGH POWER**“ (8) se zobrazí blikající nápis „**AUTO OFF**“ a teplotní regulace se automaticky vypne. Stisknutím tlačítek „**UP**“ (NAHORU) nebo „**DOWN**“ (DOLŮ) (4)(6) je možné nastavit čas vypnutí v 5minutových krocích v rozsahu 5-600 minut. Při nastavení kratším než 5 minut automatické vypnutí teplotní regulaci vypne hned a na displeji (3) se zobrazí „**OFF**“ (VYP).

Při následně aktivované funkci Standby klesne teplota až na 65 °C (150 °F). Na displeji (3) se zobrazí „**Stb**“ (pohotovost).

3.5. Provoz se sériovým rozhraním (RS232)

Při provozu s horkovzdušnou stanicí WHA 3000P / WHA 3000V je vyhřívací deska WHP 1000 řízena přes sériové rozhraní RS232 (10). Přitom se vyhřívací deska používá ke spodnímu ohřevu po elektronické konstrukční celky a je v automatickém režimu integrována do 3 stupňového teplotně-časového profilu.

Při práci v automatickém režimu (LED Remote (1) svítí) nelze zadávat žádné údaje přímo na vyhřívací desce. Nastavení teploty se provádí prostřednictvím horkovzdušné stanice WHA 3000P / WHA 3000V.

Mimo běh programu je vyhřívací deska vypnutá. Na displeji (3) se zobrazí „OFF“ (VYPNUTO).

Při následně aktivované funkci Standby klesne teplota až na 65 °C (150 °F). Na displeji (3) se zobrazí „Stb“ (pohotovost).

3.6. Pohotovostní režim (funkce STANDBY)

V pohotovostním režimu (Standby) se teplota sníží na 50 °C (120 °F), když se teplotní regulace vypne (pomocí OFF, AUTO OFF, RS232).

Pohotovostní režim (Standby) je aktivován zapínací rutinou „Power On Routine“.

K tomu je potřeba nejprve vypnout přístroj síťovým vypínačem (5).

Stiskněte speciální tlačítko (8) a zapněte přístroj. Držte tlačítko stisknuté, až se na displeji (3) zobrazí - 1 -. Při uvolnění speciálního tlačítka se nastavení uloží. Funkce Standby je zapnuta.

Stejným postupem proveďte vypnutí. Na displeji (3) se zobrazí - 0 - (nastavení z výroby).

4. Provoz s externím snímačem

Existuje možnost získávat z externího snímače hodnotu pro regulaci teploty (regulační veličinu). Je-li připojen externí snímač, zobrazí se na displeji místo teploty vyhřívací desky aktuální hodnota externího snímače a pomocí této hodnoty se provádí regulace.

Externí snímač, izolovaný termočlánek typu K, se zapojí k přípojovací zásuvce (9). LED (2) na displeji (3) svítí.

Poznámka:

Základním předpokladem pro bezchybné použití je správné připojení snímače ke konstrukčnímu celku nebo k součástce. Při práci s externím snímačem se nastavení teploty (požadovaná hodnota) musí přizpůsobit měřicímu místu.

5. Zobrazení chyby na displeji (3)

- - - Nerozpoznán žádný snímač teploty
E10 Překročena maximální teplota pouzdra

6. Další rutiny Power On

Přepnutí °C / °F

K tomu je potřeba nejprve vypnout přístroj síťovým vypínačem (5). Stiskněte tlačítko DOWN (6) a zapněte přístroj. Držte tlačítko stisknuté, až se na displeji (3) zobrazí „°F“. Při uvolnění tlačítka „DOWN“ (DOLŮ) se nastavení uloží. Stejným způsobem proveďte přepnutí na „°C“.

Resetování na nastavení z výroby (FSE)

K tomu je potřeba nejprve vypnout přístroj síťovým vypínačem (5).

Současně stiskněte tlačítka „UP“ (NAHORU) (4) + „DOWN“ (DOLŮ) (6) + speciální tlačítko (8) a zapněte přístroj. Držte tlačítka (4, 6, 8) stisknutá, až se na displeji (3) zobrazí „FSE“. Při uvolnění tlačítek (4, 6, 8) se nastavení uloží.

7. Příslušenství

Externí snímač typu K (0,5 mm)	5 31 190 99
Kabel rozhraní	5 31 191 99
WBH2 Držák desky	5 33 167 99
WBHS Držák desky se stativem	5 33 165 99
WHA 3000P Horkovzdušná stanice	5 33 346 99
WHA 3000V Horkovzdušná stanice	5 33 366 99

8. Rozsah dodávky

Vyhřívací deska WHP 1000
Síťový kabel
Provozní návod
Bezpečnostní pokyny

Schéma, viz str. 47

Rozkladový výkres, viz str. 48

Technické změny vyhrazeny!

Aktualizovaný provozní návod najdete na adrese www.weller-tools.com.

Dziękujemy za zaufanie okazane nam przy zakupie płyty grzewczej Weller WHP 1000. Za podstawę produkcji przyjęliśmy surowe wymogi jakościowe, które zapewniają nienaganne działanie tego urządzenia oraz umożliwiając uzyskanie optymalnych rezultatów lutowania.

1. Uwaga!

Przed uruchomieniem urządzenia należy przeczytać uważnie niniejszą instrukcję obsługi oraz wskazówki bezpieczeństwa. Nieprzestrzeganie przepisów bezpieczeństwa stanowi niebezpieczeństwo utraty zdrowia lub życia.

Płyta grzewcza Weller WHP 1000 odpowiada deklaracji zgodności EG zgodnie z podstawowymi wymogami bezpieczeństwa wg norm 2004/108/EG, 2006/95/EG oraz 2011/65/EU (RoHS)

2. Opis

Płyta grzewcza WHP 1000 wyposażona jest w 4 wkłady grzewcze o mocy 250 W każdy, które zapewniają użytkownikowi różnorodne możliwości przy wstępnym podgrzewaniu podzespołów elektronicznych. Cyfrowy układ regulacyjny zapewnia precyzyjną regulację temperatury i wspomaga wiele funkcji specjalnych takich jak automatyczne wyłączenie "AUTO OFF" lub funkcję temperatury Standby. Wartość zadana i rzeczywista wyświetlana jest cyfrowo. Za pomocą zewnętrznego czujnika (opcja) można regulować temperaturę we wskazanym punkcie pomiaru.

Zintegrowane złącze RS232 umożliwia zewnętrzną sterowanie poprzez cyfrową stację gorącego powietrza Weller WHA 3000P / WHA 3000V. W tym celu płyta grzewcza WHP 1000 służąca do podgrzewania od spodu, zintegrowana jest z 3-stopniowym profilem czasowym dla temperatur.

Dane techniczne

Wymiary:	254 x 280 x 70 mm
(szer. x dł. x wys.)	10 x 11 x 2,75 inch
Płyta grzewcza:	150 x 220 mm
	6 x 8,7 inch
Napięcie sieciowe:	230 V (120 V); 50 Hz (60 Hz)
Moc:	1000 W
Zakres temperatur:	50°C - 300°C (150°F - 570°F)
Klasa ochronna:	1

3. Uruchomienie

W pobliżu płyty grzewczej nie mogą znajdować się żadne łatwopalne i wrażliwe na temperaturę przedmioty. Upewnić się, czy płyta grzewcza jest wyłączona. Zwrócić uwagę na prawidłowe napięcie sieciowe.

Podłączyć urządzenie do sieci (11).

Za pomocą włącznika sieciowego (5) włączyć urządzenie. Podczas włączania urządzenia przeprowadzany jest test samoczynny, w czasie którego wszystkie wyświetlacze (3) są aktywne. Następnie na krótko wyświetli się ustawiona temperatura (wartość zadana) oraz wersja temperatury (°C / °F). Potem wyświetlacz automatycznie przełącza się na wskazania wartości rzeczywistej. Czerwony punkt świeci się na wyświetlaczu (7). Ten punkt służy jako optyczna kontrola regulacji. Permanentne podświetlenie oznacza, że system się nagrzewa. Migające światło sygnalizuje osiągnięcie temperatury roboczej. W trakcie pierwszego nagrzewania może zmienić się kolor ogrzewanej powierzchni.

3.1. Ustawienie temperatury

Wyświetlacz cyfrowy (3) pokazuje zasadniczo wartość temperatury rzeczywistej. Po naciśnięciu na przycisk "UP" lub "DOWN" (4) (6) wyświetlacz cyfrowy (3) pokaże ustawioną wartość zadaną. Ustawiona wartość zadana (migający wyświetlacz) może zostać teraz zmieniona jeśli przycisk "UP" lub "DOWN" (4) (6) zostanie na krótko naciśnięty lub przytrzymany. Jeśli wciśnięty przycisk zostanie przytrzymany, wówczas wartość zadana będzie zmieniała się w szybkim tempie. Ok. 2 sek. po puszczeniu przycisku cyfrowy wyświetlacz (3) automatycznie wskaże wartość rzeczywistą.

3.2. Ręczne wyłączenie temperatury (OFF)

Równoczesne naciśnięcie przycisków "UP" i "DOWN" powoduje wyłączenie temperatury. Na wyświetlaczu (3) pokaże się "OFF". Przy dodatkowo uaktywnionej funkcji Standby, temperatura zostanie obniżona do 65°C (150°F). Na wyświetlaczu (3) pokaże się "Stb"

3.3. Ustawianie offsetu temperatury

Rzeczywista temperatura płyty grzewczej może być zmieniana w zakresie $\pm 40^{\circ}\text{C}$ ($\pm 72^{\circ}\text{F}$) poprzez wprowadzenie offsetu temperatury.

1. Naciśnąc przycisk specjalny (8). Na wyświetlaczu (3) pojawi się **000**
2. Ustaw wartość OFFSET dla temperatury za pomocą przycisku "UP" lub "DOWN". Po ok 4 sek. wskazanie zmieni się z powrotem na wskazanie wartości rzeczywistej.

3.4. Automatyczne wyłączenie temperatury (Funkcja AUTO OFF)

Jeśli przycisk specjalny (8) zostanie przytrzymany (ok. 3 sek.), to na wyświetlaczu pojawi się pulsujące wskazanie czasu "AUTO OFF". Wyłączenie temperatury następuje automatycznie. Po naciśnięciu na przycisk "UP" lub "DOWN" (4) (6) możliwe jest ustawienie czasu wyłączania w zakresie od 5 - 600 min w odstępach 5-minutowych. Przy ustawieniu mniejszym niż 5 minut funkcja wyłączania temperatury wyłączy się automatycznie a

na wyświetlaczu (3) pokaże się "OFF".

Przy dodatkowo uaktywnionej funkcji Standby, temperatura zostanie obniżona do 65°C (150°F). Na wyświetlaczu (3) pokaże się "Stb"

3.5. Eksploatacja z seryjnym złączem (RS232)

Przy jednoczesnym korzystaniu ze stacji gorącego powietrza WHA 3000P / WHA 3000V sterowanie płytą grzewczą WHP 1000 odbywa się za pomocą seryjnego złącza RS232 (10). Płyta grzewcza służy wtedy do podgrzewania od spodu podzespołów elektronicznych i w automatycznym trybie pracy jest zintegrowana z 3-stopniowym profilem czasowym dla temperatur. Podczas pracy w automatycznym trybie (dioda Remote (1) świeci) nie można wprowadzać danych bezpośrednio na płycie grzewczej. Ustawienie temperatury odbywa się poprzez stację gorącego powietrza WHA 3000P / WHA 3000V.

Gdy program jest nieaktywny płyta grzewcza pozostaje wyłączona. Na wyświetlaczu (3) pokaże się "OFF"

Przy dodatkowo uaktywnionej funkcji Standby, temperatura zostanie obniżona do 65°C (150°F). Na wyświetlaczu (3) pokaże się "Stb"

3.6. Tryb stanu gotowości (funkcja STANDBY)

W trybie stanu gotowości (standby) temperatura zostanie obniżona do 50°C (120°F) wtedy, gdy użyta zostanie funkcja wyłączenia temperatury (poprzez OFF, AUTO OFF, RS232).

Tryb stanu gotowości (standby) uaktywniany jest za pomocą funkcji "Power On Routine".

W pierwszej kolejności należy wyłączyć urządzenie za pomocą wyłącznika sieciowego (5).

Przycisnąć przycisk specjalny (8) i włączyć urządzenie. Przytrzymać przycisk do momentu, gdy wyświetlacz (3) pokaże - 1 - Po puszczeniu przycisku specjalnego ustawienie zostanie zapisane. Funkcja Standby jest aktywna.

Ten sam sposób odnosi się do funkcji wyłączania. Wyświetlacz (3) pokaże - 0 - (ustawienie fabryczne).

4. Eksploatacja z użyciem zewnętrznego czujnika

Istnieje możliwość zastosowania czujnika wartości (parametr regulowany) dla regulacji temperatury poprzez użycie zewnętrznego czujnika. Gdy podłączony zostanie zewnętrzny czujnik, wskazania na wyświetlaczu pokażą zamiast temperatury promiennika, aktualną wartość rzeczywistą zewnętrznego czujnika, która może być

regulowana.

Zewnętrzny czujnik, który jest izolowanym elementem termicznym typu K, podłączany jest do gniazda przyłączeniowego (9). Na wyświetlaczu (3) zaświeci się dioda (2).

Wskazówka:

Podstawowym kryterium bezusterkowej pracy jest prawidłowa styczność czujnika z podzespołami lub elementami montażowymi. Korzystając z zewnętrznego czujnika należy dostosować ustawienia temperatury (wartość zadana) do punktu pomiaru.

5. Wskazania błędów na wyświetlaczu (3)

- - - Nie rozpoznano żadnego czujnika temperatury
E10 Przekroczono maks. dopuszczalną temperaturę obudowy

6. Dalsze funkcje "Power On Routinen"

Przełączenie °C / °F

W pierwszej kolejności należy wyłączyć urządzenie za pomocą wyłącznika sieciowego (5). Przycisnąć przycisk "DOWN" (6) i włączyć urządzenie. Przytrzymać przycisk do momentu, gdy wyświetlacz (3) wskaże "°F". Po puszczeniu przycisku "DOWN" ustawienie zostanie zapamiętane. Ten sam sposób odnosi się do funkcji "°C".

Przywrócenie ustawień fabrycznych (FSE)

W pierwszej kolejności należy wyłączyć urządzenie za pomocą wyłącznika sieciowego (5).

Przycisnąć jednocześnie przyciski "UP" (4) + "DOWN" (6) + przycisk specjalny (8), i włączyć urządzenie. Przytrzymać wciśnięte przyciski (4, 6, 8) dopóki na wyświetlaczu (3) nie pokaże się "FSE". Po puszczeniu przycisków (4, 6, 8) ustawienie zostanie zapamiętane.

7. Akcesoria

Zewnętrzny czujnik typ K (0,5mm)	5 31 190 99
Przewód połączeniowy	5 31 191 99
Uchwyt do płytek WBH2	5 33 167 99
Uchwyt do płytek WBHS ze stojakiem	5 33 165 99
Stacja gorącego powietrza WHA 3000P	5 33 346 99
Stacja gorącego powietrza WHA 3000V	5 33 366 99

8. Zakres dostawy

Płyta grzewcza WHP 1000

Kabel sieciowy

Instrukcja obsługi

Wskazówki bezpieczeństwa

Schemat elektryczny patrz strona 47

Rysunek rozkładowy patrz strona 48

Zmiany techniczne zastrzeżone!

Zaktualizowaną instrukcję obsługi znajdziesz na stronie www.weller-tools.com.

Köszönjük a Weller WHP 1000 fűtőlap megvásárlásáért irányunkban mutatott bizalmát. A gyártás során a legszigorúbb minőségi követelményeket vettük alapul, amik biztosítják a készülék kifogástalan működését és optimális forrasztási eredmények elérését teszik lehetővé.

1. Figyelem!

A készülék üzembevétele előtt kérjük, figyelmesen olvassa el a mellékelt üzemeltetési utasítást és a biztonsági előírásokat. A biztonsági előírások figyelmen kívül hagyása esetén sérülés- és életveszélyt fenyeget.

A WELLER WHP 1000 fűtőlap a 2004/108/EG 2006/95/EG és 2011/65/EU (RoHS) irányelvek alapvető biztonsági követelményei alapján megfelel az EK megfelelőségi nyilatkozatnak.

2. Leírás

A WHP 1000 fűtőlapot 4 db 250 W-os infravörös-hősugárázóval szereltük fel, ez a felhasználó számára sokoldalú lehetőségeket biztosít az elektronikus egységek előfűtése terén. A digitális szabályozó elektronika biztosítja a precíz hőmérsékletgörbét és támogatja a különböző különleges funkciókat, mint az "AUTO OFF" automatikus lekapcsolás vagy a készenléti (standby) hőmérséklet. Az előírt és a tényleges érték kijelzése digitális. Opcionális külső szenzorral a hőmérséklet egy meghatározott mérési hely tekintetében szabályozható.

A beépített RS232 interfész lehetővé teszi a külső vezérlést Weller WHA 3000P / WHA 3000V hőléggálmással. Ilyenkor a WHP 1000 fűtőlapot alsófűtésekként egy 3-fokozatú hőmérséklet-időprofilba integrálják.

Műszaki adatok

Méret:	254 x 280 x 70 mm
H x Sz x M (hüvelyk):	10 x 11 x 2,75
Fűtőlap:	150 x 220 mm
	6 x 8,7 hüvelyk
Hálózati feszültség:	230 V (120 V); 50 Hz (60 Hz)
Teljesítmény:	1000 W
Hőmérséklettartomány:	50°C - 300°C (150°F - 570°F)
Érintésvédelmi osztály:	1

3. Üzembevetel

Minden hőmérsékletre érzékeny és gyúlékony tárgyat vigyen el a fűtőlap közeléből. Győződjön meg róla, hogy a fűtőlap kikapcsolott állapotban van. Ügyeljen a megfelelő hálózati feszültségre. Kapcsolja a készüléket a hálózatra (11). Kapcsolja be a készülék hálózati kapcsolóját (5). A készülék bekapcsolásakor elvégzi az öntesztet, amikor minden kijelzőelem (3) üzemel. Azt követően rövid időre a beállított hőmérséklet (előírt érték) és a hőmérsékletverzió (°C / °F)

jelenik meg. Azután a kijelző automatikusan átkapcsol a tényleges érték kijelzésére. A kijelzőn (7) világít a piros pont. Ez a pont optikai szabályozóellenőrzőként szolgál.

A folyamatos világítás azt jelzi, hogy a rendszer felfűt. A villogás jelzi az üzemi hőmérséklet elérését. A fűtött felület színe az első felfűtéskor megváltozhat.

3.1. A hőmérséklet beállítása

A digitális kijelző (3) alapvetően a tényleges hőmérséklet-értéket mutatja. Az "UP" vagy "DOWN" gomb (4) (6) megnyomásakor a digitális kijelző (3) az éppen beállított előírt értékre vált át. A beállított előírt érték (a villogó kijelző) az "UP" vagy "DOWN" gomb (4) (6) megnyomásával vagy folyamatos nyomva tartásával a megfelelő irányba módosítható. Amennyiben a nyomógombot folyamatosan nyomva tartják, akkor az előírt érték gyorsan peregve változik. Kb. 2 másodperccel a gomb elengedése után a digitális kijelző (3) automatikusan visszakapcsol a tényleges értékre.

3.2. Kézi hőmérséklet-lekapcsolás (OFF)

Az "UP" és "DOWN" gombok egyidejű megnyomásával kapcsolható le a hőmérséklet. A kijelzőn (3) megjelenik az "OFF" felirat. Kiegészítőleg aktivált készenléti (standby) funkció esetén a hőmérséklet 65 °C-ra (150 °F) süllyed. A kijelzőn (3) megjelenik az "Stb" felirat.

3.3. Hőmérséklet-offset beállítás

A fűtőlap reális hőmérsékletét a hőmérséklet-offset bevitelével lehet $\pm 40^\circ\text{C}$ ($\pm 72^\circ\text{F}$) értékekkel illeszteni.

1. Nyomja meg a speciális gombot. (8). A kijelzőn (3) **000** jelenik meg
2. Állítsa be az AUTO-OFFSET hőmérsékleti értékét a FEL vagy LE gombbal. Kb. 4 mp után a kijelzőn újra a tényleges érték jelenik meg.

3.4. Automatikus hőmérsékletlekapcsolás (AUTO OFF funkció)

A speciális gomb (8) folyamatos nyomva tartásával (kb. 3 másodperc) villogva megjelenik az "AUTO OFF" idő, aminek elteltével a hőmérséklet automatikus lekapcsolása megtörténik. Az "UP" vagy "DOWN" gomb (4) (6) megnyomásával a lekapcsolási idő 5 perces lépésekben 5 - 600 perc tartományban állítható. Amennyiben 5 percnél kevesebbet állítanak be, akkor az automatikus hőmérséklet-lekapcsolás kikapcsol és a kijelzőben (3) "OFF" jelenik meg.

Kiegészítőleg aktivált készenléti (standby) funkció esetén a hőmérséklet 65°C-ra (150°F) süllyed.

A kijelzőn (3) megjelenik az "Stb" felirat.

3.5. Üzemeltetés soros interfésszel (RS232)

A WHA 3000P / WHA 3000V hőléggálmással együtt üzemeltetve a WHP 1000 fűtőlap vezérlése az RS232 soros interfészen (10) át történik. Ilyenkor a fűtőlapot az

automatikus üzemmódban az elektronikus részegységek alsófűtéseként integrálják egy 3-fokozatú hőmérséklet-időprofilba.

Az automatikus üzemmódban (Remote LED (1) világit) a fűtőlapon közvetlen beviteli lehetőség nincs.

A hőmérséklet-beállítás a WHA 3000P / WHA 3000V hőléggállomáson történik.

A program lefutása után a fűtőlap lekapcsol. A kijelzőn (3) megjelenik az **"OFF"** felirat.

Kiegészítőleg aktivált készenléti (standby) funkció esetén a hőmérséklet 65°C-ra (150°F) süllyed. A kijelzőn (3) megjelenik az **"Stb"** felirat.

3.6 Készenléti üzemmód (STANDBY funkció)

Készenléti (standby) üzemmódban a hőmérséklet 50°C-ra (120°F) süllyed ha megtörténik a hőmérséklet-lekapcsolás (OFF, AUTO OFF, RS232 által).

A készenléti (standby) üzemmódot egy "Power On Routine" aktiválja.

Ehhez a készülék hálózati kapcsolóját (5) először ki kell kapcsolni.

Nyomja meg a speciális gombot (8) és kapcsolja be a készüléket. Tartsa nyomva a gombot, amíg a kijelzőn (3) - **1** - nem jelenik meg. A speciális gomb elengedése esetén a beállítás eltárolásra kerül. A készenléti (standby) funkció be van kapcsolva.

Kikapcsolásához azonos módon kell eljárni. A kijelzőn (3) - **0** - jelenik meg (gyári beállítás).

4. Üzemeltetés külső szenzorral

Fennáll annak lehetősége, hogy a hőmérsékletszabályzás szenzorértékét (szabályozott jellemző) egy külső szenzor érzékeli. Amennyiben külső szenzort csatlakoztattak, akkor a kijelzőn a hőszugárzó hőmérséklete helyett a külső szenzor aktuális tényleges értéke jelenik meg, és ennek szabályozása történik.

A külső szenzort, egy szigetelt K típusú termoelemet, a csatlakozóhüvelybe (9) kell csatlakoztatni. A kijelzőn (3) világit a LED (2).

Információ:

A hibamentes alkalmazás előfeltétele az érzékelő és a részegység illetve alkatrész megfelelő érintkezése. A külső szenzorral dolgozva a hőmérséklet beállítását (előírt értéket) a mérési helyhez kell igazítani.

5. Hibakijelzés a kijelzőn (3)

- - - hőmérsékletérzékelő nem felismerhető
E10 maximális házhőmérséklet túllépve

6. További Power On rutinok

°C / °F átkapcsolás

Ehhez a készülék hálózati kapcsolóját (5) először ki kell kapcsolni. Nyomja meg a DOWN gombot (6) és kapcsolja be a készüléket. Tartsa nyomva a gombot, amíg a kijelzőn (3) "°F" nem jelenik meg. A "DOWN" gomb elengedésekor a beállítás eltárolásra kerül. "°C"-ra történő átállításkor az eljárás azonos.

Visszaállít gyári beállításra (FSE)

Ehhez a készülék hálózati kapcsolóját (5) először ki kell kapcsolni.

Egyidejűleg nyomja meg az "UP" (4) + "DOWN" (6) + "Speciális" (8) gombokat és kapcsolja be a készüléket. Tartsa nyomva a gombokat (4, 6, 8), amíg a kijelzőn (3) "FSE" nem jelenik meg. A gombok (4, 6, 8) elengedésekor megtörténik a beállítás mentése.

7. Kiegészítők

K típusú külső szenzor K (0,5 mm)	5 31 190 99
Interfészkábel	5 31 191 99
WBH2 áramköri lap tartója	5 33 167 99
WBHS áramköri lap tartója állvánnyal	5 33 165 99
WHA 3000P hőléggállomás	5 33 346 99
WHA 3000V hőléggállomás	5 33 366 99

8. Tartozékok

WHP 1000 fűtőlapp
hálózati csatlakozókábel
használati útmutató
biztonsági utasítások

Kapcsolási rajzot lásd a 47. oldalon
Robbantott ábrát lásd a 48. oldalon

A műszaki változtatások jogát fenntartjuk!

A frissített üzemeltetési útmutató a www.weller-tools.com oldalon látható.

Ďakujeme vám za dôveru, ktorú ste nám preukázali zakúpením vyhrievacej platne Weller WHP 1000. Pri výrobe sme kládli tie najprísnejšie požiadavky na kvalitu, aby sme zaručili spoľahlivú funkciu zariadenia pre dosiahnutie optimálnych výsledkov pri spájkovaní.

1. Pozor!

Pred uvedením zariadenia do prevádzky si, prosím, dôkladne prečítajte priložený návod na používanie a bezpečnostné predpisy. Pri nedodržaní bezpečnostných predpisov hrozí nebezpečenstvo poranenia, až smrteľného úrazu.

Vyhrievacia platňa Weller WHP 1000 zodpovedá vyhláseniu o zhode s EÚ podľa základných bezpečnostných požiadaviek smerníc 2004/108/ES, 2006/95/ES a 2011/65/EU (RoHS).

2. Opis

Vyhrievacia platňa WHP 1000 je vybavená 4 vyhrievacími patrónami po 250 W a poskytuje používateľovi všestranné možnosti pri predhrievaní elektronických modulov. Digitálna elektronická regulácia zaisťuje presné teplotné pomery a podporuje rôzne špeciálne funkcie ako automatické vypnutie „AUTO OFF“ alebo pohotovostný teplotný režim Standby. Požadovaná a skutočná hodnota sú zobrazené digitálne. Prostredníctvom voliteľného externého senzora možno nastaviť teplotu pre definované miesta merania.

Integrovaná prepojovacia jednotka RS232 umožňuje externé riadenie prostredníctvom teplotvzdušného zariadenia Weller WHA 3000P/WHA 3000V. Vyhrievacia platňa WHP 1000 je pritom integrovaná ako spodný ohrev do 3-stupňového teplotno-časového profilu.

Technické údaje

Rozmery:	254 x 280 x 70 mm
(š x d x v)	10 x 11 x 2,75"
Vyhrievacia platňa:	150 x 220 mm
	6 x 8,7"
Sieťové napätie:	230 V (120 V); 50 Hz (60 Hz)
Výkon:	1000 W
Teplotný rozsah:	50 °C - 300 °C (150 °F - 570 °F)
Ochranná trieda:	1

3. Uvedení do prevádzky

Z blízkosti vyhrievacej platne odstráňte všetky predmety citlivé na teplo a horľavé predmety. Uistite sa, že vyhrievacia platňa je vypnutá. Dbajte o správne sieťové napätie. Zariadenie zapojte do siete (11). Zariadenie zapnite sieťovým vypínačom (5). Pri zapnutí zariadenia sa vykoná autotest, pri ktorom sú v prevádzke všetky ukazovatele (3). Potom sa na krátky čas zobrazí nastavená teplota (požadovaná hodnota) a teplotná stupnica (°C/°F).

Ukazovateľ sa potom automaticky prepne na zobrazenie skutočnej teploty. Svieti červený bod na ukazovateli (7). Tento bod slúži ako optická kontrola regulácie. Trvalé svetlo znamená, že systém sa rozohrieva. Blikanie signalizuje, že prístroj dosiahol prevádzkovú teplotu. Pri prvom rozohriatí sa môže farba vyhrievanej plochy zmeniť.

3.1. Nastavenie teploty

Na digitálnom ukazovateli (3) sa v zásade zobrazuje skutočná teplota. Pri stlačení tlačidla „UP“ (HORE) alebo „DOWN“ (DOLE) (4) (6) sa digitálny displej (3) prepne na práve nastavenú požadovanú hodnotu. Nastavenú požadovanú hodnotu (bližajúci displej) možno meniť zodpovedajúcim smerom krátkymi stlačeniami alebo trvalým stlačením tlačidla „UP“ alebo „DOWN“ (4) (6). Pri trvalom stlačení tlačidla sa požadovaná hodnota mení rýchlo. Asi 2 s po uvoľnení tlačidla sa digitálny ukazovateľ (3) automaticky znovu prepne na skutočnú hodnotu.

3.2. Ručné vypnutie teploty (OFF) (VYP)

Súčasným stlačením tlačidiel „UP“ a „DOWN“ sa teplotná regulácia vypne. Na displeji (3) sa zobrazí „OFF“ (VYPNUTÉ). Pri následne aktivovanej funkcii Standby teplota klesne na 65 °C (150 °F). Na displeji (3) sa zobrazí „Stb“ (pohotovosť).

3.3. Nastavenie tolerancie regulácie teploty

Skutočnú teplotu vyhrievacej platne možno zadaním teplotného posunu prispôbiť o ± 40 °C (± 72 °F).

1. Stlačte špeciálne tlačidlo (8). Na displeji (3) sa zobrazí **000**

2. Tlačidlom „UP“ (HORE) alebo „DOWN“ (DOLE) nastavte posun teploty Auto-OFFSET. Asi po 4 s sa údaj na displeji zmení opäť na skutočnú hodnotu.

3.4. Automatické vypínanie teploty (Funkcia AUTO OFF)

Dlhým stlačením (cca 3 s) tlačidla „HIGH POWER“ (8) sa zobrazí bližajúci nápis „AUTO OFF“ a teplotná regulácia sa automaticky vypne. Stlačením tlačidiel „UP“ alebo „DOWN“ (4)(6) je možné nastaviť čas vypnutia v 5-minútových krokoch v rozsahu 5-600 minút. Pri nastavení kratšom než 5 minút automatické vypnutie teplotnú reguláciu vypne ihneď a na displeji (3) sa zobrazí „OFF“.

Pri následne aktivovanej funkcii Standby teplota klesne na 65 °C (150 °F). Na displeji (3) sa zobrazí „Stb“ (pohotovosť).

3.5. Prevádzka so sériovou prepojovacou jednotkou (RS232)

Pri spoločnej prevádzke s teplotvzdušným zariadením WHA 3000P / WHA 3000V sa vyhrievacia platňa WHP 1000 riadi cez sériovú prepojovaciu jednotku RS232 (10). Vtedy sa vyhrievacia platňa používa ako spodný ohrev pre elektronické súčiastky a v automatickej prevádzke je integrovaná do 3-stupňového teplotno-časového profilu.

Pri prácach s automatickou prevádzkou (svieti kontrolka LED Remote) (1) nemožno zadávať príkazy priamo do vyhrievacej platne. Teplota sa nastavuje prostredníctvom teplotovzdušného zariadenia WHA 3000P / WHA 3000V.

Okrem chodu programu je vyhrievacia platňa vypnutá. Na displeji (3) sa zobrazí „OFF“ (VYPNUTÉ).

Pri následne aktivovanej funkcii Standby teplota klesne na 65 °C (150 °F). Na displeji (3) sa zobrazí „Stb“ (pohotovosť).

3.6. Pohotovostný režim (funkcia STANDBY)

Po vypnutí teploty (prostredníctvom OFF, AUTO OFF, RS232) teplota v pohotovostnom režime (standby) klesne na 50 °C (120 °F).

Pohotovostný režim (Standby) je aktivovaný zapínacou rutinou „Power On Routine“.

Na to treba zariadenie najskôr vypnúť sieťovým vypínačom (5).

Stlačte špeciálne tlačidlo (8) a zapnite zariadenie. Tlačidlo držte stlačené, kým sa na ukazovateli (3) nezobrazí - 1 -. Pri uvoľnení špeciálneho tlačidla sa nastavenie u-loží. Funkcia Standby je zapnutá.

Rovnakým postupom zariadenie vypnite. Na ukazovateli (3) je zobrazené - 0 - (nastavenie od výrobcu).

4. Prevádzka s externým senzorom

Senzorovú hodnotu (regulačnú veličinu) pre reguláciu teploty možno zistiť prostredníctvom externého senzora. Ak je pripojený externý senzor, na displeji sa namiesto teploty vyhrievacej platne zobrazí aktuálna skutočná hodnota externého senzora a pomocou tejto hodnoty sa bude regulovať.

Externý senzor, izolovaný termočlánok typu K, sa zasunie do pripájacej skrinky (9). Na ukazovateli (3) svieti kontrolka LED (2).

Upozornenie:

Základným predpokladom pre bezchybné používanie je správne pripojenie senzoru k súčiastkam, resp. konštrukčnému celku. Pri prácach s externým senzorom je potrebné nastavenie teploty (požadovanú hodnotu) prispôsobiť miestu merania.

5. Chybové hlásenia na displeji (3)

- - - Nerozpoznaný teplotný senzor
E10 Prekročená maximálna teplota puzdra

6. Ďalšie rutiny Power On

Prepínanie °C/°F

Na to treba zariadenie najskôr vypnúť sieťovým vypínačom (5). Stlačením tlačidla „DOWN“ (6) zapnete zariadenie. Držte tlačidlo stlačené, kým sa na displeji (3) nezobrazí „°F“. Pri uvoľnení tlačidla „DOWN“ sa nastavenie uloží. Rovnakým spôsobom prepnete na „°C“.

Návrat k nastaveniu od výrobcu (FSE)

Na to treba zariadenie najskôr vypnúť sieťovým vypínačom (5). Stlačte súčasne tlačidlá „UP“ (4) + „DOWN“ (6) + špeciálne tlačidlo (8) a zapnite zariadenie. Držte tlačidlá (4, 6, 8) stlačené, kým sa na displeji (3) nezobrazí „FSE“. Uvoľnením tlačidla (4, 6, 8) sa nastavenie uloží.

7. Príslušenstvo

Externý senzor typu K (0,5 mm)	5 31 190 99
Kábel rozhrania	5 31 191 99
WBH2 Držiak platne	5 33 167 99
Držiak platne WBHS so statívom	5 33 165 99
Teplotovzdušné zariadenie WHA 3000P	5 33 346 99
Teplotovzdušné zariadenie WHA 3000V	5 33 366 99

8. Rozsah dodávky

Vyhrievacia platňa WHP 1000

Sieťový kábel

Návod na používanie

Bezpečnostné pokyny

Schéma, pozri str. 47

Rozkladový výkres, pozri str. 48

Technické zmeny vyhradené!

Aktualizovaný prevádzkový návod nájdete na adrese www.weller-tools.com.

Zahvaljujemo se vam za zaupanje, ki ste nam ga izkazali z nakupom Wellerjeve ogrevalne plošče WHP 1000.

Med izdelavo so bili uporabljeni najzahtevnejši standardi kakovosti, ki zagotavljajo brezhibno delovanje naprave in doseganje optimalnih rezultatov pri spajkanju.

1. Pozor!

Prosimo, da pred prvo uporabo naprave pozorno preberete ta navodila za uporabo in varnostna navodila. Z neupoštevanjem varnostnih navodil lahko ogrozite zdravje in življenje.

Wellerjeva ogrevalna plošča WHP 1000 ustreza ES izjavi o skladnosti v skladu z osnovnimi varnostnimi zahtevami smernic 2004/108/ES, 2006/95/ES in 2011/65/EU (RoHS).

2. Tehnični opis

Ogrevalna plošča WHP 1000 je opremljena s 4 grelnimi patronami z močjo po 250 W in nudi uporabniku različne možnosti pri predgrevanju elektronskih sklopov.

Digitalna krmilna elektronika zagotavlja natančno ohranjanje temperature in podpira različne posebne funkcije, kot npr. avtomatski izklop "AUTO OFF" ali temperaturo v načinu pripravljenosti (standby). Zelena in dejanska vrednost sta prikazani digitalno. S pomočjo dodatnega zunanjeja senzorja lahko reguliramo temperaturo na določenih merilnih mestih.

Integrirani vmesnik RS232 omogoča eksterno upravljanje preko Wellerjeve postaje za vroči zrak WHA 3000P / WHA 3000V. Pri tem se ogrevalna plošča WHP 1000 kot naprava za ogrevanje spodnje strani integrira v trisopenjski temperaturno-časovni profil.

Tehnični podatki

Dimenzije:	254 x 280 x 70 mm
(Š x D x V)	10 x 11 x 2,75 palca
Ogrevalna plošča:	150 x 220 mm
	6 x 8,7 palca
Omrežna napetost:	230 V (120 V); 50 Hz (60 Hz)
Moč:	1000 W
Temperaturno območje:	50 °C - 300 °C (150 °F - 570 °F)
Razred zaščite:	1

3. Pred uporabo

Odstranite vse toplotno občutljive in gorljive predmete iz okolice ogrevalne plošče. Prepričajte se, ali je ogrevalna plošča izključena. Pazite na pravilno omrežno napetost. Priključite napravo na el. omrežje (11). Vključite napravo z omrežnim stikalom (5). Pri vklopu naprave se izvede avtomatski test, pri katerem se kratkotrajno aktivirajo vsi elementi prikaza (3). Nato se na kratko pokaže nastavljena temperatura (zelena vrednost) in enota temperature (°C / °F).

Prikaz nato avtomatsko preklopi na prikaz dejanske vrednosti. Na prikazu (7) zasveti rdeča točka. Ta točka je namenjena vizualni kontroli krmiljenja. Trajni vklop pomeni, da se sistem segreva. Utripanje signalizira, da je dosežena delovna temperatura. Ob prvem segrevanju se lahko barva ogrevane površine spremeni.

3.1. Nastavitev temperature

Digitalni prikaz (3) kaže dejansko vrednost temperature. S pritiskanjem tipke "UP" (4) ali "DOWN" (4) (6) se na digitalnem prikazovalniku (3) pokaže poprej nastavljena zelena temperatura. Nastavljena zelena temperatura (utripajoč prikaz) se sedaj lahko z rahlim pritiskanjem ali neprekinjenim držanjem tipke "UP" (4) ali "DOWN" (4) (6) nastavi v ustrezno smer. Za hitro listanje med zelenimi vrednostmi trajno pritisnite tipko. Približno 2 s zatem, ko izpustite tipko, digitalni prikazovalnik (3) samodejno preklopi na dejansko vrednost.

3.2. Ročni izklop ogrevanja (OFF)

Ogrevanje lahko izklopite tako, da istočasno pritisnete tipki "UP" in "DOWN". Na ekranu (3) se pojavi napis "OFF" (izklop). Če je dodatno aktivirana funkcija pripravljenosti, se temperatura zniža na 65°C (150°F). Na ekranu (3) se pojavi napis "Stb".

3.3. Nastavitev temperaturne razlike

Dejanska temperatura ogrevalne plošče se lahko z vnosom temperaturne razlike spremeni za ± 40 °C (± 72 °F).

1. Pritisnite posebno tipko (8). Na ekranu (3) se prikaže **000**
2. Vrednost avtomatske temperaturne razlike (Auto-OFFSET) nastavite s tipkama GOR in DOL. Po pribl. 4 sekundah se prikaz ponovno preklopi na prikaz dejanske vrednosti.

3.4. Avtomatski izklop ogrevanja (funkcija AUTO OFF)

Če držite (pribl. 3 sekunde) posebno tipko (8) se po avtomatskem izklopu ogrevanja prikaže utripajoči čas "AUTO OFF". S pritiskom na tipki "UP" ali "DOWN" (4) (6) lahko nastavite čas izklopa v območju 5-600 min v korakih po 5 minut. Pri nastavitvi, manjši od 5 minut, se avtomatsko izklopi ogrevanje, na ekranu (3) pa se prikaže napis "OFF".

Če je dodatno aktivirana funkcija pripravljenosti, se temperatura zniža na 65°C (150°F). Na ekranu (3) se pojavi napis "Stb".

3.5. Delo s serijskim vmesnikom (RS232)

Pri hkratni uporabi postaje za vroči zrak WHA 3000P / WHA 3000V se ogrevalna plošča WHP 1000 krmili preko serijskega vmesnika RS232 (10). Pri tem se ogrevalna plošča uporablja kot naprava za ogrevanje spodnje strani za elektronske sklope in integrira v trostopenjski temperaturno-časovni profil pri avtomatskem delu. Pri avtomatskem načinu dela (sveti dioda za indikacijo

daljinskega upravljanja (1)) ni na ogrevalni plošči nobene možnosti neposrednega vnosa.

Nastavljanje temperature se izvaja preko postaje za vroči zrak WHA 3000P / WHA 3000V.

Izven časa poteka programa je ogrevalna plošča izklopljena. Na ekranu (3) se pojavi napis "**OFF**" (izklop).

Če je dodatno aktivirana funkcija pripravljenosti, se temperatura zniža na 65°C (150°F). Na ekranu (3) se pojavi napis "**Stb**".

3.6. Način pripravljenosti (funkcija STANDBY)

V načinu pripravljenost (standby) se temperatura po izklopu ogrevanja (preko funkcij OFF, AUTO OFF, RS232) zniža na 50°C (120°F).

Način pripravljenosti (standby) se aktivira s pomočjo posebnega postopka ob vklopu.

Napravo najprej vključite z omrežnim stikalom (5).

Pritisnite posebno tipko (8) in vklopite napravo. Držite tipko, dokler se na ekranu (3) ne pojavi - **1** -. Ko izpustite posebno tipko, se nastavev shrani.

Funkcija pripravljenosti (Standby) je vklopljena.

Za izklop postopamo na enak način. Na ekranu (3) se pojavi - **0** - (tovarniška nastavev).

4. Delo z zunanjim senzorjem

Naprava omogoča zajemanje vrednosti, ki jih meri zunanji senzor (krmiljena veličina) za regulacijo temperature.

Ob stiku senzorja s komponento se na ekranu namesto temperature sevala pokaže in regulira dejanska vrednost zunanjega senzorja.

Zunanji senzor, gre za izolirani termoelement tipa K, priključimo na priključno dozo (9). Svetleča dioda (2) na prikazu (3) sveti.

Navodilo:

Osnovni pogoj za brezhibno delo je pravilen stik senzorja s sklopom oz. komponento. Pri delu z zunanjim senzorjem je treba prilagoditi nastavev temperature (želeno vrednost) na merilnem mestu.

5. Prikaz napak na ekranu (3)

- - - Senzor temperature ni bil prepoznan

E10 Prekoračena je maksimalna temperatura ohišja

6. Ostali postopki ob vklopu

Preklop med °C / °F

Napravo najprej vključite z omrežnim stikalom (5). Pritisnite tipko DOWN (6) in vklopite napravo. Držite tipko, dokler se na ekranu (3) ne pojavi "**F**". Nastavev se shrani, ko izpustite tipko "**DOWN**". Enako postopajte pri preklopu na "**C**".

Vračanje vrednosti na tovarniške nastavitve (FSE)

Napravo najprej vključite z omrežnim stikalom (5). Istočasno pritisnite tipke "**UP**" (4) + "**DOWN**" (6) + posebno tipko (8) in vklopite napravo. Držite tipke (4, 6 in 8), dokler se na ekranu (3) ne pojavi napis "**FSE**". Nastavev se shrani, ko izpustite tipke (4, 6 in 8).

7. Pribor

Zunanji senzor, tip K (0,5 mm)	5 31 190 99
Kabel vmesnika	5 31 191 99
WBH2 držalo za tiskana vezja	5 33 167 99
WBHS Držalo za tiskana vezja s stolalom	5 33 165 99
WHA 3000P Postaja za vroči zrak	5 33 346 99
WHA 3000V Postaja za vroči zrak	5 33 366 99

8. Obseg dobave

Ogrevalna plošča WHP 1000

Električni kabel

Navodila za uporabo

Varnostna navodila

Za priključno shemo glejte 47. stran.

Za eksplozijsko risbo glejte 48. stran.

Pridržujemo si pravico do tehničnih sprememb!

Posodobljena navodila za uporabo najdete na spletni strani www.weller-tools.com.

Täname Teid Welleri kuumutusplaadi WHP 1000 ostuga näidatud usalduse eest. Valmistamisel on rakendatud kõige rangemaid kvaliteedinõudeid, mis kindlustavad seadme laitmatu töö ja võimaldavad saavutada optimaalseid jootetulemusi.

1. Tähelepanu!

Palun lugege enne seadme kasutuselevõttu tähelepanelikult läbi käesolev kasutusjuhend ja ohutuseeskirjad. Ohutuseeskirjadest mittekinnipidamine on ohtlik tervisele ja elule.

Welleri kuumutusplaat WHP 1000 kannab ELi vastavusmärki ning vastab direktiivide 2004/108/EMÜ, 2006/95/EMÜ ja 2011/65/EU (RoHS) põhilistele ohutusnõuetele.

2. Kirjeldus

Kuumutusplaat WHP 1000 on varustatud 4 x 250 W küttepadruniga ning pakub kasutajale elektroonikasõlmede eesloojendamiseks mitmekülgseid võimalusi. Digitaalne juhtelektroonika tagab temperatuuri täpse saavutamise ja toetab mitmeid erifunktsioone nagu automaatne väljalülitus "AUTO OFF" või Standby-temperatuur. Soovitatav ja tegelikku väärtust näidatakse digitaalselt. Valitavate väliste andurite abil saab soovitud mõõtepunktid temperatuuri reguleerida.

Sisseehitatud RS232 port võimaldab seadet juhtida Welleri kuumaõhujaaama WHA 3000P / WHA 3000V abil.

Kuumutusplaat WHP 1000 integreeritakse altküttena 3-astmelisse temperatuuri-ajaprofiili.

Tehnilised andmed

Mõõdud:	254 x 280 x 70 mm
(L x P x K)	10 x 11 x 2,75 tolli
Kuumutusplaat:	150 x 220 mm
	6 x 8,7 tolli
Võrgupinge:	230 V (120 V); 50 Hz (60 Hz)
Võimsus:	1000 W
Temperatuurivahemik:	50 °C - 300 °C (150 °F - 570 °F)
Kaitseklass:	1

3. Kasutuselevõtt

Eemaldage kuumutusplaadi lähedusest kõik temperatuuritundlikud ja süttida võivad esemed. Kontrollige, et kuumutusplaat oleks välja lülitatud. Kontrollige, et võrgupinge oleks õige. Ühendage seade vooluvõrku (11). Lülitage seade võrgulüliti (5) abil sisse. Seadme sisselülitamisel teeb see läbi enesekontrolli, mille ajal ekraani kõik elemendid (3) on sisse lülitatud. Pärast seda näidatakse lühikeseks ajaks seadud temperatuuri (soovitatav väärtus) ja selle mõõtühikut (°C / °F).

Siis lülitub seade automaatselt ümber tegeliku väärtuse näitamisele. Punane punkt näidikus (7) põleb. See punkt täidab optilise reguleerimiskontrolli funktsiooni. Pidev põlemine tähendab süsteemi ülessoojenemist. Vilkumine teatab töötemperatuuri saavutamisest. Esmakordsel kuumutamisel võib kuumutatud pinda värv muutuda.

3.1. Temperatuuri reguleerimine

Põhimõtteliselt näitab digitaalekraan (3) temperatuuri tegelikku väärtust. Kui vajutate "**UP**" või "**DOWN**" klahvile (4) (6), lülitub digitaalnäidik (3) ümber hetkel seadud soovitava väärtusele. Seadud soovivat väärtust (vilkuv näit) saab nüüd muuta vastavas suunas lühikese või pideva vajutamisega klahvile "**UP**" või "**DOWN**" (4)(6). Kui klahvi hoitakse pidevalt allavajutatuna, siis muutub soovitav väärtus kiiresti. Umbes 2 sekundi möödumisel klahvi vastastamisest lülitub digitaalnäidik (3) automaatselt taas ümber tegeliku väärtuse näitamisele.

3.2. Temperatuuri käsitsi väljalülitus (OFF)

Üheaegne vajutus klahvidele "**UP**" ja "**DOWN**" lülitab temperatuuri välja. Ekraanile (3) ilmub "**OFF**". Kui täiendavalt on sisse lülitatud Standby funktsioon, langeb temperatuur kuni 65 °C (150 °F). Ekraanile (3) ilmub "**Stb**".

3.3. Temperatuuri Offset seadmine

Kuumutusplaadi tegelikku temperatuuri saab temperatuuri offseti sisestamisega korrigeerida ± 40° C (± 72°F) võrra.

1. Vajutage spetsiaalsele klahvile (8). Ekraanile (3) ilmub **000**
2. Seadke automaatne OFFSET temperatuuri väärtus klahvi "**UP**" või "**DOWN**" abil. Umbes 4 sekundi möödumisel kuvab ekraan jälle tegelikku väärtust.

3.4. Temperatuuri automaatne väljalülitus (AUTO OFF funktsioon)

Kui hoiate all (umbes 3 sek) spetsiaalset klahvi (8), kuvatakse vilkuvalt "**AUTO OFF**" aega pärast temperatuuri väljalülitamist. Vajutusega klahvile "**UP**" või "**DOWN**" (4) (6) saab väljalülitumise aega muuta 5-minutilise intervalliga vahemikus 5 - 600 minutit. Aja seadmisel lühemaks kui 5 minutit lülitub automaatne temperatuuri väljalülitus välja ja ekraanile (3) ilmub "**OFF**".

Kui täiendavalt on sisse lülitatud Standby funktsioon, langeb temperatuur kuni 65 °C (150 °F). Ekraanile (3) ilmub "**Stb**".

3.5. Töö seeriapordiga (RS232)

Üheaegsel kasutamisel kuumaõhujaaamaga WHA 3000P / WHA 3000V juhitakse kuumutusplaati WHP 1000 seeriapordi RS232 (10) kaudu. Kuumutusplaati kasutatakse elektroonikasõlmede altküttena ja see integreeritakse automaatse režiimis 3-astmelisse temperatuuri-ajaprofiili. Töötamise automaatses režiimis (valgusdiod Remote (1) põleb) ei ole parameetre sisestamine otse kütteleplaadil võimalik. Temperatuuri reguleeritakse kuumaõhujaaama

WHA 3000P / WHA 3000V kaudu.

Väljaspool programmitsükli on kuumutusplaat välja lülitatud. Ekraanile (3) ilmub "OFF"

Kui täiendavalt on sisse lülitatud Standby funktsioon, langeb temperatuur kuni 65 °C (150 °F). Ekraanile (3) ilmub "Stb"

3.6. Ooterežiim (STANDBY funktsioon)

Temperatuuri väljalülitamisel (OFF, AUTO AFF, RS232 kaudu) langeb see ooterežiimis (standby) kuni 50 °C (120 °F).

Ooterežiim (Standby) lülitatakse sisse "Power On Routine" abil.

Selleks lülitatakse seade kõigepealt võrgulüliti (5) abil välja.

Vajutage eriklahvile (8) ja lülitage seade sisse. Hoidke klahvi allavajutatuna, kuni ekraanile (3) ilmub - 1 -. Eriklahvi vabastamisel sisestus salvestatakse. Standby funktsioon on sisse lülitatud.

Väljalülitamisel toimige analoogselt. Ekraanile (3) ilmub - 0 - (tehaseseade).

4. Töötamine välise anduriga

Anduri mõõdetavat väärtust (reguleerimisparameeter) saab temperatuuri reguleerimiseks määrata välise anduri abil. Kui väline andur on külge ühendatud, näidatakse ekraanil ja kasutatakse reguleerimisel kütteseadme temperatuuri asemel välise anduri tegelikku väärtust.

Väline andur (isoleeritud termoelement, tüüp K) pistetakse ühenduspuksi (9). Valgusdiod (2) ekraanil (3) põleb.

Märkus:

Veatu kasutamise põhieeldus on anduri hea kontakt sõlme või komponendiga. Töötamisel välise anduriga tuleb temperatuuri reguleerimine (soovitav väärtus) sobitada mõõtekohaga.

5. Veateated ekraanil (3)

- - - Temperatuuriandurit ei leitud

E10 Korpuse maksimaalne temperatuur ületatud

6. Täiendavad Power On programmid

°C / °F ümberlülitus

Selleks lülitatakse seade kõigepealt võrgulüliti (5) abil välja. Vajutage klahvile "DOWN" (6) ja lülitage seade sisse. Hoidke klahvi allavajutatuna, kuni ekraanile (3) ilmub "°F". "DOWN" klahvi vabastamisel sisestus salvestatakse. Samamoodi toimige ümberlülitamisel "°C"-le.

Tehaseseadete taastamine (FSE)

Selleks lülitatakse seade kõigepealt võrgulüliti (5) abil välja. Vajutage üheaegselt "UP" (4) + "DOWN" (6) + spetsiaalklahvile (8) ja lülitage seade sisse. Hoidke klahve (4, 6, 8) allavajutatuna, kuni ekraanile (3) ilmub "FSE". Klahvide (4, 6, 8) vabastamisel sisestus salvestatakse.

7. Lisavarustus

Väline andur, tüüp K (0,5 mm)	5 31 190 99
Pordikaabel	5 31 191 99
WBH2 Plaadihoidik	5 33 167 99
WBHS Plaadihoidik koos statiiviga	5 33 165 99
WHA 3000P kuumaõhujaam	5 33 346 99
WHA 3000V kuumaõhujaam	5 33 366 99

8. Tarnekomplekt

Kuumutusplaat WHP 1000
Voolujuhe
Kasutusjuhend
Ohutusjuhised

Elektriskeem, vt lk 47

Kirjeldav joonis, vt lk 48

Jätame endale õiguse teha tehnilisi muudatusi!

**Uuendatud kasutusjuhendi leiate aadressilt
www.weller-tools.com.**

Dėkojame, kad parodėte pasitikėjimą pirkdami kaitinimo plokštę „WHP 1000“. Gaminat šį prietaisą, buvo laikomasi griežčiausių kokybės reikalavimų, užtikrinančių nepriekaištingą jo funkcionavimą ir leidžiančių pasiekti optimalių litavimo rezultatų.

1. Dėmesio!

Prieš pradėdami įtaisą eksploatuoti, atidžiai perskaitykite šią instrukciją ir saugos reikalavimus. Nesilaikantys saugos reikalavimų gali susižeisti arba mirtinai susižaloti.

„Weller“ kaitinimo plokštėi „WHP 1000“ suteikta EB atitikties deklaracija pagal pagrindinius direktyvos 2004/108/EEB, 2006/95/EB ir 2011/65/EU (RoHS) saugos reikalavimus.

2. Aprašymas

Kaitinimo plokštėje „WHP 1000“ įmontuoti 4 šildymo elementai po 250 W. Tai leidžia įtaisą universaliai panaudoti kaitinant elektroninių detalių mazgus. Skaitmeninė elektronikos valdymo sistema tiksliai reguliuoja temperatūrą ir atlieka įvairias funkcijas, pvz., automatinis išjungimas „AUTO OFF“ arba budėjimo režimo temperatūra. Užprogramuoti ir esami parametrai parodomi skaitmenimis. Išoriniu jutikliu (papildoma įranga) galima reguliuoti temperatūrą norimose vietose.

Per integruotą RS232 sąsają įtaisą galima valdyti „Weller“ karšto oro pūtimo įrenginiu WHA 3000P / WHA 3000V. Tokiu atveju kaitinimo plokštė „WHP 1000“ integruojama kaip apatinio kaitinimo platforma į 3 pakopų temperatūros ir laiko reguliavimo modulį.

Techniniai duomenys

Matmenys:	254 x 280 x 70 mm
Matmenys (plotis x ilgis x aukštis):	10 x 11 x 2,75 coliai
Kaitinimo plokštė:	150 x 220 mm
	6 x 8,7 coliai
Tinklo įtampa:	230 V (120 V); 50 Hz (60 Hz)
Galia:	1000 W
Temperatūros diapazonas:	50 °C–300 °C (150 °F–570 °F)
Apsaugos klasė:	1

3. Prieš pradėdami naudotis

Patraukite nuo kaitinimo plokštės šalia jos esančius degius ir temperatūrai jautrius daiktus. Įsitinkinkite, ar kaitinimo plokštė išjungta. Įsitinkinkite, ar tinkama elektros tinklo įtampa. Į elektros tinklą įjunkite įrenginio maitinimo kabelį (11). Įrenginį įjunkite tinklo jungikliu (5). Įjungiant įrenginį automatiškai patikrinamos jo funkcijos, o tuo metu užsidega visi indikatoriai (3). Po to trumpai parodoma nustatyta temperatūra (užprogramuotas parametras) ir temperatūros versija (°C / °F).

Tada indikacija automatiškai perjungiama į esamus parametrus. Užsidega raudonas indikatoriaus (7) taškas. Šis taškas – tai optinė reguliavimo kontrolė. Jei lemputė dega pastoviai, vadinasi, sistema kaitinama. Jei lemputė mirksi, vadinasi, pasiekta darbinė temperatūra. Pirmą kartą kaitinant kaitinamo paviršiaus spalva gali pasikeisti.

3.1. Temperatūros nustatymas

Paprastai skaitmeninis indikatorius (3) rodo esamą temperatūrą. Paspaudus mygtukus „UP“ arba „DOWN“ (4) (6), skaitmeninis indikatorius (3) parodo tuo metu nustatytą parametą. Nustatytą reikšmę (ji ekrane mirksi) galima keisti norima kryptimi, spaudinėjant arba laikant nuspaudus mygtukus „UP“ arba „DOWN“ (4) (6). Jei mygtukas laikomas įspausstas, užprogramuotos vertės keičiasi greitai. Atleidus mygtuką, maždaug po 2 sek. ekrane (3) automatiškai vėl pradėdamas rodyti esamas parametrus.

3.2. Temperatūros išjungimas rankiniu būdu („OFF“)

Kartu spaudžiant mygtukus „UP“ ir „DOWN“, išjungiamas temperatūros režimas. Ekrane (3) pasirodo „OFF“ Jei papildomai įjungta budėjimo režimo funkcija, temperatūra sumažinama iki 65 °C (150 °F). Ekrane (3) pasirodo „Stb“.

3.3. Temperatūros nuokrypio nustatymas

Realiai kaitinimo plokštės temperatūra gali būti priderinama įvedant temperatūros nuokrypį $\pm 40\text{ °C}$ ($\pm 72\text{ °F}$).

1. Paspauskite specialųjį mygtuką (8). Ekrane (3) pasirodo **000**

2. Auto-OFFSET temperatūros vertę nustatykite mygtuku „UP“ arba „DOWN“. Maždaug po 4 sek. vėl pasirodo esamos vertės rodmuo.

3.4. Temperatūros išjungimas automatinio būdu („AUTO OFF“ funkcija)

Laikant nuspaudus (maždaug 3 sek.) specialųjį mygtuką (8), pasirodo mirksintis užrašas „AUTO OFF“ ir temperatūros režimas išjungiamas automatiškai. Spaudžiant mygtukus „UP“ arba „DOWN“ (4) (6), galima reguliuoti išjungimo laiką 5 min. pakopomis 5–600 min. diapazone. Jei nustatyta mažesnė nei 5 min. reikšmė, temperatūros režimas išjungiamas automatiškai ir ekrane (3) pasirodo „OFF“.

Jei papildomai įjungta budėjimo režimo funkcija, temperatūra sumažinama iki 65 °C (150 °F). Ekrane (3) pasirodo „Stb“.

3.5. Įrenginio su serijine sąsaja (RS232) eksploatacija

Dirbant kartu su karšto oro pūtimo įrenginiu WHA 3000P / WHA 3000V, kaitinimo plokštė WHP 1000 valdoma per serijinę RS232 sąsają (10). Tokiu atveju kaitinimo plokštė naudojama detalių mazgų apatinei daliai šildyti, o dirbant automatiniam režime jos valdymas integruotas į 3 pakopų temperatūros ir laiko reguliavimo modulį.

Dirbant automatiniam režimui (užsidega „LED Remote“ (1)), pačioje kaitinimo plokštėje nebegalima įvesti parametru.

Temperatūra reguliuojama per karšto oro pūtimo įrenginį WHA 3000P / WHA 3000V.

Pasibaigus programai, kaitinimo plokštė išjunginama. Ekране (3) pasirodo „OFF“

Jei papildomai įjungta budėjimo režimo funkcija, temperatūra sumažinama iki 65 °C (150 °F). Ekране (3) pasirodo „Stb“.

3.6. Budėjimo režimas („STANDBY“ funkcija)

Budėjimo režime („standby“) temperatūra sumažinama iki 50 °C (120 °F), jei išjungiamas temperatūros režimas (su OFF, AUTO OFF, RS232).

Budėjimo režimas („standby“) įjungiamas naudojant mygtukų kombinaciją (žr. „Mygtukų kombinacija įjungiant įrenginį“).

Tokiu atveju pirmiausiai įrenginį reikia išjungti tinklo jungikliu (5).

Paspauskite specialųjį mygtuką „DOWN“ (8) ir įjunkite įrenginį. Laikykite mygtuką įspaustą, kol ekране (3) pasirodys - 1 - . Atleidus specialųjį mygtuką, nustatymas išsaugomas. Įjungta budėjimo režimo funkcija.

Norint išjungti, atliekami tokie patys veiksmai. Ekране (3) pasirodo - 0 - (gamykliniai parametrai).

4. Eksploatacija naudojant išorinį jutiklį

Reikiamos temperatūros dydį (reguliuojamas parametras) galima nustatyti naudojant išorinį jutiklį. Prijungus išorinį jutiklį, displėjuje vietoj kaitinimo spindulio temperatūros parodoma ir reguliuojama išorinio jutiklio užfiksuota temperatūra.

Išorinis jutiklis (izoliuotas K tipo termoelementas) jungiamas į lizdą (9). Ekране (3) užsidega šviesos diodas (2).

Patarimas:

Kad jutiklis veiktų nepriekaištingai, jį turite tinkamai priliesti (kad būtų geras kontaktas) prie detalės ar detalių mazgo. Dirbant su išoriniu jutikliu, temperatūros parametrus (nustatomas reikšmes) reikia priderinti prie matavimo vietos.

5. Klaidų parodymas ekране (3)

--- Neatpažįstamas temperatūros jutiklis
E10 Viršyta maksimali korpuso temperatūra

6. Kitos mygtukų kombinacijos

°C / °F perjungimas

Tokiu atveju pirmiausiai įrenginį reikia išjungti tinklo jungikliu (5). Paspauskite mygtuką „DOWN“ (6) ir įjunkite įrenginį. Laikykite mygtuką nuspaustą, kol ekране (3) pasirodys „°F“. Atleidus mygtuką „DOWN“, parametrai išsaugomi. Norint perjungti „°C“, atliekami tokie patys veiksmai.

Gamyklinių parametų atkūrimas (FSE)

Tokiu atveju pirmiausiai įrenginį reikia išjungti tinklo jungikliu (5). Kartu spauskite mygtukus „UP“ (4) + „DOWN“ (6) + specialųjį mygtuką (8) ir išjunkite įrenginį. Laikykite nuspaudę mygtukus (4, 6, 8), kol ekране (3) pasirodys „FSE“. Atleidus mygtukus (4, 6, 8), parametrai išsaugomi.

7. Priedai

Išorinis jutiklis, K tipas (0,5 mm)	5 31 190 99
Sąsajos kabelis	5 31 191 99
WBH2 plokštės laikiklis	5 33 167 99
WBHS plokštės laikiklis su stovu	5 33 165 99
WHA 3000P karšto oro pūtimo įrenginys	5 33 346 99
WHA 3000V karšto oro pūtimo įrenginys	5 33 366 99

8. Tiekimas

Kaitinimo plokštė WHP 1000

Maitinimo kabelis

Naudojimo instrukcija

Saugos taisyklės

Sujungimo schemą žr. 47 psl.

Surinkimo brėžinį žr. 48 psl.

Gamintojas pasilieka teisę daryti techninius pakeitimus!

Atnaujintą naudojimo instrukciją rasite adresu www.weller-tools.com.

Mēs pateicamies jums par mūsu ražojumiem izrādīto uzticību un par to, ka iegādājāties Weller sildelementu WHP 1000. Šis ierīces ražošanā ir noteiktas visstingrākās kvalitātes prasības, kas nodrošina tās augstvērtīgu darbību un labākos lodēšanas rezultātus.

1. Uzmanību!

Pirms iekārtas izmantošanas lūdzam uzmanīgi iepazīties ar šo lietošanas pamācību un darba drošības noteikumiem. Neievērojot drošības norādījumus, tiek radīti draudi veselībai un dzīvībai.

Weller sildelements WHP 1000 atbilst EG atbilstības deklarācijai, kas pamatojas uz drošības vadlīnijām 2004/108/EG, 2006/95/EG un 2011/65/EU (RoHS).

2. Apraksts

Sildelements WHP 1000 aprīkots ar 4 apsildes patronām, kuru jauda ir 250 W, tādējādi piedāvājot lietotājam visdažādākās izmantošanas iespējas. Digitālā regulēšanas elektronika dod iespēju saglabāt precīzu temperatūras režīmu un veikt dažādas specifiskas darbības, piemēram, nodrošina automātisko izslēgšanos "AUTO OFF" vai gaidstāves temperatūru. Vēlamā un patiesā vērtība tiek atspoguļota digitāli. Ar papildaprīkojumu – ārējo sensoru – iespējams iestatīt precīzu temperatūru noteiktās mērījumu vietās.

Iebūvētā RS232 saskarne dod iespēju veikt attālinātu vadību ar Weller karstā gaisa sildītājerīci WHA 3000P / WHA 3000V. Liela nozīme ir iestrādātajam sildelementam WHP 1000 kā papildu sildītājam ar trīspakāpju temperatūras laika iestatījumu.

Tehniskā informācija

Izmēri:	254 x 280 x 70 mm
(P x G x A)	10 x 11 x 2,75 collas
Sildelements	150 x 220 mm
	6 x 8,7 collas
Tīkla spriegums:	230 V (120 V); 50 Hz (60 Hz)
Jauda:	1000 W
Temperatūras intervāls	50 °C–300 °C (150 °F–570 °F)
Aizsardzības klase:	1

3. Lietošanas sākšana

Atbrīvojiet sildelementa apkārtni no temperatūras jutīgajiem un uzliesmojošiem priekšmetiem. Pārlicinieties, ka sildelements ir izslēgts. Raugieties, lai strāvas tīkla spriegums atbilstu norādītajam. Savienojiet ierīci ar tīklu (11). Ieslēdziet ierīci ar tīkla slēdzi (5). Ieslēdzot ierīci, tā veic pašpārbaudi, kuras laikā darbojas visi ierīces rādītāji (3).

Islaicīgi parādās gan iestatītā (vēlamā) temperatūras vērtība, gan temperatūras mērvienība (°C/°F). Pēc tam rādītājs automātiski pārslēdzas patiesās temperatūras režīmā. Ieslēdzas rādītāja sarkanais punkts (7). Šis punkts kalpo kā regulējuma vizuālā kontrole. Nepārtraukta rādītāja kvēlošana norāda, ka ierīce silst. Mirgojošs signāls nozīmē, ka iekārta sasniegusi darba temperatūru. Iekārta uzkarstot pirmo reizi, sakarsušās virsmas krāsa var mainīties.

3.1. Temperatūras iestatīšana

Digitālais rādītājs (3) rāda temperatūras patieso vērtību. Nospiežot taustiņu "UP" (Augšup) vai "DOWN" (Lejup) – taustiņi (4) (6), digitālais rādījums (3) pārslēdzas uz attiecīgi iestatīto vēlamo vērtību. Iestatīto vēlamo vērtību (mirgojošs signāls) var mainīt, vienkārši nospiežot vai ilgstoši aizturot taustiņus "UP" (Augšup) vai "DOWN" (Lejup) – (4) (6). Turot taustiņu nospiestu, iestatījuma vērtība mainās paātrināti. Aptuveni 2 sekunžu laikā pēc taustiņa atlaišanas digitālais rādītājs (3) automātiski pārslēdzas uz patiesās vērtības rādījumu.

3.2. Manuāla temperatūras iestatījuma izslēgšana (OFF)

Vienlaicīgi nospiežot taustiņus "UP" (Augšup) un "DOWN" (Lejup), temperatūras iestatījums tiek izslēgts. Rādītājā (3) parādās "OFF". Papildu aktivējot funkciju Standby, temperatūru var pazemināt līdz pat 65 °C (150 °F). Rādītājā (3) parādās uzraksts "Stb".

3.3. Temperatūras nobīdes iestatīšana

Patieso sildelementa temperatūru, izmantojot temperatūras nobīdi, var pielāgot diapazonā ± 40 °C (± 72 °F).

1. Nospiediet ipašo taustiņu (8). Displejā (3) parādās **000**
2. Iestatiet automātisko OFFSET temperatūras vērtību ar taustiņu "UP" (Augšup) vai "DOWN" (Lejup). Pēc aptuveni 4 sekundēm rādījums tiek nomainīts ar pašreizējās vērtības rādījumu.

3.4. Automātiskā temperatūras iestatījuma izslēgšana (AUTO OFF funkcija)

Ilgstoši turot nospiestu ipašo taustiņu (8) (apmēram 3 sekundes), parādās mirgojošs "AUTO OFF" laiks un pēc tā automātiski izslēdzas temperatūra. Nospiežot taustiņus "UP" (Augšup) vai "DOWN" (Lejup) (4) (6), izslēgšanas laiku ar 5 minūšu intervālu var iestatīt no 5 līdz 600 minūtēm. Iestatot laiku, kas mazāks par 5 minūtēm, automātiskā temperatūras izslēgšana atslēdzas un rādītājā (3) parādās uzraksts "OFF".

Papildu aktivējot funkciju Standby, temperatūru var pazemināt līdz 65 °C (150 °F). Rādītājā (3) parādās uzraksts "Stb".

3.5. Lietošana ar seriālo saskarni (RS232)

Lietojot kopā ar karstā gaisa iekārta WHA 3000P/WH A 3000V, sildelements WHP 1000 tiek vadīts caur seriālo saskarni RS232 (10).

Turklāt sildelements tiek izmantots tikai elektronisku detaļu uzslidei elektroniskā un automātiskā režīmā ar trīspakāpju temperatūras un laika profilu.

Strādājot automātiskajā režīmā (LED Remote (1) kvēlo), nav iespējams sildelementu tieši iestatīt. Temperatūru iestata ar karstā gaisa iekārtu WHA 3000P / WHA 3000V.

Sildelements darbojas tikai programmēto darbību ietvaros. Rādītājā (3) parādās uzraksts "OFF".

Papildu aktivizējot funkciju Standby, temperatūru var pazemināt līdz 65 °C (150 °F). Rādītājā (3) parādās uzraksts "Stb".

3.6. Gatavība darbam (STANDBY funkcija)

Stāvoklī, kad iekārta norāda gatavību darbam (standby), temperatūra pazeminās līdz 50 °C (120 °F), ja paredzēta temperatūras pārslēgšana (ar OFF, AUTO OFF, RS232).

Gatavība darbam (standby) tiek aktivizēta ar "Power On Routine".

Pirms tam ierīci jāatslēdz ar tīkla slēdzi (5).

Nospiediet īpašo taustiņu (8) un ieslēdziet ierīci. Turiet taustiņu piespiestu, līdz displejā (3) parādās - 1 -. Atlaižot īpašo taustiņu, iestatījums tiek saglabāts. Funkcija Standby ir ieslēgta.

Izslēdzot jāveic identiskas darbības. Rādītājā (3) parādās - 0 - (rūpnīcas iestatījums).

4. Darbs ar ārējo sensoru

Temperatūras regulēšanas sensora vērtību (iestatīto vērtību) iespējams uztvert ar ārējā sensoru. Pieslēdzot ārējo sensoru, uz displeja vēlamās temperatūras rādījumu vietā parādās patiesā vērtība, ko uzrāda un kontrolē ārējais sensors.

Ārējais sensors ir izolēts K veida termoelements, kas tiek iemontēts pieslēguma blokā (9). Signāllampīņa (2) rādītājā (3) deg.

Norādījums:

Nevainojamas darbības pamatnoteikums ir precīzs sensora kontakts ar darbības vietu vai detaļu. Strādājot ar ārējo sensoru, iestatītā temperatūras vērtība (vēlamā vērtība) jāiestata atbilstoši mērījumu vietai.

5. Kļūdas rādījumi displejā (3)

- - - Nav atrasts temperatūras sensors
E10 Pārsniegta maksimālā pieļaujamā korpusa temperatūra

6. Citas strāvas ieslēgšanas taustiņa iespējas

°C/°F pārslēgšana

Pirms tam ierīce jāizslēdz ar tīkla slēdzi (5). Nospiediet taustiņu DOWN (Lejup) (6) un ieslēdziet ierīci. Turiet taustiņu nospiestu, līdz rādītājā (3) parādās "°F". Atlaižot taustiņu "DOWN" (Lejup), iestatīšana tiek pārtraukta. Pārslēdzot uz "°C", jāveic tādas pašas darbības.

Atiestatīšana uz rūpnīcas iestatījumiem (FSE)

Pirms tam ierīce jāatslēdz ar tīkla slēdzi (5). Vienlaicīgi jānospiež taustiņi "UP" (Augšup) (4) + "DOWN" (Lejup) (6) + "īpašais taustiņš (8) un jāieslēdz ierīce. Turiet nospiešus taustiņus (4, 6, 8), līdz rādītājā (3) redzams uzraksts "FSE". Atlaižot taustiņus (4, 6, 8), iestatīšana tiek pārtraukta.

7. Piederumi

Ārējais sensors, K veida (0,5 mm)	5 31 190 99
Saskarnes vads	5 31 191 99
WBH2 plates turētājs	5 33 167 99
WBHS plates turētājs ar statīvu	5 33 165 99
WHA 3000P karstā gaisa iekārta	5 33 346 99
WHA 3000V karstā gaisa iekārta	5 33 366 99

8. Piegādes komplekts

Sildelements WHP 1000
 Strāvas vads
 Lietošanas pamācība
 Drošības norādes

Savienojumu shēmu skatiet 47. lappusē
 Eksploataācijas attēlu skatiet 48. lappusē

Saglabātas tiesības veikt tehniskās izmaiņas!

Papildinātā lietošanas pamācība atrodas tīmekļa vietnē www.weller-tools.com.

Ние Ви благодарим за оказаното ни с покупката помощ на Нагревателната плоча WHP 1000 . При производството се прилагат най-строги изисквания към качеството, за да се осигури една безупречна функция на уреда.

1. Внимание!

Преди започване на работа с уреда прочетете внимателно това ръководство за работа. При неспазване на правилата за безопасност има опасност за Вашето здраве и живот.

За друго използване, различно от описаното в ръководството за работа, а също така и при своеволно изменение на уреда, производителят не поема отговорност.

Нагревателната плоча WHP 1000 отговаря на ЕС Декларация за съответствие според основните изисквания за безопасност на Директивите 2004/108/EC, 2006/95/EC и 2011/65/EU (RoHS).

2. Описание

Нагревателната плоча WHP 1000 има 4 нагревателни патрони от по 250 W и дава на потребителя разнообразни възможности при предварително нагряване на електронните компоненти. Цифровата регулираща електроника осигурява една прецизна температурна характеристика и поддържа различни специални функции, като например автоматично изключване "AUTO OFF" или температурата за Standby. Индикацията на зададената и действителната стойност е цифрова. С един опционален външен сензор температурата може да се регулира по определени измервателни точки.

Един интегриран интерфейс RS232 позволява едно външно задействане на станцията за горещ въздух Weller WHA 3000P / WHA 3000V. При това нагревателната плоча WHP 1000 е интегриране в един 3 степенен температурен времеви профил.

Технически данни

размери:	254 x 280 x 70 mm
(Д x Ш x В):	10 x 11 x 2,75 inch
Нагревателна плоча:	150 x 220 mm
	6 x 8,7 inch
Мрежово напрежение:	230 V (120 V); 50 Хц (60 Хц)
Мощност:	1000 W
Температурен диапазон:	50°C – 300°C (150°F – 570°F)
Клас на защита:	1

3. Започване на работа

Отстранете всички термочувствителни и запалителни предмети, които са близо до нагревателната плоча.

Проверете дали нагревателната плоча е изключена. Внимавайте за правилно мрежово напрежение. Включете уреда в мрежата (11). Включете уреда с мрежовия прекъсвач (5). При включване на уреда се прави автотест.

При който работят всички елементи за индикация (3). След това за кратко време се показват зададената температура (зададена стойност) и температурната версия (°C / °F). След това се включва индикацията автоматично се превключва на индикация на действителната стойност. В индикацията (7) свети червената точка. Тази точка служи за оптичен контрол на регулирането. Постоянно светене означава, че системата загрява. Мигане сигнализира за достигане на работна температура. При първо нагряване цветът на нагряваната повърхност може да се промени.

3.1. Настройка на температурата

По принцип цифровата индикация (3) показва действителната стойност на температурата. Със натискане на бутон "UP" или "DOWN"-(4) (6) цифровата индикация (3) се превключва на моментната зададена стойност. Сега зададената стойност (мигаща индикация) може да бъде променена с натискане на интервали или с постоянно натискане на бутон "UP" или "DOWN"(4) (6) в съответната посока. С постоянно натискане на бутон зададената стойност се променя с бързо прелистване. Прибл. 2 сек. след отпускане цифровата индикация (3) автоматично отново се превключва на действителната стойност.

3.2. Ръчно изключване на температурата (OFF)

Изключването на температурата става с едновременно натискане на бутон "UP" и "DOWN". В индикацията (3) се появява "OFF". При допълнително активирана функция Standby температурата спада до 65°C (150°F). В индикацията (3) се появява "Stb".

3.3. Настройка на температура за Offset

Реалната температура на нагревателната плоча може да се напасва с въвеждане на една температура за Offset от ± 40 °C (± 72 °F).

1. Натиснете специалния бутон (8). На дисплея (3) се появява 000
2. Настройте температурната стойност за Auto-OFFSET с бутон "UP" или "DOWN". След прибл. 4 сек. индикация отново се сменя на индикация за действителната стойност.

3.4. Автоматично изключване на температурата (функция AUTO OFF)

С постоянно натискане (прибл. 3 сек.) на специалния бутон (8) "AUTO OFF" времето се показва мигащо, след което температурата автоматично се изключва. С нат-

искане на бутона "UP" или "DOWN" (4) (6) времето за изключване може да се регулира на интервали от 5 мин в диапазон от 5 – 600 мин. При настройка по-малка от 5 мин автоматично се задейства изключването на температурата и в индикацията (3) се появява "OFF".

При допълнително активирана функция Standby температурата спада до 65°C (150°F). В индикацията (3) се появява "Stb".

3.5. Работа с последователен интерфейс (RS232)

При съвместна работа със станция за горещ въздух WHA 3000P / WHA 3000V нагревателната плоча WHP 1000 се управлява от последователния интерфейс RS232 (10). При това нагревателната плоча се използва като долно нагряване за електронните компоненти и в автоматичен режим на работа е интегрирана в един 3 степенен температурен времеви профил. При работи в автоматичен режим (свети LED Remote (1)) няма възможност за въвеждане непосредствено за нагревателната плоча. Регулирането на температурата става със станцията за горещ въздух WHA 3000P / WHA 3000V.

Извън на програмния процес нагревателната плоча е изключена. В индикацията (3) се появява "OFF".

При допълнително активирана функция Standby Температурата спада до 65°C (150°F). В индикацията (3) се появява "Stb".

3.6. Режим на готовност за работа (функция STANDBY)

В режим на готовност за работа (standby) температурата спада до 50°C (120°F), когато става изключване на температурата (OFF, AUTO OFF, RS232).

Режим на готовност за работа (standby) се активира с една "Power On Routine".

За тази цел първо изключете уреда с мрежовия прекъсвач (5).

Натиснете специалния бутон (8) и включете уреда. Дръжте бутона натиснат докато в индикацията (3) се появи – 1 – . При отпускане на специалния бутон настройката се запазва. Функцията Standby е включена. Изключването става по същия начин. В индикацията (3) се появява – 0 – (заводска настройка).

4. Работа с външен сензор

Има възможност за регистриране на сензорната стойност (регулируемата величина) за регулиране на температурата с един външен сензор. При контактиране на един външен сензора на дисплея вместо температурата на нагревателя се показва и се регулира актуалната действителна стойност на външния сензор.

Външният сензор, един изолиран термоелемент тип K, се включват към съединителната бухса (9). В индикацията (3) свети LED (2).

Указание:

Основната предпоставка за едно безпогрешно приложение е правилното контактиране на сензора върху конструктивната група, респ. конструктивния детайл. При работа с външен сензор температурата (зададената стойност) трябва да бъде напасвана в измервателната точка.

5. Индикация на грешки на дисплея (3)

- - - Няма разпознат температурен сензор
- E10 Максималната температура на корпуса е прехвърлена

6. Допълнителни Power On Routinen

Превключване °C / °F

За тази цел първо изключете уреда с мрежовия прекъсвач (5). Натиснете бутона "DOWN" (6) и включете уреда. Дръжте бутона натиснат докато в индикацията (3) се появи °F. При отпускане на бутона "DOWN" настройката се запазва. По същия начин става пренастройване на "°C".

Възстановяване на заводската настройка (FSE)

За тази цел първо изключете уреда с мрежовия прекъсвач (5). Дръжте едновременно натиснати бутона "UP" (4) + "DOWN" (6) + специалния бутон (8) и включете уреда. Дръжте натиснати бутоните (4, 6, 8), докато в индикацията (3) се появи "FSE". При отпускане бутона (4, 6, 8) настройката се запазва.

7. Принадлежности

Външен сензор тип K (0,5мм)	5 31 190 99
Интерфейсен кабел	5 31 191 99
WBH2 Държач на платката	5 33 167 99
WBHS Държач на платката със статив	5 33 165 99
WHA 3000P Станция за горещ въздух	5 33 346 99
WHA 3000V Станция за горещ въздух	5 33 366 99

8. Обем на доставката

Нагревателна плоча WHP 1000

Мрежов кабел

ръководство за работа

Инструкции за безопасна работа

Съединителната схема виж страница 47

Чертеж Explo виж страница 48.

Правото за правене на технически изменения остава запазено!

Актуализираните ръководства за работа Вие ще намерите на адрес www.weller-tools.com.

Vă mulțumim pentru încrederea acordată prin achiziționarea plăcii de încălzire WHP 1000. La fabricare au fost respectate cele mai stricte exigențe de calitate, care asigură o funcționare impecabilă a aparatului.



1. Atenție!

Vă rugăm ca, înainte de punerea în funcțiune a aparatului, să citiți cu atenție acest manual de exploatare. În caz de nerespectare a prescripțiilor privind măsurile de siguranță, apare pericol pentru integritatea corporală și pentru viață.

Pentru alte utilizări care diferă de cele descrise în manualul de exploatare, precum și pentru modificări abuzive, producătorul nu își asumă răspunderea.

Placa de încălzire WHP 1000 corespunde declarației de conformitate CE, conform cerințelor fundamentale de securitate din directivele 2004/108/CE 2006/95/CE și 2011/65/EU (RoHS).

2. Descriere

Placa de încălzire WHP 1000 este echipată cu 4 cartușe de încălzire, fiecare de 250 W, și oferă utilizatorului posibilități multiple la preîncălzirea subsansamburilor electronice. Un sistem digital de control al setărilor asigură un comportament precis al temperaturii și sprijină diverse funcții speciale cum ar fi deconectarea automată "AUTO OFF" sau temperatura de standby. Valoarea nominală și valoarea efectivă vor fi afișate digital. Temperatura poate fi controlată în puncte de măsurare definite, prin intermediul unui senzor extern opțional.

O interfață integrată RS232 permite o comandă externă prin intermediul stației de aer cald Weller WHA 3000P / WHA 3000V. La aceasta, placa de încălzire WHP 1000 este integrată ca încălzire inferioară într-un profil temperatură-timp cu 3 trepte.

Date tehnice

Dimensiuni:	254 x 280 x 70 mm
(l x L x h)	10 x 11 x 2,75 inch
Placa de încălzire:	150 x 220 mm
	6 x 8,7 inch
Tensiunea de rețea:	230 V (120 V); 50 Hz (60 Hz)
Putere:	1000 W
Domeniul de temperatură:	50°C - 300°C (150°F - 570°F)
Clasa de protecție:	1

3. Punerea în funcțiune

Îndepărtați toate obiectele sensibile la temperatură și inflamabile din apropierea plăcii de încălzire. Asigurați-vă că placa de încălzire este în stare deconectată.

Acordați atenție unei tensiuni de rețea corecte.

Conectați aparatul la rețea (11). Porniți aparatul de la comu-

tatorul de rețea (5). La pornirea aparatului va fi efectuat un autotest la care toate elementele indicatoare (3) sunt în funcțiune. Ulterior se va afișa pentru scurt timp temperatura setată (valoarea nominală) și versiunea pentru temperatură (°C / °F). Apoi afișajul comută automat pe afișarea valorii efective. Se aprinde punctul roșu pe afișaj (7). Acest punct servește drept control optic al setării. Starea de aprins constant semnifică faptul că sistemul se încălzește. Aprinderea intermitentă semnalizează atingerea temperaturii de lucru. La prima încălzire, culoarea suprafeței încălzite se poate modifica.

3.1. Setarea temperaturii

În principiu, afișajul digital (3) indică valoarea efectivă a temperaturii. Prin acționarea tastei "UP" sau "DOWN" (4) (6), afișajul digital (3) comută pe valoarea nominală setată în momentul respectiv. Valoarea nominală setată (afișare cu aprindere intermitentă) poate fi modificată în direcția corespunzătoare prin atingere scurtă, repetată sau apăsarea continuă a tastei "UP" sau "DOWN" (4) (6). În cazul în care tasta este apăsată continuu, valoarea nominală se modifică în derulare rapidă. La cca. 2 sec. după eliberarea tastei, afișajul digital (3) comută automat înapoi pe valoarea efectivă.

3.2. Deconectarea manuală a temperaturii (OFF)

Prin apăsarea simultană a tastelor "UP" și "DOWN" se realizează deconectarea temperaturii.

Pe afișajul (3) apare "OFF".

În cazul în care este activată suplimentar funcția standby, temperatura va fi scăzută până la 65°C (150°F). Pe afișajul (3) apare "Stb".

3.3. Setarea abaterii de temperatură

Prin introducerea unei abateri de temperatură, temperatura reală a plăcii de încălzire poate fi ajustată cu $\pm 40^\circ\text{C}$ ($\pm 72^\circ\text{F}$).

1. Apăsați tasta specială (8). Pe display (3) apare 000

2. Setati valoarea Auto-OFFSET a temperaturii cu tasta "UP" sau "DOWN". După cca. 4 sec, afișajul comută din nou la indicarea valorii efective.

3.4. Deconectarea automată a temperaturii (funcția AUTO OFF)

Prin apăsarea continuă (cca. 3 sec.) a tastei speciale (8), timpul de "AUTO OFF" va fi afișat cu aprindere intermitentă, după care se realizează automat deconectarea temperaturii. Prin acționarea tastei "UP" sau "DOWN" (4) (6), timpul de deconectare poate fi setat în pași de 5 min în domeniul 5 - 600 min. În cazul setării sub 5 min, deconectarea automată a temperaturii se decuplează și pe afișajul (3) apare "OFF".

În cazul în care este activată suplimentar funcția standby, temperatura va fi scăzută până la 65°C (150°F).

Pe afișajul (3) apare "Stb".

3.5. Funcționarea cu interfața serială (RS232)

În cazul funcționării în comun cu stația de aer cald WHA 3000P / WHA 3000V, placa de încălzire WHP 1000 va fi comandată prin intermediul interfeței seriale RS232 (10). În acest proces, placa de încălzire va fi utilizată ca încălzire inferioară pentru subsansambluri electronice și în regimul automat va fi integrată într-un profil temperatură-timp cu 3 trepte. În timpul lucrului în regim automat (LED-ul Remote (1) este aprins) nu mai sunt posibile variante de introducere direct la placa de încălzire. Setarea temperaturii se realizează prin intermediul stației de aer cald WHA 3000P / WHA 3000V.

În afara secvențelor de program, placa de încălzire este deconectată. Pe afișajul (3) apare "OFF".

În cazul în care este activată suplimentar funcția standby, temperatura va fi scăzută până la 65°C (150°F). Pe afișajul (3) apare "Stb".

3.6. Modul stare de așteptare (funcția STANDBY)

În modul stare de așteptare (standby), temperatura va fi scăzută la 50°C (120°F) dacă are loc o deconectare a temperaturii (prin OFF, AUTO OFF, RS232).

Modul stare de așteptare (standby) va fi activat printr-o "secvență fixă Power On".

În acest scop, aparatul va fi mai întâi deconectat de la comutatorul de rețea (5).

Apăsăți tasta specială (8) și conectați aparatul. Mențineți apăsată tasta până când pe afișajul (3) apare - 1 -. La eliberarea tastei speciale, setarea va fi salvată. Funcția standby este conectată.

Pentru deconectare se aplică aceeași procedură. Pe afișajul (3) apare - 0 - (setare din fabrică).

4. Funcționare cu senzor extern

Există posibilitatea ca valoarea de senzor (mărimea de control) pentru controlul temperaturii să fie înregistrată prin intermediul unui senzor extern. În cazul în care a fost conectat un senzor extern, pe display, în locul temperaturii radiatorului de căldură, este afișată și controlată valoarea efectivă curentă a senzorului extern.

Senzorul extern, un termocuplu izolat de tip K, va fi introdus în mufa de conectare (9). LED-ul (2) de pe afișajul (3) se aprinde.

Indicație:

Condiția de bază necesară pentru o utilizare fără erori este conectarea corectă a senzorului pe subsansamblu, respectiv piesa componentă. În timpul lucrului cu senzorul extern, este necesară adaptarea setării temperaturii (valoarea nominală) la punctul de măsurare.

5. Afișarea erorilor pe display-ul (3)

- - - Nu a fost detectat niciun senzor de temperatură

E10 A fost depășită temperatura maximă a carcasei

6. Alte secvențe fixe Power On

Comutare °C / °F

În acest scop, aparatul va fi mai întâi deconectat de la comutatorul de rețea (5). Apăsăți tasta "DOWN" (6) și conectați aparatul. Mențineți apăsată tasta până când pe afișajul (3) apare "°F". La eliberarea tastei "DOWN", setarea va fi salvată. Aceeași procedură la comutarea pe "°C".

Resetarea la setările din fabrică (FSE)

În acest scop, aparatul va fi mai întâi deconectat de la comutatorul de rețea (5). Apăsăți simultan tastele "UP" (4) + "DOWN" (6) + tasta specială (8) și conectați aparatul. Mențineți apăsată tastele (4, 6, 8) până când pe afișajul (3) apare "FSE". La eliberarea tastelor (4, 6, 8), setarea va fi salvată.

7. Accesorii

Senzor extern tip K (0,5mm)	5 31 190 99
Cablu interfață	5 31 191 99
Suport placă electronică WBH2	5 33 167 99
Suport placă electronică cu stativ WBHS	5 33 165 99
Stație de aer cald WHA 3000P	5 33 346 99
Stație de aer cald WHA 3000V	5 33 366 99

8. Volumul de livrare

Placă de încălzire WHP 1000

Cablu de rețea

Manual de exploatare

Indicații de securitate

Schema electrică vezi pagina 47

Desen descompus al ansamblului vezi pagina 48

Ne rezervăm dreptul asupra modificărilor tehnice!

Manualul de exploatare actualizat îl găsiți pe www.weller-tools.com.

Zahvaljujemo na povjerenju koje ste nam ukazali kupnjom stanice za Grijaača ploča WHP 1000. Kod proizvodnje su za temelj postavljani najstrožiji kriteriji za kakvoću koji osiguravaju besprijekornu funkciju uređaja.

1. Pažnja!

Prije puštanja uređaja u pogon pažljivo pročitajte upute za rukovanje i priložena sigurnosna upozorenja. U slučaju nepoštivanja sigurnosnih propisa prijeti opasnost za zdravlje i život.

Proizvođač ne preuzima odgovornost za drugovrsnu namjenu koja odstupa od one u uputama za rukovanje, kao i u slučaju poduzimanja samovoljnih modifikacija.

Grijaača ploča WHP 1000 tvrtke Weller udovoljava zahtjevima izjave o sukladnosti, sukladno temeljnim sigurnosnim kriterijima direktiva 2004/108/EZ, 2006/95/EZ i 2011/65/EU (RoHS).

2. Opis

Grijaača ploča WHP 1000 opremljena je 4 grijaačim patronama po 250 W i korisniku pruža raznovrsne mogućnosti prilikom zagrijavanja elektroničkih sklopova. Digitalna regulacijska elektronika omogućuje preciznu regulaciju temperature i podržava različite posebne funkcije, kao što su automatsko isključivanje „AUTO OFF“ ili temperatura pripravnosti (Standby). Zadane i stvarne vrijednosti prikazuju se digitalno. Putem neobaveznog vanjskog senzora, temperatura se može regulirati na određenim mjernim mjestima.

Integrirano sučelje RS232 omogućuje vanjsko upravljanje putem stanice na vrući zrak Weller WHA 3000P/WH A 3000V. Pritom se grijaača ploča WHP 1000 integrira u trostupanjski vremenski profil temperature kao donji grijaač.

Tehnički podaci

Dimenzije:	254 x 280 x 70 mm
(Š x D x V)	10 x 11 x 2,75 inča
Grijaača ploča:	150 x 220 mm
	6 x 8,7 inča
Mrežni napon:	230 V (120 V); 50 Hz (60 Hz)
Snaga:	1000 W
Temperaturno područje:	50°C – 300°C (150°F – 570°F)
Klasa zaštite:	1

3. Puštanje u pogon

Uklonite sve zapaljive i temperaturno osjetljive predmete u blizini grijaače ploče. Provjerite nalazi li se grijaača ploča u isključenom stanju. Pazite na ispravan mrežni napon. Uređaj spojite s mrežom (11). Uključite mrežnu sklopku (5) na uređ-

aju. Pri uključivanju uređaja, obaviti će se samotest tijekom kojeg se uključuju svi prikazni elementi (3). Nakon toga se nakratko prikazuju namještena temperatura (zadana vrijednost) i verzija temperature (°C/°F). Zatim se zaslon automatski preklapa na prikaz stvarne vrijednosti. Na zaslonu (7) svijetli crvena točka. Ova točka služi za optičku kontrolu upravljanja. Trajno svjetlo znači da se sustav zagrijava. Treperenje diode signalizira postizanje radne temperature. Kod prvog grijanja može doći do promjene boje grijane površine.

3.1. Namještanje temperature

U pravilu, digitalni zaslon (3) prikazuje stvarnu vrijednost temperature. Pritiskom na tipku „UP“ ili „DOWN“ (4) (6), digitalni zaslon (3) mijenja se u prikaz trenutno namještena zadane vrijednosti. Namještena zadana vrijednost (treptavi prikaz) može se promijeniti u odgovarajućem smjeru dodirivanjem ili trajnim pritiskom na tipke „UP“ ili „DOWN“ (4) (6). Ako je tipka stalno pritisnuta, zadana vrijednost brže će se mijenjati. Otprilike 2 sek. nakon puštanja tipke, digitalni zaslon (3) automatski se ponovno mijenja na prikaz stvarne vrijednosti.

3.2. Ručno isključivanje temperature (OFF)

Isključivanje temperature aktivira se istodobnim pritiskom tipki „UP“ i „DOWN“.

Na zaslonu (3) se pojavljuje „OFF“.

Ako je dodatno aktivirana funkcija Standby, temperatura se snižava do 65°C (150°F). Na zaslonu (3) se pojavljuje „Stb“.

3.3. Namještanje temperaturnog pomaka

Relana temperatura grijaače ploče može se prilagoditi unosom temperaturnog pomaka za $\pm 40^{\circ}\text{C}$ ($\pm 72^{\circ}\text{F}$).

1. Pritisnite specijalnu tipku (8). Na zaslonu (3) se pojavljuje **000**

2. Namjestite vrijednost automatskog temperaturnog pomaka (Auto-OFFSET) tipkom „UP“, ili „DOWN“. Nakon oko 4 sek. prikaz se ponovno mijenja u prikaz stvarne vrijednosti.

3.4. Automatsko isključivanje temperature (funkcija AUTO OFF)

Stalnim pritiskom (oko 3 sek.) na specijalnu tipku (8) vrijeme „AUTO OFF“ prikazuje se treptavo nakon što automatski počne isključivanje temperature. Pritiskom na tipku „UP“ ili „DOWN“ (4) (6) vrijeme isključivanja može se namjestiti u pomacima od 5 min, u rasponu od 5 do 600 min. Ako je postavka manja od 5 minuta, isključiti će se automatsko isključivanje temperature i na zaslonu (3) će se pojaviti „OFF“.

Ako je dodatno aktivirana funkcija Standby, temperatura se snižava do 65°C (150°F). Na zaslonu (3) se pojavljuje „Stb“.

3.5. Rad sa serijskim sučeljem (RS232)

Pri zajedničkom radu sa stanicom na vrući zrak WHA 3000P/WHA 3000V, grijaćom pločom WHP 1000 upravlja se putem serijskog sučelja RS232 (10). Pritom se grijaća ploča koristi kao donji grijač za elektroničke sklopove, a u automatskom režimu rada integrira se u 3-stupanski vremenski profil temperature. Prilikom rada u automatskom režimu rada (dioda LED Remote (1) svijetli) ne postoji mogućnost unosa izravno na grijaćoj ploči. Postavke temperature namještaju se preko stanice na vrući zrak WHA 3000P/WHA 3000V.

Kada program nije u tijeku, grijaća ploča je isključena. Na zaslonu (3) se pojavljuje „OFF„.

Ako je dodatno aktivirana funkcija Standby, temperatura se snižava do 65°C (150°F). Na zaslonu (3) se pojavljuje „Stb„.

3.6. Režim pripravnosti (funkcija STANDBY)

U režimu pripravnosti (standby) temperatura se snižava na 50°C (120°F) kada je u tijeku isključivanje temperature (preko OFF, AUTO OFF, RS232).

Režim pripravnosti (standby) aktivira se preko "Power On Routine".

Za to se uređaj prvo isključuje na mrežnoj sklopki (5).

Pritisnite specijalnu tipku (8) i uključite uređaj. Tipku držite pritisnutu dok se na zaslonu (3) ne pojavi - 1 -. Nakon puštanja specijalne tipke, postavka je pohranjena. Uključena je funkcija Standby.

Postupak je isti za isključivanje. Na zaslonu (3) se pojavljuje „- 0 - (tvornička postavka).

4. Rad s vanjskim senzorom

Postoji mogućnost bilježenja vrijednosti senzora (regulacijske veličine) za regulaciju temperature putem vanjskog senzora. Ako je spojen vanjski senzor, na zaslonu se umjesto temperature električne grijalice prikazuje i regulira trenutačna stvarna vrijednost vanjskog senzora.

Vanjski senzor, izolirani toplinski element tipa K, utiče se u priključnu utičnicu (9). Na zaslonu (3) svijetli LED dioda (2).

Napomena:

Osnovna pretpostavka za primjenu bez pogrešaka jest ispravan spoj senzora sa sklopom odnosno komponentom. Pri radu sa vanjskim senzorom, postavka temperature (zadana vrijednost) mora se prilagoditi mjernom mjestu.

5. Prikaz pogrešaka na zaslonu (3)

- - - Temperaturni senzor nije pronađen
E10 Prekoračena maksimalna temperatura kućišta

6. Ostale rutine Power On

Preklapanje između °C/°F

Za to se uređaj prvo isključuje na mrežnoj sklopki (5). Pritisnite tipku "DOWN" (6) i uključite uređaj. Tipku držite pritisnutu dok se na zaslonu (3) ne pojavi "°F". Nakon puštanja tipke "DOWN", postavka je pohranjena. Postupaj je isti za prebacivanje na "°C".

Vraćanje na tvorničke postavke (FSE)

Za to se uređaj prvo isključuje na mrežnoj sklopki (5). Istodobno pritisnite tipke "UP" (4) + "DOWN" (6) + specijalnu tipku (8) i uključite uređaj. Tipke (4, 6, 8) držite pritisnute dok se na zaslonu (3) ne pojavi "FSE". Nakon puštanja tipki (4, 6, 8), postavka je pohranjena.

7. Pribor

Vanjski senzor, tip K (0,5 mm)	5 31 190 99
Kabel za sučelje	5 31 191 99
Nosač ploče WBH2	5 33 167 99
Nosač ploče sa stativom WBHS	5 33 165 99
WHA 3000P stanica na vrući zrak	5 33 346 99
WHA 3000V stanica na vrući zrak	5 33 366 99

8. Opseg isporuke

Grijaća ploča WHP 1000
Mrežni kabel
Upute za rukovanje
Sigurnosna upozorenja

Strujna shema, vidi stranicu 47.
Eksplozirani prikaz, vidi stranicu 48.

Prava na tehničke izmjene pridržana!

Ažurirane upute za rukovanje naći ćete na adresi www.weller-tools.com.

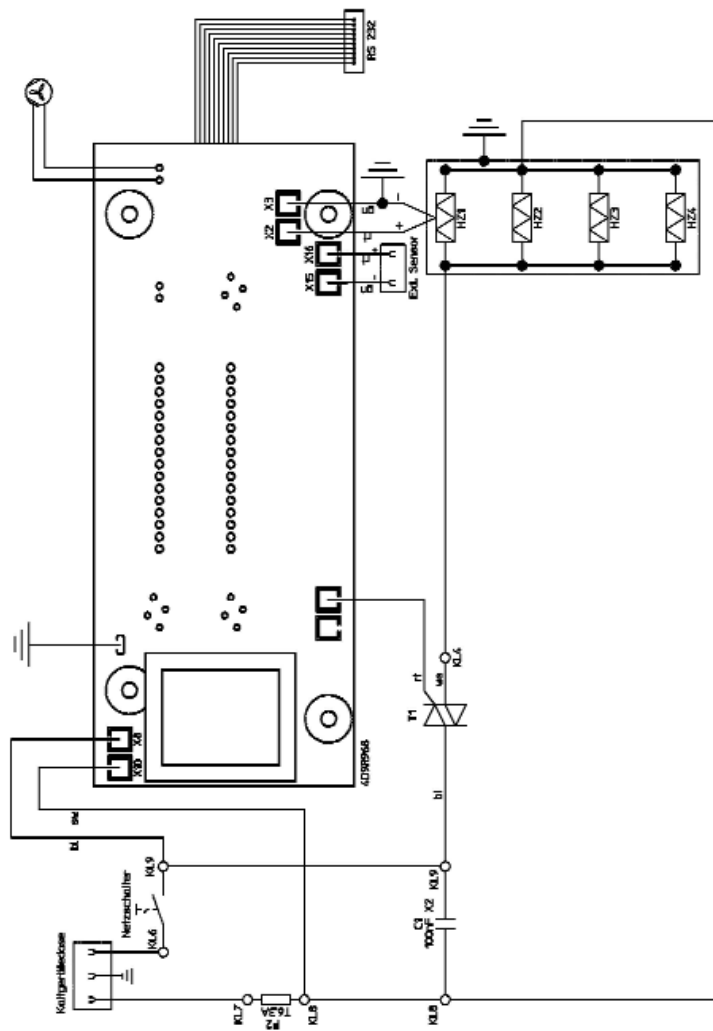

4D9R968

- 5 70 048 00 USA
- 5 70 073 00 DK
- 5 70 072 99 CH
- 5 70 070 99 GB
- 5 70 040 99 D und F

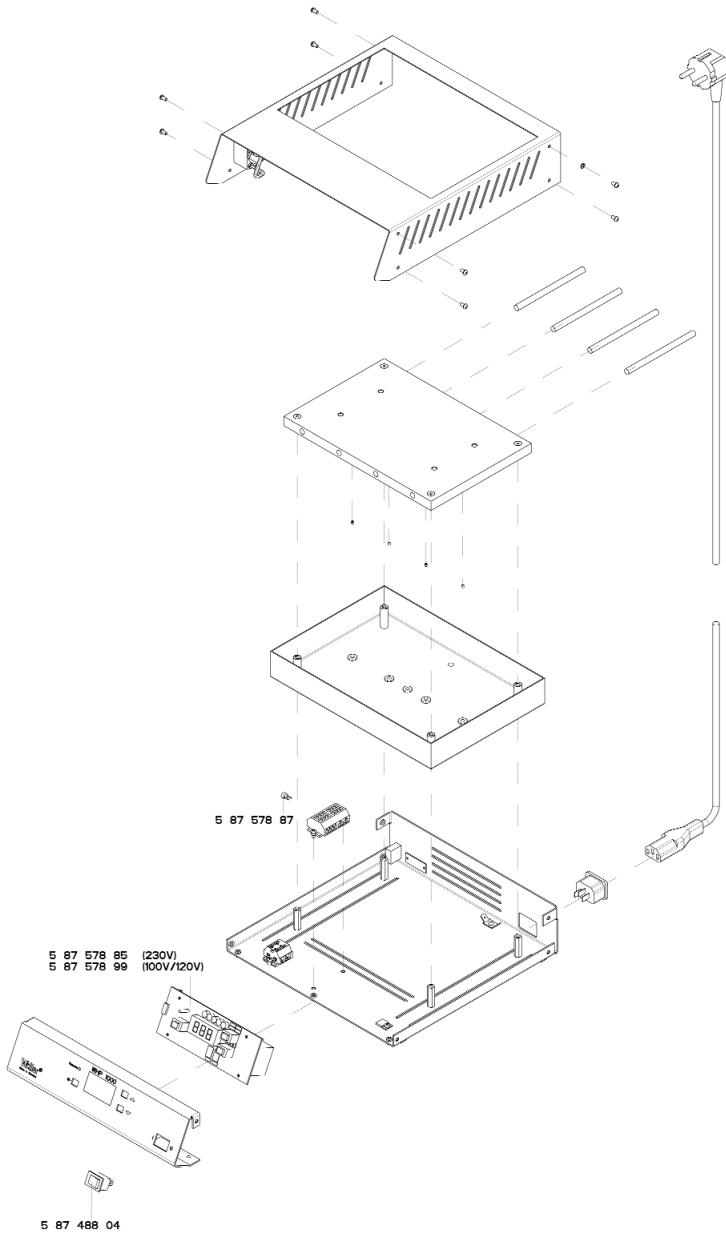

GERMANY**Weller Tools GmbH**

Carl-Benz-Str. 2
74354 Besigheim
Phone: +49 (0) 7143 580-0
Fax: +49 (0) 7143 580-108

GREAT BRITAIN**Apex Tool Group**

(UK Operations) Ltd
4th Floor Pennine House
Washington, Tyne & Wear
NE37 1LY
Phone: +44 (0) 191 419 7700
Fax: +44 (0) 191 417 9421

FRANCE**Apex Tool France S.N.C.**

25 av. Maurice Chevalier BP 46
77832 Ozoir-la-Ferrière, Cedex
Phone : +33 (0) 1.64.43.22.00
Fax : +33 (0) 1.64.43.21.62

ITALY**Apex Tool S.r.l.**

Viale Europa 80
20090 Cusago (MI)
Phone: +39 (02) 9033101
Fax: +39 (02) 90394231

SWITZERLAND**Apex Tool Switzerland Sàrl**

Crêt-St-Tombet 15
2022 Bevaix
Phone: +41 (0) 24 426 12 06
Fax: +41 (0) 24 425 09 77

INDIEN**Apex Power Tools India Pvt. Ltd.**

Regus business centre,
Level 2, Elegance, Room no. 214
Mathura Road, Jasola
New Delhi - 110025

AUSTRALIA**Apex Tools - Australia**

P.O. Box 366
519 Nurigong Street
Albury, N. S. W. 2640
Phone: +61 (2) 6058-0300
Fax: +61 (2) 6021-7403

CANADA**Apex Tools - Canada**

5925 McLaughlin Rd. Mississauga
Ontario
L5R 1B8
Phone: +1 (905) 501-4785
Fax: +1 (905) 387-2640

CHINA**Apex Tool Group**

A-8 Building, No. 38 Dongsheng Road
Heqing Industrial Park, Pudong
Shanghai 201201
Phone: +86 (21) 60 88 02 88
Fax: +86 (21) 60 88 02 89

U S A**Apex Tool Group, LLC**

14600 York Rd. Suite A
Sparks, MD 21152
Phone +1 (800) 688-8949
Fax: +1 (800) 234-0472

T005 57 172 06 / 12.2014
T005 57 172 04 / 10.2012

www.weller-tools.com

Weller®