

KURZANLEITUNG

DE



Lesen Sie das Kapitel mit den Sicherheitshinweisen in der Bedienungsanleitung, bevor Sie das Gerät einschalten.



Entfernen Sie alle Transportsicherungen, bevor Sie das Gerät einschalten.



Weitere Informationen finden Sie in der Bedienungsanleitung.

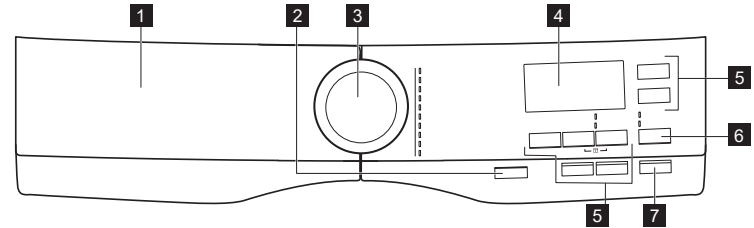

- 1 Waschmittelschublade
- 2 Drucktaste Ein/Aus
- 3 Programmwahlschalter
- 4 Display





- 5 Optionstaste
- 6 Taste Phase überspringen
- 7 Berührungstaste Start/Pause

DIE TASTE EIN/AUS

Die Funktion Ein/Aus schaltet das Gerät in folgenden Fällen automatisch aus, um den Stromverbrauch zu beenden:

- Vor Berührung der Taste Start/Pause, wenn das Gerät ung. 5 Minuten lang nicht benutzt wird. Alle Einstellungen werden gelöscht. Drücken Sie die Taste Ein/Aus, um das Gerät wieder einzuschalten.
- Fünf Minuten nach dem Ende des Programms. Ist das Gerät wieder eingeschaltet, zeigt das Display das Programmende an.

DIE WASCHMITTELSCHUBLADE

-  Fach für Vorwäsche, Einweichen oder Fleckentferner.
-  Fach für die Hauptwäsche.
-  Fach für flüssige Zusatzmittel.
- MAX** Maximaler Füllstand für flüssige Zusatzmittel.
-  Klappe für Waschpulver oder Flüssigwaschmittel.

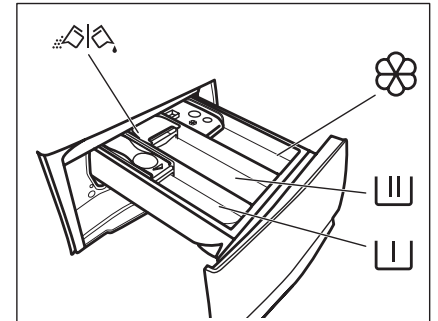

AEG

INTERAKTIVES DISPLAY

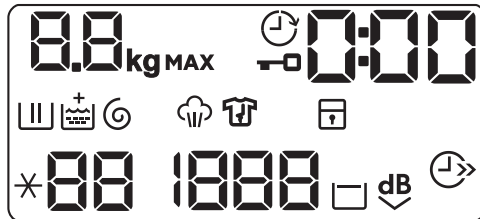



 Anzeige der max. Beladung.

 Anzeige Tür verriegelt

 Zeitvorwahlanzeige.

Im Zeitbereich kann Folgendes angezeigt werden:



 Programmlänge (e.g. 2:40), Verzögerungszeit (e.g. 30' or 2h), Programmende (), und Warncode (e.g. E20)

 Waschganganzeige. Blinkt während der Vorwäsche und der Hauptwäsche.

 Spülganganzeige. Blinkt während der Spülphase.

 Option Extra Spülen. Die Anzeige + erscheint über  wenn ein zusätzlicher Spülgang ausgewählt wurde.

 Schleuder- und Abpumpphasenanzeige. Blinkt während der Schleuder- und Abpumpphase.

 Kindersicherungsanzeige.  Dampfphasenanzeige

 Temperaturanzeige. Die Anzeige * erscheint bei Auswahl eines Kaltwaschgangs.

 Schleuderdrehzahlanzeige  Anzeige Extra Leise

 Spülstoppanzeige  Zeitsparanzeige

 Knitterschutzphasenanzeige

SOFT PLUS

Dank der Option Soft Plus wird der Weichspüler gleichmäßig in der Wäsche verteilt, sodass er die Fasern durchdringt und für perfekte Weichheit sorgt.

ALARMCODES

Das Display kann Alarmcodes anzeigen (siehe Tabelle „Fehlersuche“ in der Bedienungsanleitung):

E10: Der Wassereinfluss in das Gerät funktioniert nicht ordnungsgemäß.

E20: Das Gerät pumpt das Wasser nicht ab.

E40: Die Gerätetür steht offen oder ist nicht richtig geschlossen.

E40: Die Netzspannung ist unstabil. Warten Sie, bis die Netzspannung wieder konstant ist.

E91: Keine Kommunikation zwischen den elektronischen Bauteilen des Geräts. Schalten Sie das Gerät aus und wieder ein.

EF0: Das Überlaufschutzsystem ist eingeschaltet. Schalten Sie das Gerät aus und drehen Sie den Wasserhahn zu. Wenden Sie sich an einen autorisierten Kundendienst.

Schalten Sie das Gerät vor der Überprüfung aus.

EINSCHALTEN DES GERÄTS

1. Einschalten des Geräts
2. Lesen Sie die Sicherheitshinweise in der Bedienungsanleitung, bevor Sie das Gerät einschalten.
3. Vergewissern Sie sich vor der ersten Inbetriebnahme, dass alle Transportsicherungsschrauben entfernt wurden, Strom vorhanden und der Wasserhahn geöffnet ist.
4. Halten Sie die Taste Ein/Aus einige Sekunden gedrückt, um das Gerät ein- oder auszuschalten. Wird das Gerät eingeschaltet, ist eine Tonfolge zu hören.
5. Einstellen eines Programms

Berühren Sie die Programmtaste und stellen Sie das Programm ein:

6. Die Anzeigeleuchte der Taste Start/Pause blinkt langsam.
7. Ändern Sie ggf. die Temperatur und die Schleuderdrehzahl oder fügen Sie verfügbare Optionen hinzu. Die Anzeigeleuchte der gewählten Option leuchtet auf, sobald die Option eingeschaltet wird.



REINIGUNG UND PFLEGE

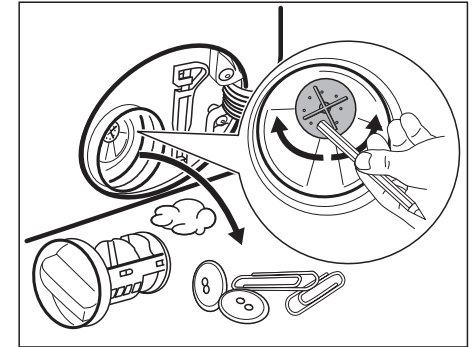

Reinigen Sie das Sieb des Geräts regelmäßig. Siehe Abschnitt „Reinigung und Pflege“ in der Bedienungsanleitung.



PROGRAMME

Programme	Temperaturbereich	Beladung
Waschprogramme		
Eco 40-60	40°C	Weiße und bunte Baumwolle. Normal verschmutzte Wäschestücke.
Baumwolle	95 °C - Kalt	Weiße und bunte Baumwollwäsche.
Pflegeleicht	60 °C - Kalt	Pflegeleichtes oder Mischgewebe. Normal verschmutzt.
MyMix 69min	60 °C - 30 °C	Baumwolle und pflegeleichte Wäschestücke. Dieses Programm sorgt für eine gute Waschleistung in einer kurzen Zeit
Feinwäsche	40 °C - Kalt	Feinwäsche, wie z. B. aus Acryl, Viskose, Polyester. Normal verschmutzt.
Wolle/Seide 	40 °C - Kalt	Waschmaschinenfeste Wolle, handwaschbare Wolle und Feinwäsche.
Dampf 		Baumwolle und Mischgewebe, bei denen Falten beseitigt werden sollen.
20 Min. - 3 kg	40 °C - 30 °C	Baumwolle und pflegeleichte Wäschestücke. Leicht verschmutzt oder einmal getragen.
Daunen	60 °C - Kalt	Eine einzelne Decke aus Synthetik, wattierte Kleidungsstücke, Daunen, Daunenjacken und ähnliche Wäschestücke.
Schleudern/Abpumpen		Alle Gewebearten, außer Wollwäsche und Feinwäsche.