

▶ EPE555220M
EPS55522CM

DE Benutzerinformation
Backofen

USER MANUAL



AEG

INHALTSVERZEICHNIS

1. SICHERHEITSHINWEISE.....	3
2. SICHERHEITSANWEISUNGEN.....	5
3. GERÄTEBESCHREIBUNG.....	8
4. BEDIENFELD.....	9
5. VOR DER ERSTEN INBETRIEBNAHME.....	10
6. TÄGLICHER GEBRAUCH.....	10
7. UHRFUNKTIONEN.....	13
8. VERWENDUNG DES ZUBEHÖRS.....	15
9. ZUSATZFUNKTIONEN.....	16
10. TIPPS UND HINWEISE.....	17
11. REINIGUNG UND PFLEGE.....	30
12. FEHLERSUCHE.....	34
13. ENERGIEEFFIZIENZ.....	37

FÜR PERFEKTE ERGEBNISSE

Danke, dass Sie sich für dieses AEG Produkt entschieden haben. Wir haben es geschaffen, damit Sie viele Jahre von seiner ausgezeichneten Leistung und den innovativen Technologien, die Ihnen das Leben erleichtern, profitieren können. Es ist mit Funktionen ausgestattet, die in gewöhnlichen Geräten nicht vorhanden sind. Nehmen Sie sich ein paar Minuten Zeit zum Lesen, um seine Vorzüge kennen zu lernen.

Besuchen Sie uns auf unserer Website, um:



Sich Anwendungshinweise, Prospekte, Fehlerbehebungs- und Service-Informationen zu holen:

www.aeg.com/webselfservice



Ihr Produkt für einen besseren Service zu registrieren:

www.registeraeg.com



Zubehör, Verbrauchsmaterial und Original-Ersatzteile für Ihr Gerät zu kaufen:

www.aeg.com/shop

REPARATUR- UND KUNDENDIENST

Bitte verwenden Sie ausschließlich Original-Ersatzteile für Ihre Produkte. Halten Sie folgende Angaben bereit, wenn Sie sich an den Kundendienst wenden: Modell, Produktnummer (PNC), Seriennummer. Diese Informationen finden Sie auf dem Typenschild.

 Warnungs-/Sicherheitshinweise

 Allgemeine Informationen und Empfehlungen

 Informationen zum Umweltschutz

Änderungen vorbehalten.

1. ⚠ SICHERHEITSHINWEISE

Lesen Sie vor der Montage und dem Gebrauch des Geräts zuerst die Gebrauchsanleitung. Bei Verletzungen oder Schäden infolge nicht ordnungsgemäßer Montage oder Verwendung des Geräts übernimmt der Hersteller keine Haftung. Bewahren Sie die Anleitung immer an einem sicheren und zugänglichen Ort zum späteren Nachschlagen auf.

1.1 Sicherheit von Kindern und schutzbedürftigen Personen

- Das Gerät kann von Kindern ab 8 Jahren und Personen mit eingeschränkten physischen, sensorischen oder geistigen Fähigkeiten oder mit mangelnder Erfahrung und/oder mangelndem Wissen nur dann verwendet werden, wenn sie durch eine für ihre Sicherheit zuständige Person beaufsichtigt werden oder in die sichere Verwendung des Geräts eingewiesen wurden und die mit dem Gerät verbundenen Gefahren verstanden haben.
- Kinder zwischen 3 und 8 Jahren und Personen mit schweren Behinderungen oder Mehrfachbehinderung müssen vom Gerät ferngehalten werden, wenn sie nicht ständig beaufsichtigt werden.
- Halten Sie Kinder unter 3 Jahren vom Gerät fern, wenn sie nicht ständig beaufsichtigt werden.
- Kinder dürfen nicht mit dem Gerät spielen.
- Halten Sie sämtliches Verpackungsmaterial von Kindern fern und entsorgen Sie es auf angemessene Weise.
- Halten Sie Kinder und Haustiere während des Betriebs oder der Abkühlphase vom Gerät fern. Berührbare Teile sind heiß.
- Falls Ihr Gerät mit einer Kindersicherung ausgestattet ist, empfehlen wir, diese einzuschalten.
- Kinder dürfen keine Reinigung und Wartung ohne Beaufsichtigung durchführen.

1.2 Allgemeine Sicherheit

- Die Montage des Geräts und der Austausch des Kabels muss von einer Fachkraft vorgenommen werden.
- Zur Vermeidung von möglichen Gefahren muss das Bedienfeld so an den Backofen angeschlossen werden, dass die Farben der Anschlüsse übereinstimmen.
- **WARNUNG:** Das Gerät und die zugänglichen Geräteteile werden während des Betriebs heiß. Seien Sie vorsichtig und berühren Sie niemals die Heizelemente.
- Verwenden Sie zum Anfassen des Zubehörs und der Töpfe wärmeisolierende Handschuhe.
- Ziehen Sie bitte vor jeder Wartungsmaßnahme den Netzstecker aus der Steckdose.
- Vergewissern Sie sich, dass das Gerät ausgeschaltet ist, bevor Sie die Lampe austauschen, um einen Stromschlag zu vermeiden.
- Reinigen Sie das Gerät nicht mit einem Dampfstrahlreiniger.
- Benutzen Sie keine scharfe Scheuermittel oder Metallschwämmchen zum Reinigen der Glastür; sie können die Glasfläche verkratzen und zum Zersplittern der Scheibe führen.
- Wenn das Netzkabel beschädigt ist, muss es vom Hersteller, seinem autorisierten Kundenservice oder einer gleichermaßen qualifizierten Person ausgetauscht werden, um Gefahren durch elektrischen Strom zu vermeiden.
- Vor der pyrolytischen Reinigung müssen verschüttete Flüssigkeiten entfernt werden. Nehmen Sie das gesamte Zubehör aus dem Ofen.
- Ziehen Sie die Einhängegitter erst vorne und dann hinten von der Seitenwand weg und nehmen Sie sie heraus. Führen Sie zum Einsetzen der Einhängegitter

die obigen Schritte in umgekehrter Reihenfolge durch.

- Gemäß den Verdrahtungsregeln muss bei Festverdrahtung eine Vorrichtung zur Trennung des Gerätes von der Spannungsversorgung vorhanden sein.

2. SICHERHEITSANWEISUNGEN

2.1 Montage



WARNUNG!

Die Montage des Geräts darf nur von einer qualifizierten Fachkraft durchgeführt werden.

- Entfernen Sie das Verpackungsmaterial.
- Montieren Sie ein beschädigtes Gerät nicht und benutzen Sie es nicht.
- Halten Sie sich an die mitgelieferte Montageanleitung.
- Seien Sie beim Umsetzen des Gerätes vorsichtig, da es sehr schwer ist. Tragen Sie stets Sicherheitshandschuhe und festes Schuhwerk.
- Ziehen Sie das Gerät nicht am Griff.
- Das Küchenmöbel und die Einbaunische müssen die passenden Abmessungen aufweisen.
- Die Mindestabstände zu anderen Geräten und Küchenmöbeln sind einzuhalten.
- Montieren Sie das Gerät an einem sicheren und geeigneten Ort, der den Montageanforderungen entspricht.
- Einige Teile des Geräts sind stromführend. Das Küchenmöbel muss auf allen Seiten mit dem Gerät abschließen, um einen Kontakt mit stromführenden Teilen zu vermeiden.
- Das Gerät ist mit einem elektrischen Kühlsystem ausgestattet. Es muss an die Stromversorgung angeschlossen werden.

2.2 Elektrischer Anschluss



WARNUNG!

Brand- und Stromschlaggefahr.

- Alle elektrischen Anschlüsse sind von einem geprüften Elektriker vorzunehmen.
- Das Gerät muss geerdet sein.
- Stellen Sie sicher, dass die Daten auf dem Typenschild mit den elektrischen Nennwerten der Netzspannung übereinstimmen.
- Schließen Sie das Gerät unbedingt an eine ordnungsgemäß installierte Schutzkontaktsteckdose an.
- Verwenden Sie keine Mehrfachsteckdosen oder Verlängerungskabel.
- Achten Sie darauf, Netzstecker und Netzkabel nicht zu beschädigen. Falls das Netzkabel des Geräts ersetzt werden muss, lassen Sie diese Arbeit durch unseren autorisierten Kundendienst durchführen.
- Achten Sie darauf, dass das Netzkabel die Gerätetür nicht berührt oder in ihre Nähe gelangt, insbesondere wenn die Tür heiß ist.
- Alle Teile, die gegen direktes Berühren schützen, sowie die isolierten Teile müssen so befestigt werden, dass sie nicht ohne Werkzeug entfernt werden können.
- Stecken Sie den Netzstecker erst nach Abschluss der Montage in die Steckdose. Stellen Sie sicher, dass der Netzstecker nach der Montage noch zugänglich ist.
- Falls die Steckdose lose ist, schließen Sie den Netzstecker nicht an.
- Ziehen Sie nicht am Netzkabel, wenn Sie das Gerät von der

Stromversorgung trennen möchten. Ziehen Sie stets am Netzstecker.

- Verwenden Sie nur geeignete Trenneinrichtungen: Überlastschalter, Sicherungen (Schraubsicherungen müssen aus dem Halter entfernt werden können), Fehlerstromschutzschalter und Schütze.
- Die elektrische Installation muss eine Trenneinrichtung aufweisen, mit der Sie das Gerät allpolig von der Stromversorgung trennen können. Die Trenneinrichtung muss mit einer Kontaktöffnungsweite von mindestens 3 mm ausgeführt sein.
- Das Gerät entspricht den EC-Richtlinien.

2.3 Verwendung



WARNUNG!

Verletzungs-, Verbrennungs-, Stromschlag- oder Explosionsgefahr.

- Dieses Gerät ist ausschließlich zur Verwendung im Haushalt bestimmt.
- Nehmen Sie keine technischen Änderungen am Gerät vor.
- Die Lüftungsöffnungen dürfen nicht abgedeckt werden.
- Lassen Sie das Gerät bei Betrieb nicht unbeaufsichtigt.
- Schalten Sie das Gerät nach jedem Gebrauch aus.
- Gehen Sie beim Öffnen der Tür vorsichtig vor, wenn das Gerät in Betrieb ist. Es kann heiße Luft austreten.
- Bedienen Sie das Gerät nicht mit feuchten oder nassen Händen oder wenn es mit Wasser in Kontakt gekommen ist.
- Üben Sie keinen Druck auf die geöffnete Gerätetür aus.
- Benutzen Sie das Gerät nicht als Arbeits- oder Abstellfläche.
- Öffnen Sie die Gerätetür vorsichtig. Wenn Sie Zutaten mit Alkohol verwenden, kann ein Alkohol-Luftgemisch entstehen.
- Achten Sie beim Öffnen der Tür darauf, dass keine Funken oder

offenen Flammen in das Gerät gelangen.

- Laden Sie keine entflammaren Produkte oder Gegenstände, die mit entflammaren Produkten benetzt sind, in das Gerät und stellen Sie solche nicht in die Nähe oder auf das Gerät.



WARNUNG!

Risiko von Schäden am Gerät.

- Um Beschädigungen und Verfärbungen der Emailbeschichtung zu vermeiden:
 - Stellen Sie feuerfestes Geschirr oder andere Gegenstände nicht direkt auf den Boden des Geräts.
 - Legen Sie keine Alufolie direkt auf den Boden des Garraums.
 - Füllen Sie kein Wasser in das heiße Gerät.
 - Lassen Sie nach Abschluss des Garvorgangs kein feuchtes Geschirr oder feuchte Speisen im Gerät stehen.
 - Gehen Sie beim Herausnehmen oder Einsetzen des Zubehörs sorgfältig vor.
- Verfärbungen der Email- oder Edelstahlbeschichtung haben keine Auswirkung auf die Leistung des Geräts.
- Verwenden Sie für feuchte Kuchen das tiefe Blech. Fruchtsäfte können bleibende Flecken verursachen.
- Dieses Gerät ist nur zum Kochen bestimmt. Jeder andere Gebrauch ist als bestimmungsfremd anzusehen, zum Beispiel das Beheizen eines Raums.
- Die Backofentür muss beim Betrieb geschlossen sein.

2.4 Reinigung und Pflege



WARNUNG!

Verletzungs-, Brandgefahr sowie Risiko von Schäden am Gerät.

- Schalten Sie das Gerät immer aus und ziehen Sie den Netzstecker aus der Steckdose, bevor Reinigungsarbeiten durchgeführt werden.

- Vergewissern Sie sich, dass das Gerät abgekühlt ist. Es besteht die Gefahr, dass die Glasscheiben brechen.
- Ersetzen Sie die Türglasscheiben umgehend, wenn sie beschädigt sind. Wenden Sie sich an den autorisierten Kundendienst.
- Gehen Sie beim Aushängen der Tür vorsichtig vor. Die Tür ist schwer!
- Reinigen Sie das Gerät regelmäßig, um eine Verschlechterung des Oberflächenmaterials zu verhindern.
- Reinigen Sie das Gerät mit einem weichen, feuchten Tuch. Verwenden Sie ausschließlich Neutralreiniger. Benutzen Sie keine Scheuermittel, scheuernde Reinigungsschwämmchen, Lösungsmittel oder Metallgegenstände.
- Falls Sie ein Backofenspray verwenden, befolgen Sie die Anweisungen auf der Verpackung.
- Reinigen Sie die katalytische Emailbeschichtung (falls vorhanden) nicht mit Reinigungsmitteln.
- Die pyrolytische Reinigung erfolgt bei sehr hoher Temperatur und kann Dämpfe von Lebensmittelrückständen und Gerätematerialien freisetzen. Beachten Sie unbedingt Folgendes:
 - Sorgen Sie während und nach der Pyrolyse für eine gute Belüftung.
 - Sorgen Sie während und nach dem ersten Gebrauch mit der Höchsttemperatur für eine gute Belüftung.
- Einige Vögel und Reptilien können im Gegensatz zu den Menschen sehr empfindlich auf die während des Reinigungsvorgangs freigesetzten Dämpfe von Pyrolyse-Backöfen reagieren.
 - Bringen Sie Tiere (besonders Vögel) für die Zeit während und nach der Pyrolyse und nach der ersten Anwendung der Höchsttemperatur in einen gut belüfteten Bereich.
- Kleine Tiere reagieren auch während des laufenden Reinigungsprogramms empfindlich auf die lokalen Temperaturschwankungen in der Nähe von Pyrolyse-Backöfen.
- Antihaftbeschichtungen auf Töpfen, Pfannen, Blechen und Kochutensilien usw. können durch die hohen Temperaturen während der pyrolytischen Reinigung beschädigt werden und geringfügige Mengen an gesundheitsschädlichen Dämpfen freisetzen.
- Die von den Pyrolyse-Backöfen/Speiseresten freigesetzten Dämpfe sind ungefährlich für Menschen, einschließlich Kinder und Personen mit Gesundheitsbeschwerden.

2.5 Pyrolysereinigung



WARNUNG!

Im Pyrolyse-Modus besteht Verletzungs- und Brandgefahr und es können chemische Emissionen (Dämpfe) austreten.

- Entfernen Sie vor der pyrolytischen Selbstreinigung und vor der Erstinbetriebnahme Folgendes aus dem Ofeninnenraum:
 - Alle größeren Lebensmittelrückstände, Öl- und Fettablagerungen.
 - Alle zum Gerät dazugehörigen herausnehmbaren Teile (Bleche, Einhängegitter) sowie Töpfe, Pfannen, Bleche und Utensilien mit Antihaftbeschichtung usw.
- Lesen Sie die Anleitung zur Pyrolyse sorgfältig durch.
- Halten Sie Kinder während der Pyrolyse vom Gerät fern. Das Gerät wird sehr heiß, und aus den vorderen Kühlöffnungen tritt heiße Luft aus.

2.6 Innenbeleuchtung



WARNUNG!

Stromschlaggefahr.

- Die Leuchtmittel oder die Halogenlampe in diesem Gerät sind nur für Haushaltsgeräte geeignet. Benutzen Sie diese nicht für die Raumbeleuchtung.
- Trennen Sie das Gerät von der Stromversorgung, bevor Sie die Lampe austauschen.

- Verwenden Sie dazu eine Lampe mit der gleichen Leistung .

2.7 Service

- Wenden Sie sich zur Reparatur des Geräts an einen autorisierten Kundendienst.
- Verwenden Sie ausschließlich Originalersatzteile.

2.8 Entsorgung



WARNUNG!
Verletzungs- und
Erstickungsgefahr.

- Trennen Sie das Gerät von der Stromversorgung.
- Schneiden Sie das Netzkabel in der Nähe des Geräts ab, und entsorgen Sie es.
- Entfernen Sie das Türschloss, um zu verhindern, dass sich Kinder oder Haustiere im Gerät einschließen.

3. GERÄTEBESCHREIBUNG

3.1 Allgemeine Übersicht

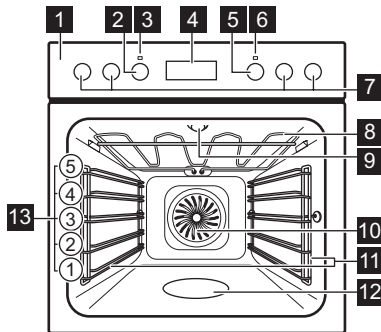

- 1 Bedienfeld
- 2 Einstellknopf für die Ofenfunktionen
- 3 Betriebskontrolllampe/-symbol
- 4 Display
- 5 Einstellknopf (für die Temperatur)
- 6 Temperaturanzeige/-symbol
- 7 Kochzonen-Einstellknöpfe
- 8 Heizelement
- 9 Backofenbeleuchtung
- 10 Ventilator
- 11 Einhängegitter, herausnehmbar
- 12 Garraumvertiefung
- 13 Einschubebenen

3.2 Zubehör

Kombirost

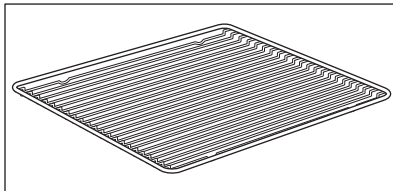

Für Kochgeschirr, Kuchenformen, Braten

Backblech

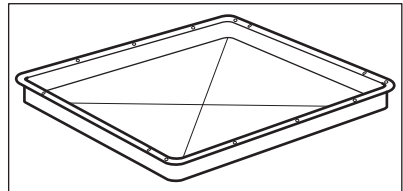

Für Kuchen und Plätzchen.

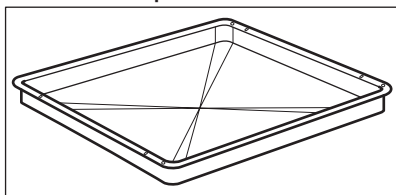
Brat- und Fettpfanne

Zum Backen und Braten oder zum Auffangen von austretendem Fett.

4. BEDIENFELD**4.1 Kochzonen-Einstellknöpfe**

Das Kochfeld kann mit den Kochzonen-Einstellknöpfen bedient werden.

- i** Lesen Sie bitte die Sicherheitshinweise in der Gebrauchsanleitung für das Kochfeld sorgfältig durch.

4.2 Kochstufen

Knopfstellung	Funktion
0	Stellung Aus
	Warmhaltestufe
1 - 9	Kochstufen

1. Drehen Sie den Einstellknopf auf die gewünschte Kochstufe.
2. Zum Beenden des Kochvorgangs muss der Einstellknopf in die Stellung Aus gedreht werden.

4.3 Ankochautomatik

- i** Nur wenn das Kochfeld mit einer Ankochautomatik ausgestattet ist.

4.5 Tasten

Sensorfeld/Taste	Funktion	Beschreibung
	KURZZEIT-WECKER	Einstellen des KURZZEIT-WECKERS. Länger als 3 Sekunden gedrückt halten, um die Backofenbeleuchtung ein- oder auszuschalten.
	UHR	Einstellen einer Uhrfunktion.

Mit der Ankochautomatik wird die Kochzone eine Zeit lang mit voller Leistung aufgeheizt.

1. Drehen Sie den Kochzonen-Einstellknopf so weit wie möglich im Uhrzeigersinn (über die höchste Kochstufe hinweg).
2. Stellen Sie gleich danach die gewünschte Kochstufe ein.
3. Zum Ausschalten der Funktion muss der Einstellknopf in die Stellung „Aus“ gedreht werden.

4.4 Verwenden der Zweikreis-Kochzone (falls vorhanden)

- i** Drehen Sie den Knopf im Uhrzeigersinn, um die Zweikreis-Kochzone einzuschalten. Drehen Sie ihn jedoch nicht über die Endposition hinaus.

1. Drehen Sie den Knopf im Uhrzeigersinn auf die Stellung 9.
2. Drehen Sie den Knopf langsam, bis er hörbar einrastet. Jetzt sind beide Kochzonen eingeschaltet.
3. Zum Einstellen der gewünschten Kochstufe siehe „Kochstufen“.

Sensorfeld/Taste	Funktion	Beschreibung
°C	TEMPERATUR	Anzeige der Backofentemperatur oder der Temperatur des KT Sensors (falls vorhanden). Nur verwenden, wenn eine Garfunktion in Betrieb ist.

4.6 Display

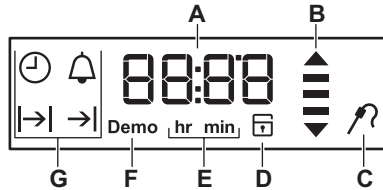

- A. Timer/Temperatur/
- B. Aufheiz- und Restwärmeanzeige
- C. KT Sensor (nur ausgewählte Modelle)
- D. Türverriegelung (nur ausgewählte Modelle)
- E. Stunden/Minuten
- F. Demo-Betrieb (nur ausgewählte Modelle)
- G. Uhrfunktionen

5. VOR DER ERSTEN INBETRIEBNAHME



WARNUNG!
Siehe Kapitel
Sicherheitshinweise.



Einstellen der Tageszeit
siehe Kapitel
„Uhrfunktionen“.



Siehe Kapitel „Reinigung
und Pflege“.

Reinigen Sie den Backofen und die
Zubehöerteile vor der ersten
Inbetriebnahme.
Setzen Sie das Zubehör und die
herausnehmbaren Einhängegitter wieder
in ihrer ursprünglichen Position ein.

5.1 Erste Reinigung

Nehmen Sie die Zubehöerteile und die
herausnehmbaren Einhängegitter aus
dem Backofen.

6. TÄGLICHER GEBRAUCH









WARNUNG!
Siehe Kapitel
Sicherheitshinweise.

6.1 Versenkbare Knöpfe





Drücken Sie zum Benutzen des Geräts
den Knopf. Der Knopf kommt dann
heraus.

6.2 Ofenfunktionen

Ofenfunktion	Anwendung
 Stellung Aus	Der Backofen ist ausge- schaltet.
 Schnellaufhei- zung	Diese Funktion verkürzt die Aufheizzeit.

Ofenfunktion	Anwendung
 Heißluft	Zum Backen auf bis zu 3 Einschubebenen gleichzeitig und zum Dörren. Stellen Sie eine 20 - 40 °C niedrigere Temperatur als bei Konventionelle Heizfunktion ein.
 Pizzastufe	Zum Backen von Pizza. Für ein intensives Überbacken und einen knusprigen Boden.
 Konventionel- le Heizfunktion (Ober-/Unter- hitze)	Zum Backen und Braten auf einer Ebene.
 Auftauen	Zum Auftauen von Lebensmitteln (Gemüse und Obst). Die Auftauzeit hängt ab von der Menge und Größe der Tiefkühlgerichte.

Ofenfunktion	Anwendung
 Feuchte Heiß- luft	Diese Funktion ist entwickelt worden, um während des Garvorgangs Energie zu sparen. Die Kochanleitungen finden Sie im Kapitel "Hinweise und Tipps", Feuchte Heißluft. Die Backofentür sollte während des Garvorgangs geschlossen bleiben, damit die Funktion nicht unterbrochen wird. So wird gewährleistet, dass der Backofen mit der höchsten Energieeffizienz arbeitet. Wenn Sie diese Funktion nutzen, kann die Temperatur im Garraum von der eingestellten Temperatur abweichen. Die Restwärme wird verwendet. Die Heizleistung kann reduziert werden. Die allgemeinen Energiesparempfehlungen finden Sie im Kapitel „Energieeffizienz“, unter Energiesparen. Diese Funktion wurde verwendet, um die Energieeffizienzklasse gemäß EN 60350-1 zu erfüllen. Wenn Sie diese Funktion verwenden, schaltet sich die Backofenbeleuchtung automatisch nach 30 Sekunden aus.

Ofenfunktion	Anwendung
 Heißluft /Heißluft mit Dampf	<p>Zum Backen auf bis zu 3 Einschubebenen gleichzeitig und zum Dörren. Stellen Sie eine 20 - 40 °C niedrigere Temperatur als bei Konventionelle Heizfunktion ein.</p> <p>Zum Hinzufügen von Feuchtigkeit beim Garen. Für die richtige Farbe und eine knusprige Kruste beim Backen. Für saftigere Speisen beim Aufwärmen.</p>
 Grillstufe	<p>Zum Grillen von flachen Lebensmitteln und zum Toasten von Brot.</p>
 Heißluftgrillen	<p>Zum Braten größerer Fleischstücke oder von Geflügel mit Knochen auf einer Einschubebene. Zum Gratinieren und Überbacken.</p>
 Pyrolyse	<p>Einschalten der pyrolytischen Selbstreinigung des Backofens. Mit dieser Funktion werden Verschmutzungen im Backofen verbrannt.</p>

 Die Lampe wird bei einigen Ofenfunktionen und einer Temperatur unter 60 °C automatisch ausgeschaltet.

6.3 Einstellen einer Ofenfunktion

1. Drehen Sie den Backofen-Einstellknopf auf eine Ofenfunktion.
2. Drehen Sie den Wahlknopf, um die Temperatur.

Die Lampe leuchtet, während der Ofen in Betrieb ist.

3. Drehen Sie die Knöpfe in die Aus-Position, um den Backofen auszuschalten.

6.4 Einstellen der Funktion: Heißluft mit Dampf

Mit Hilfe dieser Funktion lässt sich die Feuchtigkeit während des Garvorgangs verbessern.



WARNUNG!

Verbrennungsgefahr sowie Risiko von Schäden am Gerät.

Wasserdampf kann Verbrennungen verursachen:

- Öffnen Sie nicht die Backofentür, wenn die Funktion in Betrieb ist.
- Öffnen Sie die Backofentür vorsichtig nach dem Programmende.



Siehe Kapitel „Tipps und Hinweise“.

1. Füllen Sie die Garraumvertiefung mit Leitungswasser.

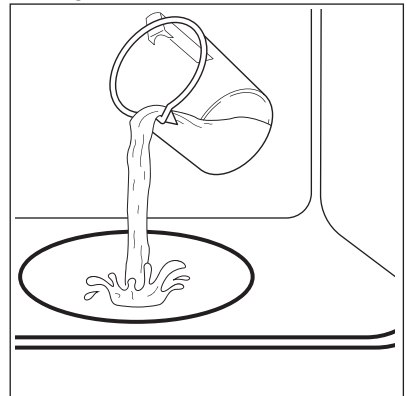

Die maximale Kapazität der Garraumvertiefung beträgt 250 ml. Füllen Sie die Garraumvertiefung nur bei kaltem Backofen mit Wasser.



VORSICHT!

Füllen Sie die Garraumvertiefung nicht wieder auf, während der Garvorgang läuft oder der Backofen heiß ist.

2. Stellen Sie die Speisen in den Backofen und schließen Sie die Backofentür.
3. Stellen Sie folgende Funktion ein: 



4. Drehen Sie den Bedienknopf zur Auswahl einer Temperatur.
5. Drücken Sie zum Ausschalten des Backofens und drehen Sie die Knöpfe in die Position Aus.
6. Entfernen Sie das Wasser aus der Garraumvertiefung.

**WARNUNG!**

Stellen Sie sicher, dass der Backofen abgekühlt ist, bevor Sie das restliche Wasser aus der Garraumvertiefung entfernen.

6.5 Schnellaufheizung

Die Schnellaufheizung verkürzt die Aufheizzeit.



Geben Sie kein Gargut in den Backofen, wenn die Schnellaufheizung eingeschaltet ist.





1. Drehen Sie den Backofen-Einstellknopf, um die Schnellaufheizung einzuschalten.
 2. Drehen Sie den Temperaturwahlknopf auf die gewünschte Temperatur.
- Sobald der Backofen die eingestellte Temperatur erreicht hat, ertönt das akustische Signal.
3. Stellen Sie eine Ofenfunktion ein.

6.6 Aufheiz-Anzeige

Wenn eine Ofenfunktion eingeschaltet ist, leuchten die Balken  im Display nacheinander auf, solange die Temperatur steigt und sie erlöschen, wenn sie sinkt.

7. UHRFUNKTIONEN

7.1 Tabelle der Uhrfunktionen

Uhrfunktion	Anwendung
 TAGESZEIT	Anzeigen oder Ändern der Tageszeit. Sie können die Tageszeit nur ändern, wenn der Backofen ausgeschaltet ist.
 DAUER	Einstellen der Einschalt-dauer für den Backofen. Verwenden Sie die Funktion nur, wenn eine Ofenfunktion eingeschaltet ist.
 ENDE	Zum Einstellen, wann sich der Backofen ausschaltet. Verwenden Sie die Funktion nur, wenn eine Ofenfunktion eingeschaltet ist.
 ZEITVOR- WAHL	Kombinieren der Funktionen DAUER und ENDE.

Uhrfunktion	Anwendung
 KURZZEIT- WECKER	Zum Einstellen einer Countdown-Zeit. Diese Funktion wirkt sich nicht auf den Betrieb des Backofens aus. Sie können den KURZZEIT-WECKER jederzeit einstellen, auch wenn der Ofen ausgeschaltet ist.



7.2 Einstellen und Ändernder Uhrzeit

Warten Sie nach dem ersten Anschluss an die Stromversorgung, bis das Display **hr** und „12:00“ anzeigt. „12“ blinkt.





1. Drehen Sie den Knopf für die Temperatur zur Einstellung der Stunden.
2. Drücken Sie  zur Bestätigung und stellen Sie die Minuten ein.

Im Display wird **min** und die eingestellte Stunde angezeigt. "00" blinkt.

3. Drehen Sie den Knopf für die Temperatur zur Einstellung der Stunden.
4. Bestätigen Sie mit  oder warten Sie 5 Sekunden, bis die eingestellte Tageszeit automatisch gespeichert wird.

Das Display zeigt die neue Zeit an. Um die Tageszeit zu ändern, drücken Sie  wiederholt, bis die Uhrzeitanzeige  im Display blinkt.

7.3 Einstellen der Funktion DAUER



1. Stellen Sie eine Backofenfunktion ein.
2. Drücken Sie  wiederholt, bis  anfängt zu blinken.
3. Drehen Sie den Knopf für die Temperatur zur Einstellung der Minuten und drücken Sie  zur Bestätigung. Drehen Sie den Knopf für die Temperatur zur Einstellung der Stunden und drücken Sie  zur Bestätigung.

Nach Ablauf der eingestellten Zeit für die Dauer ertönt 2 Minuten lang ein

Signalton.  und die eingestellte Zeit blinken im Display. Der Backofen schaltet sich automatisch ab.

4. Schalten Sie den Signalton durch Drücken einer beliebigen Taste oder Öffnen der Backofentür aus.
5. Drehen Sie den Knopf in die Position Aus.

7.4 Einstellung der Funktion ENDE





1. Stellen Sie eine Backofenfunktion ein.
2. Drücken Sie  wiederholt, bis  anfängt zu blinken.
3. Drehen Sie den Knopf für die Temperatur zur Einstellung der Stunden und drücken Sie  zur Bestätigung. Drehen Sie den Knopf für die Temperatur zur Einstellung

der Minuten und drücken Sie  zur Bestätigung.



Zur eingestellten ENDE-Zeit ertönt 2 Minuten lang ein akustisches Signal.  und die eingestellte Zeit blinken im Display. Der Backofen schaltet sich automatisch ab.

4. Schalten Sie den Signalton durch Drücken einer beliebigen Taste oder Öffnen der Backofentür aus.
5. Drehen Sie den Knopf in die Position Aus.

7.5 Einstellen der ZEITVORWAHL-Funktion

1. Stellen Sie eine Backofenfunktion ein.
2. Drücken Sie  wiederholt, bis  anfängt zu blinken.
3. Drehen Sie den Knopf für die Temperatur zur Einstellung der Minuten für die DAUER und drücken Sie  zur Bestätigung. Drehen Sie den Knopf für die Temperatur zur Einstellung der Stunden für die DAUER und drücken Sie  zur Bestätigung.

Im Display blinkt .



4. Drehen Sie den Knopf für die Temperatur zur Einstellung der Stunden für die ENDE-Zeit und drücken Sie  zur Bestätigung. Drehen Sie den Knopf für die Temperatur zur Einstellung der Minuten für die ENDE-Zeit und drücken Sie  zur Bestätigung. Im Display werden  und die eingestellte Temperatur angezeigt.

Der Backofen schaltet sich später automatisch ein, gart für die eingestellte DAUER und stoppt um die eingestellte ENDE-Zeit.

- Zur eingestellten ENDE-Zeit ertönt 2 Minuten lang ein akustisches Signal.  und die eingestellte Zeit blinken im Display. Der Backofen schaltet sich ab.
5. Schalten Sie den Signalton durch Drücken einer beliebigen Taste oder Öffnen der Backofentür aus.
 6. Drehen Sie den Knopf in die Position Aus.

7.6 Einstellung des KURZZEIT-WECKERS

Der Kurzzeit-Wecker kann sowohl bei ein- als auch ausgeschaltetem Backofen verwendet werden.

1. Drücken Sie  **3sec** wiederholt, bis  und „00“ im Display blinken.
2. Drehen Sie den Knopf für die Temperatur, um die Sekunden und Minuten einzustellen.
Ist die eingestellte Zeit länger als 60 Minuten, blinkt **hr** im Display.
3. Stellen Sie die Stunden ein.
4. Der KURZZEIT-WECKER wird automatisch nach 5 Sekunden einschaltet.
Nach Ablauf von 90 % der eingestellten Zeit ertönt ein Signalton.
5. Nach Ablauf der eingestellten Zeit ertönt 2 Minuten lang ein Signalton.
"00:00" und  blinken im Display.
Drücken Sie eine beliebige Taste, um das Signal abzustellen.

8. VERWENDUNG DES ZUBEHÖRS



WARNUNG!
Siehe Kapitel
Sicherheitshinweise.

8.1 Einsetzen des Zubehörs

Kombirost:

Schieben Sie den Kombirost zwischen die Führungsschienen der Einhängegitter, .

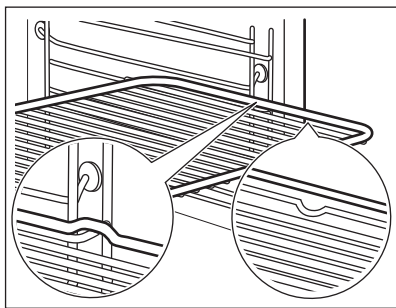

Backblech/ Brat- und Fettpfanne:

Schieben Sie das Backblech /Brat- und Fettpfanne zwischen die Führungsschienen der Einhängegitter.

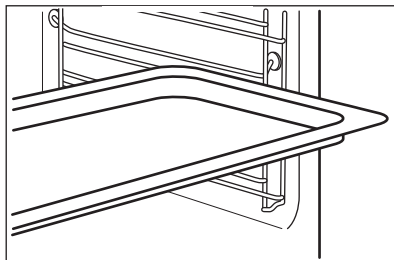

Kombirost und Backblech /Brat- und Fettpfanne zusammen:

Schieben Sie das Backblech /die Brat- und Fettpfanne zwischen die Führungsschienen der Einhängegitter und den Kombirost in die Führungsschienen darüber.

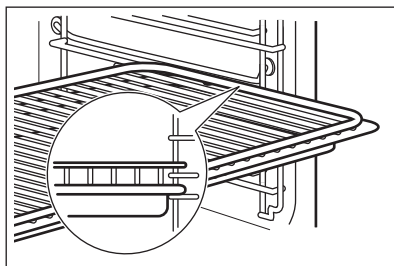





Die kleine Einkerbung auf der Oberseite erhöht die Sicherheit. Diese Einkerbungen dienen auch als Kippsicherung. Durch den umlaufend erhöhten Rand des Rosts ist das Kochgeschirr gegen Abrutschen vom Rost gesichert.

9. ZUSATZFUNKTIONEN

9.1 Verwendung der Kindersicherung

Wenn die Kindersicherung eingeschaltet ist, kann der Ofen nicht versehentlich bedient werden.

1. Achten Sie darauf, dass sich der Backofen-Einstellknopf in der Position Aus befindet.
2. Halten Sie  und  gleichzeitig 2 Sekunden gedrückt.

Es ertönt ein Signalton. SAFE und  erscheinen im Display. Die Tür wird verriegelt.





Das Symbol  erscheint auch während der Pyrolyse auf dem Display.

Zum Ausschalten der Kindersicherung wiederholen Sie Schritt 2.

9.2 Verwendung der Funktionssperre

Die Tastensperre lässt sich nur bei eingeschaltetem Backofen einschalten.

Wenn die Tastensperre eingeschaltet ist, können die Temperatur- und Zeiteinstellung einer laufenden Ofenfunktion nicht versehentlich geändert werden.

1. Wählen Sie eine Ofenfunktion aus und nehmen Sie die gewünschten Einstellungen vor.
2. Halten Sie  und  gleichzeitig 2 Sekunden lang gedrückt.

Der Signalton ertönt. Loc erscheint 5 Sekunden lang im Display.



Loc erscheint auf dem Display, wenn Sie den Temperaturwahlknopf drehen oder eine Taste drücken, während die Tastensperre eingeschaltet ist.

Wenn Sie den Backofen-Einstellknopf drehen, wird der Backofen ausgeschaltet.

Wenn Sie den Backofen bei eingeschalteter Tastensperre ausschalten, wird die Tastensperre automatisch zur Kindersicherung. Siehe „Ausschalten der Kindersicherung“.



Wenn die pyrolytische Reinigungsfunktion eingeschaltet ist, ist die Tür verriegelt und im Display erscheint .

Zum Ausschalten der Tastensperre wiederholen Sie Schritt 2.

9.3 Restwärmeanzeige

Wenn Sie den Backofen ausschalten, zeigt das Display die Restwärmeanzeige

 an, wenn die Temperatur im Ofen höher als 40 °C ist. Wenn Sie den Backofen ausschalten, zeigt das Display die Restwärmeanzeige. Drehen Sie den Wahlknopf den Temperaturwahlknopf nach links oder rechts, um die Ofentemperatur zu überprüfen.

9.4 Abschaltautomatik

Der Backofen wird aus Sicherheitsgründen nach einiger Zeit

automatisch ausgeschaltet, wenn eine Backofenfunktion eingeschaltet ist und Sie die Backofentemperatur nicht ändern.

Temperatur (°C)	Abschaltzeit (Std.)
30 - 115	12.5
120 - 195	8.5
200 - 245	5.5
250 - Höchststufe	1.5

Drücken Sie nach der automatischen Abschaltung zum erneuten Einschalten des Backofens auf eine beliebige Taste.



Die Abschaltautomatik funktioniert nicht mit den Funktionen Backofenbeleuchtung, Dauer, Ende.

9.5 Kühlgebläse

Wenn der Backofen in Betrieb ist, wird das Kühlgebläse automatisch eingeschaltet, um die Ofenoberflächen zu kühlen. Nach dem Abschalten des Backofens kann das Kühlgebläse weiterlaufen, bis der Ofen abgekühlt ist.

10. TIPPS UND HINWEISE



WARNUNG!
Siehe Kapitel Sicherheitshinweise.



Die Temperaturen und Backzeiten in den Tabellen sind nur Richtwerte. Sie sind abhängig von den Rezepten, der Qualität und der Menge der verwendeten Zutaten.

10.1 Anwendungsbeispiele zum Kochen auf dem Kochfeld

Kochstufe	Anwendung	Dauer (Min.)	Hinweise
1	Warmhalten von bereits zubereiteten Speisen.	Nach Bedarf	Legen Sie einen Deckel auf das Kochgeschirr.
1 - 2	Für Hollandaisesauce, zum Schmelzen von Butter, Schokolade und Gelatine.	5 - 25	Zwischendurch umrühren.
1 - 2	Stocken von lockeren Omeletts und gebackenen Eiern.	10 - 40	Mit Deckel garen.
2 - 3	Köcheln von Reis und Milchgerichten, Erhitzen von Fertiggerichten.	25 - 50	Mindestens die doppelte Menge Flüssigkeit zum Reis geben. Milchgerichte nach der Hälfte der Zeit umrühren.
3 - 4	Dünsten von Gemüse, Fisch und Fleisch.	20 - 45	Einige Esslöffel Flüssigkeit hinzugeben.
4 - 5	Dünsten von Kartoffeln.	20 - 60	Max. ¼ l Wasser für 750 g Kartoffeln verwenden.

Kochstufe	Anwendung	Dauer (Min.)	Hinweise
4 - 5	Kochen größerer Speisemengen, Eintopfgerichte und Suppen.	60 - 150	Den Zutaten max. 3 l Flüssigkeit hinzufügen.
6 - 7	Schnitzel, Cordon bleu vom Kalb, Kotelett, Frikadellen, Bratwürste, Leber, Eier, Eierkuchen, Krapfen frittieren und Mehlschwitze zubereiten.	Nach Bedarf	Nach der Hälfte der Zeit wenden.
7 - 8	Braten von Röstli, Lendenstücken und Steaks.	5 - 15	Nach der Hälfte der Zeit wenden.
9	Aufkochen großer Mengen Wasser, Nudeln kochen, Anbraten von Fleisch (Gulasch, Schmorbraten) und Frittieren von Pommes frites.		

10.2 Garempfehlungen

Ihr Backofen backt oder brät unter Umständen anders als Ihr früherer Backofen. Die Tabelle unten enthält die standardmäßigen Temperatureinstellungen, die Gardauer und Einschubebene.

Finden Sie für ein spezielles Rezept keine konkreten Angaben, orientieren Sie sich an einem ähnlichem Rezept.

10.3 Innenseite der Tür

An der Innenseite der Tür finden Sie Folgendes:

- Die Nummerierung der Einschubebenen.
- Informationen über die Ofenfunktionen, Empfehlungen für Einschubebenen und Temperaturen für die Speisen.

10.4 Heißluft mit Dampf

Kuchen/Gebäck/Brote
Heizen Sie den leeren Backofen 5 Min. vor.

Verwenden Sie das Backblech.

Nutzen Sie die zweite Einschubebene.

150 ml Wasser verwenden.

Speise	Temperatur (°C)	Dauer (Min.)
Plätzchen, Scones, Croissants	150 - 180	10 - 20
Focaccia	200 - 210	10 - 20
Pizza	230	10 - 20
Brot/Brötchen	200	20 - 25
Brot	180	35 - 40
Pflaumenkuchen, Apfelkuchen, Zimtschnecken in einer Kuchenform gebacken	160 - 180	30 - 60

Tiefgefrorene Fertiggerichte
Heizen Sie den leeren Backofen 10 Min. vor.

Nutzen Sie die zweite Einschubebene.

200 ml Wasser verwenden.

Speise	Temperatur (°C)	Dauer (Min.)
Pizza	200 - 210	10 - 20
Croissants	170 - 180	15 - 25
Lasagne	180 - 200	35 - 50

Speisen aufwärmen
Nutzen Sie die zweite Einschubebene.

100 ml Wasser verwenden.

Stellen Sie die Temperatur auf 110 °C ein.

Speise	Dauer (Min.)
Brot/Brötchen	10 - 20
Brot	15 - 25
Focaccia	15 - 25
Fleisch	15 - 25
Nudelauflauf	15 - 25
Pizza	15 - 25
Reis	15 - 25

10.6 Backtipps

Backergebnis	Mögliche Ursache	Abhilfe
Die Unterseite des Kuchens ist zu hell.	Die Einschubebene ist nicht richtig.	Stellen Sie den Kuchen auf eine tiefere Einschubebene.

Speise	Dauer (Min.)
Gemüse	15 - 25

Braten
Backform aus Glas verwenden.

Nutzen Sie die zweite Einschubebene.
200 ml Wasser verwenden.

Speise	Temperatur (°C)	Dauer (Min.)
Roastbeef	200	50 - 60
Hähnchen	210	60 - 80
Schweinebraten	180	65 - 80

10.5 Backen

- Stellen Sie bei der ersten Zubereitung die niedrigere Temperatur ein.
- Sie können die Backzeit um 10 - 15 Minuten verlängern, wenn Kuchen auf mehreren Ebenen gebacken werden.
- Höhenunterschiede bei Kuchen und Gebäck können zu unterschiedlicher Bräunung führen. Im Fall einer unterschiedlichen Bräunung ist es nicht notwendig die Temperatur zu ändern. Die Unterschiede gleichen sich während des Backens aus.
- Die Backbleche im Ofen können sich beim Backen verformen. Nachdem die Backbleche abgekühlt sind, hebt sich die Verformung wieder auf.

Backergebnis	Mögliche Ursache	Abhilfe
Der Kuchen fällt zusammen (wird feucht, klumpig oder streifig).	Die Backofentemperatur ist zu hoch.	Stellen Sie beim nächsten Kuchen eine etwas niedrigere Backofentemperatur ein.
	Die Backzeit ist zu kurz.	Stellen Sie eine längere Backzeit ein. Die Backzeit lässt sich nicht durch eine höhere Temperatur verringern.
	Der Teig enthält zu viel Flüssigkeit.	Weniger Flüssigkeit verwenden. Beachten Sie die Rührzeiten, vor allem beim Einsatz von Küchenmaschinen.
Der Kuchen ist zu trocken.	Die Backofentemperatur ist zu niedrig.	Stellen Sie beim nächsten Kuchen eine höhere Backofentemperatur ein.
	Die Backzeit ist zu lang.	Stellen Sie beim nächsten Kuchen eine kürzere Backzeit ein.
Der Kuchen ist unregelmäßig gebräunt.	Die Backofentemperatur ist zu hoch und die Backzeit zu kurz.	Stellen Sie eine niedrigere Backofentemperatur und eine längere Backzeit ein.
	Der Teig ist ungleich verteilt.	Verteilen Sie den Teig gleichmäßig auf dem Backblech.
Der Kuchen ist nach der eingestellten Zeit nicht fertig gebacken.	Die Backofentemperatur ist zu niedrig.	Stellen Sie beim nächsten Kuchen eine etwas höhere Backofentemperatur ein.

10.7 Backen auf einer Einschubebene:

Backen in Formen

Speise	Funktion	Temperatur (°C)	Dauer (Min.)	Einschubebene
Gugelhupf/ Brioche	Heißluft	150 - 160	50 - 70	1
Sandkuchen/ Früchtekuchen	Heißluft	140 - 160	70 - 90	1
Tortenboden - Mürbeteig	Heißluft	170 - 180 ¹⁾	10 - 25	2
Tortenboden - Rührteig	Heißluft	150 - 170	20 - 25	2
Käsekuchen	Ober-/Unterhitze	170 - 190	60 - 90	1

¹⁾ Backofen vorheizen.

Kuchen/Gebäck/Brot auf Backblechen

Speise	Funktion	Temperatur (°C)	Dauer (Min.)	Einschubebene
Hefezopf/Hefekranz	Ober-/Unterhitze	170 - 190	30 - 40	3
Christstollen	Ober-/Unterhitze	160 - 180 ¹⁾	50 - 70	2
Brot (Roggenbrot): 1. Erster Teil des Backvorgangs. 2. Zweiter Teil des Backvorgangs.	Ober-/Unterhitze	1. 230 ¹⁾ 2. 160 - 180	1. 20 2. 30 - 60	1
Windbeutel/Eclairs	Ober-/Unterhitze	190 - 210 ¹⁾	20 - 35	3
Biskuitrolle	Ober-/Unterhitze	180 - 200 ¹⁾	10 - 20	3
Streuselkuchen (trocken)	Heißluft	150 - 160	20 - 40	3
Mandel-/Zuckerkuchen	Ober-/Unterhitze	190 - 210 ¹⁾	20 - 30	3
Obstkuchen (auf Hefeteig/Rührteig) ²⁾	Heißluft	150	35 - 55	3
Obstkuchen (auf Hefeteig/Rührteig) ²⁾	Ober-/Unterhitze	170	35 - 55	3
Obstkuchen auf Mürbeteig	Heißluft	160 - 170	40 - 80	3
Hefekuchen mit empfindlichen Belägen (z. B. Quark, Sahne, Pudding)	Ober-/Unterhitze	160 - 180 ¹⁾	40 - 80	3

¹⁾ Backofen vorheizen.

²⁾ Verwenden Sie ein tiefes Blech.

Plätzchen

Speise	Funktion	Temperatur (°C)	Dauer (Min.)	Einschubebene
Mürbeteig-Plätzchen	Heißluft	150 - 160	10 - 20	3
Rührteigplätzchen	Heißluft	150 - 160	15 - 20	3
Eiweißgebäck/Baiser	Heißluft	80 - 100	120 - 150	3
Makronen	Heißluft	100 - 120	30 - 50	3
Hefekleingeback	Heißluft	150 - 160	20 - 40	3

Speise	Funktion	Temperatur (°C)	Dauer (Min.)	Einschubebene
Blätterteiggebäck	Heißluft	170 - 180 ¹⁾	20 - 30	3
Brötchen	Heißluft	160 ¹⁾	10 - 25	3
Brötchen	Ober-/Unterhitze	190 - 210 ¹⁾	10 - 25	3

¹⁾ Backofen vorheizen.

10.8 Aufläufe und Überbackenes

Speise	Funktion	Temperatur (°C)	Dauer (Min.)	Einschubebene
Nudelaufguss	Ober-/Unterhitze	180 - 200	45 - 60	1
Lasagne	Ober-/Unterhitze	180 - 200	25 - 40	1
Gemüseaufguss ¹⁾	Heißluftgrillen	160 - 170	15 - 30	1
Überbackene Baguettes	Heißluft	160 - 170	15 - 30	1
Süße Aufläufe	Ober-/Unterhitze	180 - 200	40 - 60	1
Fischaufguss	Ober-/Unterhitze	180 - 200	30 - 60	1
Gefülltes Gemüse	Heißluft	160 - 170	30 - 60	1

¹⁾ Backofen vorheizen.

10.9 Feuchte Heißluft



Beachten Sie für beste Ergebnisse die unten in der Tabelle aufgeführten Empfehlungen.

Speise	Temperatur (°C)	Dauer (Min.)	Einschubebene
Nudel-Aufguss	200 - 220	45 - 55	3
Kartoffelgratin	180 - 200	70 - 85	3

Speise	Temperatur (°C)	Dauer (Min.)	Einschubebene
Moussaka	170 - 190	70 - 95	3
Lasagne, frisch	180 - 200	75 - 90	3
Cannelloni	180 - 200	70 - 85	3
Brot pudding	190 - 200	55 - 70	3
Milchreis	170 - 190	45 - 60	3
Apfelkuchen auf Rührteig (runde Kuchenform)	160 - 170	70 - 80	3
Weißbrot	190 - 200	55 - 70	3

10.10 Backen auf mehreren Ebenen

Verwenden Sie die Funktion:Heißluft.

Kuchen/Gebäck/Brot auf Backblechen

Speise	Temperatur (°C)	Dauer (Min.)	Einschubebene	
			2 Ebenen	3 Ebenen
Windbeutel/ Eclairs	160 - 180 ¹⁾	25 - 45	1 / 4	-
Streuselkuchen, trocken	150 - 160	30 - 45	1 / 4	-

¹⁾ Backofen vorheizen.

Plätzchen/Törtchen/Gebäck/Brötchen

Speise	Temperatur (°C)	Dauer (Min.)	Einschubebene	
			2 Ebenen	3 Ebenen
Mürbeteig- Plätzchen	150 - 160	20 - 40	1 / 4	1 / 3 / 5
Rührteigplätz- chen	160 - 170	25 - 40	1 / 4	-
Eiweißgebäck, Baiser	80 - 100	130 - 170	1 / 4	-
Makronen	100 - 120	40 - 80	1 / 4	-
Hefekleinge- bäck	160 - 170	30 - 60	1 / 4	-
Blätterteigge- bäck	170 - 180 ¹⁾	30 - 50	1 / 4	-

Speise	Temperatur (°C)	Dauer (Min.)	Einschubebene	
			2 Ebenen	3 Ebenen
Brötchen	180	20 - 30	1 / 4	-

1) Backofen vorheizen.

10.11 Pizzastufe

Speise	Temperatur (°C)	Dauer (Min.)	Einschubebene
Pizza (dünner Boden)	200 - 230 ¹⁾²⁾	15 - 20	2
Pizza (mit viel Belag)	180 - 200	20 - 30	2
Obsttörtchen	180 - 200	40 - 55	1
Spinatquiche	160 - 180	45 - 60	1
Quiche Lorraine	170 - 190	45 - 55	1
Schweizer Flan	170 - 190	45 - 55	1
Käsekuchen	140 - 160	60 - 90	1
Apfelkuchen, gedeckt	150 - 170	50 - 60	1
Gemüsekuchen	160 - 180	50 - 60	1
Ungesäuertes Brot	230 - 250 ¹⁾	10 - 20	2
Blätterteigquiche	160 - 180 ¹⁾	45 - 55	2
Flammkuchen (Pizza-ähnliches Gericht aus dem Elsass)	230 - 250 ¹⁾	12 - 20	2
Piroggen (Russische Version der Calzone)	180 - 200 ¹⁾	15 - 25	2

1) Backofen vorheizen.

2) Verwenden Sie ein tiefes Blech.

10.12 Braten

Benutzen Sie hitzebeständiges Geschirr.

Braten Sie große Bratenstücke auf dem Blech oder auf dem Kombirost über dem Blech.

Geben Sie etwas Wasser in das Blech, um das Einbrennen von austretendem Fleischsaft oder Fett zu vermeiden.

Fleisch mit einer Kruste kann im Bräter ohne Deckel gebraten werden.

Wenden Sie den Braten nach 1/2 - 2/3 der Bratzeit.

Für saftigeres Fleisch:

- Braten Sie magere Fleischsorten in einem Bräter mit Deckel oder in einem Bratbeutel.
- Braten Sie Fleisch und Fisch in großen Stücken (1 kg oder mehr).
- Übergießen Sie große Bratenstücke und Geflügel mit dem Bratensaft mehrmals während des Bratvorgangs.

10.13 Brat-Tabellen

Rind

Speise	Menge	Funktion	Temperatur (°C)	Dauer (Min.)	Einschubebene
Schmorbraten	1 - 1,5 kg	Ober-/Unterhitze	230	120 - 150	1
Roastbeef oder Filet: blutig	je cm Dicke	Heißluftgrillen	190 - 200 ¹⁾	5 - 6	1
Roastbeef oder Filet: rosa	je cm Dicke	Heißluftgrillen	180 - 190 ¹⁾	6 - 8	1
Roastbeef oder Filet: durch	je cm Dicke	Heißluftgrillen	170 - 180 ¹⁾	8 - 10	1

¹⁾ Backofen vorheizen.

Schweinefleisch

Speise	Menge (kg)	Funktion	Temperatur (°C)	Dauer (Min.)	Einschubebene
Schulter/Nacken/Schinkenstück	1 - 1.5	Heißluftgrillen	160 - 180	90 - 120	1
Kotelett/Rippchen	1 - 1.5	Heißluftgrillen	170 - 180	60 - 90	1
Hackbraten	0.75 - 1	Heißluftgrillen	160 - 170	50 - 60	1
Schweinshaxe (vorgekocht)	0.75 - 1	Heißluftgrillen	150 - 170	90 - 120	1

Kalb

Speise	Menge (kg)	Funktion	Temperatur (°C)	Dauer (Min.)	Einschubebene
Kalbsbraten	1	Heißluftgrillen	160 - 180	90 - 120	1
Kalbshaxe	1.5 - 2	Heißluftgrillen	160 - 180	120 - 150	1

Lamm

Speise	Menge (kg)	Funktion	Temperatur (°C)	Dauer (Min.)	Einschubebene
Lammkeule/Lammbraten	1 - 1.5	Heißluftgrillen	150 - 170	100 - 120	1

Speise	Menge (kg)	Funktion	Temperatur (°C)	Dauer (Min.)	Einschubebene
Lammrücken	1 - 1.5	Heißluftgrillen	160 - 180	40 - 60	1

Wild

Speise	Menge (kg)	Funktion	Temperatur (°C)	Dauer (Min.)	Einschubebene
Hasenrücken/-keule	bis 1	Ober-/Unterhitze	230 ¹⁾	30 - 40	1
Reh-/Hirschrücken	1.5 - 2	Ober-/Unterhitze	210 - 220	35 - 40	1
Reh-/Hirschkeule	1.5 - 2	Ober-/Unterhitze	180 - 200	60 - 90	1

¹⁾ Backofen vorheizen.

Geflügel

Speise	Menge (kg)	Funktion	Temperatur (°C)	Dauer (Min.)	Einschubebene
Geflügelteile	je 0,2 - 0,25	Heißluftgrillen	200 - 220	30 - 50	1
Halbes Hähnchen	je 0,4 - 0,5	Heißluftgrillen	190 - 210	35 - 50	1
Hähnchen, Poularde	1 - 1.5	Heißluftgrillen	190 - 210	50 - 70	1
Ente	1.5 - 2	Heißluftgrillen	180 - 200	80 - 100	1
Gans	3.5 - 5	Heißluftgrillen	160 - 180	120 - 180	1
Pute	2.5 - 3.5	Heißluftgrillen	160 - 180	120 - 150	1
Pute	4 - 6	Heißluftgrillen	140 - 160	150 - 240	1

Fisch, gedämpft

Speise	Menge (kg)	Funktion	Temperatur (°C)	Dauer (Min.)	Einschubebene
Fisch	1 - 1.5	Ober-/Unterhitze	210 - 220	40 - 60	1

10.14 Grillstufe

- Benutzen Sie den Grill immer mit der höchsten Temperatureinstellung.
- Schieben Sie den Rost gemäß den Empfehlungen in der Grilltabelle in die entsprechende Einschubebene.
- Schieben Sie zum Auffangen von Fett das Blech immer in die erste Einschubebene.

- Grillen Sie nur flache Fleisch- oder Fischstücke.
- Heizen Sie den leeren Backofen immer 5 Minuten lang mit der Grillfunktion vor.



VORSICHT!

Grillen Sie immer bei geschlossener Backofentür.

Grillstufe

Speise	Temperatur (°C)	Dauer (Min.)		Einschubebene
		1. Seite	2. Seite	
Roastbeef	210 - 230	30 - 40	30 - 40	2
Rinderfilet	230	20 - 30	20 - 30	3
Schweinerücken	210 - 230	30 - 40	30 - 40	2
Kalbsrücken	210 - 230	30 - 40	30 - 40	2
Lammrücken	210 - 230	25 - 35	20 - 25	3
Fisch, 500 - 1000 g	210 - 230	15 - 30	15 - 30	3 / 4

10.15 Tiefkühlgerichte

Die Funktion Heißluft verwenden.

Speise	Temperatur (°C)	Dauer (Min.)	Einschubebene
Pizza, gefroren	200 - 220	15 - 25	2
Pizza American, gefroren	190 - 210	20 - 25	2
Pizza, gekühlt	210 - 230	13 - 25	2
Pizzasnacks, gefroren	180 - 200	15 - 30	2
Pommes frites, dünn	200 - 220	20 - 30	3
Pommes frites, dick	200 - 220	25 - 35	3
Kroketten	220 - 230	20 - 35	3
Rösti	210 - 230	20 - 30	3
Lasagne/Cannelloni, frisch	170 - 190	35 - 45	2
Lasagne/Cannelloni, gefr.	160 - 180	40 - 60	2

Speise	Temperatur (°C)	Dauer (Min.)	Einschubebene
Ofengebackener Käse	170 - 190	20 - 30	3
Hähnchenflügel	190 - 210	20 - 30	2

10.16 Auftauen

- Nehmen Sie die Lebensmittel aus der Verpackung und legen Sie sie auf einen Teller.
 - Verwenden Sie die erste Einschubebene von unten.
 - Bedecken Sie die Lebensmittel nicht mit einer Schüssel oder einem Teller, da dadurch die Auftauzeit verlängert werden könnte.
- Legen Sie bei größeren Nahrungsmittelportionen einen leeren umgedrehten Teller auf den Garraumboden. Legen Sie die Speise in einen tiefen Teller oder eine Schüssel und stellen Sie sie auf den Teller im Backofen. Entfernen Sie bei Bedarf die Einhängegitter.

Speise	Menge (kg)	Auftauzeit (Min.)	Zusätzliche Auftauzeit (Min.)	Bemerkungen
Hähnchen	1	100 - 140	20 - 30	Legen Sie das Hähnchen auf eine umgedrehte Untertasse und diese auf einen großen Teller. Nach der Hälfte der Zeit wenden.
Fleisch	1	100 - 140	20 - 30	Nach der Hälfte der Zeit wenden.
Forelle	0.15	25 - 35	10 - 15	-
Erdbeeren	0.3	30 - 40	10 - 20	-
Butter	0.25	30 - 40	10 - 15	-
Sahne	2 x 0,2	80 - 100	10 - 15	Sahne im leicht gefrorenen Zustand aufschlagen.
Torte	1.4	60	60	-

10.17 Dörren - Heißluft

ausschalten, öffnen und am besten über Nacht auskühlen lassen.

Verwenden Sie mit Butterbrot- oder Backpapier belegte Bleche.

Sie erzielen ein besseres Ergebnis, wenn Sie nach halber Dörrzeit den Backofen

Gemüse

Nutzen Sie für ein Blech die dritte Einschubebene.

Nutzen Sie für 2 Bleche die erste und vierte Einschubebene.

Speise	Temperatur (°C)	Dauer (Std.)
Bohnen	60 - 70	6 - 8
Paprika	60 - 70	5 - 6
Suppengemüse	60 - 70	5 - 6
Pilze	50 - 60	6 - 8
Kräuter	40 - 50	2 - 3

Obst

Speise	Temperatur (°C)	Dauer (Std.)	Einschubebene	
			1 Ebene	2 Ebenen
Pflaumen	60 - 70	8 - 10	3	1 / 4
Aprikosen	60 - 70	8 - 10	3	1 / 4
Apfelscheiben	60 - 70	6 - 8	3	1 / 4
Birnen	60 - 70	6 - 9	3	1 / 4

10.18 Informationen für Prüfinstitute

Prüfungen gemäß EN 60350-1:2013 und IEC 60350-1:2011.

Backen auf einer Einschubebene. Backen in Formen

Speise	Funktion	Temperatur (°C)	Dauer (Min.)	Einschubebene
Biskuit (fettfrei)	Heißluft	140 - 150	35 - 50	2
Biskuit (fettfrei)	Ober-/Unterhitze	160	35 - 50	2
Apfelkuchen (2 Formen Ø 20 cm, diagonal versetzt)	Heißluft	160	60 - 90	2
Apfelkuchen (2 Formen Ø 20 cm, diagonal versetzt)	Ober-/Unterhitze	180	70 - 90	1

Backen auf einer Einschubebene. Plätzchen
Nutzen Sie die dritte Einschubebene.

Speise	Funktion	Temperatur (°C)	Dauer (Min.)
Mürbeteiggebäck/Feingebäck	Heißluft	140	25 - 40

Speise	Funktion	Temperatur (°C)	Dauer (Min.)
Mürbeteiggebäck/Feingebäck	Ober-/Unterhitze	160 ¹⁾	20 - 30
Törtchen (20 Stück pro Blech)	Heißluft	150 ¹⁾	20 - 35
Törtchen (20 Stück pro Blech)	Ober-/Unterhitze	170 ¹⁾	20 - 30

¹⁾ Backofen vorheizen.

Backen auf mehreren Ebenen. Plätzchen

Speise	Funktion	Temperatur (°C)	Dauer (Min.)	Einschubebene	
				2 Ebenen	3 Ebenen
Mürbeteiggebäck/Feingebäck	Heißluft	140	25 - 45	1 / 4	1 / 3 / 5
Törtchen (20 Stück pro Blech)	Heißluft	150 ¹⁾	23 - 40	1 / 4	-

¹⁾ Backofen vorheizen.

Grillstufe

Leeren Backofen 5 Min. vorheizen.

Grill mit maximaler Temperatureinstellung.

Speise	Funktion	Dauer (Min.)	Einschubebene
Toast	Grillstufe	1 - 3	5
Beefsteak	Grillstufe	24 - 30 ¹⁾	4

¹⁾ Nach der Hälfte der Zeit wenden.

11. REINIGUNG UND PFLEGE



WARNUNG!

Siehe Kapitel Sicherheitshinweise.

11.1 Hinweise zur Reinigung

Feuchten Sie ein weiches Tuch mit warmem Wasser und einem milden Reinigungsmittel an, und reinigen Sie damit die Vorderseite des Ofens.

Reinigen Sie die Metalloberflächen mit einem speziellen Reinigungsmittel.

Reinigen Sie den Innenraum des Backofens nach jedem Gebrauch. Fettansammlungen und Speisereste könnten einen Brand verursachen. Für die Grillpfanne ist das Risiko besonders hoch.

Reinigen Sie alle Zubehörteile nach jedem Gebrauch und lassen Sie sie trocknen. Feuchten Sie ein weiches Tuch mit warmem Wasser und etwas Reinigungsmittel an. Reinigen Sie die Zubehörteile nicht im Geschirrspüler.

Entfernen Sie hartnäckige Verschmutzungen mit einem speziellen Backofenreiniger.

Zubehörteile mit Antihafbeschichtung dürfen nicht mit aggressiven Reinigungsmitteln, scharfkantigen Gegenständen oder im Geschirrspüler gereinigt werden. Andernfalls kann die Antihafbeschichtung beschädigt werden.

Wischen Sie die Feuchtigkeit im Garraum nach jedem Gebrauch ab.

11.2 Reinigen der Garraumvertiefung

Der Reinigungsvorgang entfernt Kalkrückstände aus der Vertiefung im Boden nach dem Garvorgang mit Dampf.

i Für die Funktion: Heißluft mit Dampf empfehlen wir einen Reinigungsvorgang nach 5 - 10 Garvorgängen.

1. Geben Sie 250 ml Weißweinessig in die Garraumvertiefung im Boden des Backofens. Benutzen Sie einen höchstens 6 %-igen Essig ohne Zusätze.
2. Lassen Sie den Weißweinessig bei Umgebungstemperatur 30 Minuten lang verdampfen, damit die Kalkrückstände entfernt werden.
3. Reinigen Sie die Vertiefung mit warmem Wasser und einem weichen Tuch.

11.3 Entfernen der Einhängegitter

Nehmen Sie die Einhängegitter.

! **VORSICHT!**
Vorsicht beim Herausnehmen der Einhängegitter.

1. Ziehen Sie das Einhängegitter vorne von der Seitenwand weg.

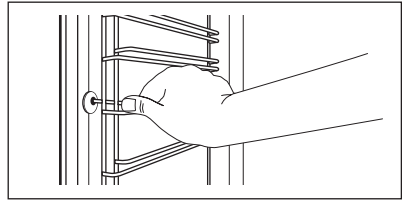

2. Ziehen Sie das Einhängegitter hinten von der Seitenwand weg und nehmen Sie es heraus.

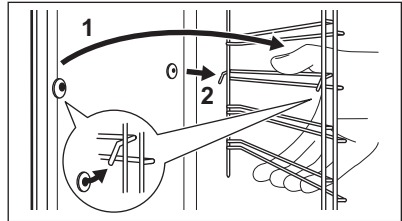

Führen Sie zum Einsetzen der entfernten Zubehörteile die oben beschriebenen Schritte in umgekehrter Reihenfolge durch.

11.4 Pyrolyse



VORSICHT!

Entfernen Sie alle Zubehörteile und die herausnehmbaren Einhängegitter.



Starten Sie die Pyrolyse nicht, wenn Sie die Backofentür nicht vollständig geschlossen haben. In einigen Modellen wird in diesem Fall „C3“ im Display angezeigt.



WARNUNG!

Der Backofen wird sehr heiß. Es besteht Verbrennungsgefahr.





VORSICHT!

Ist über dem Backofen ein Kochfeld eingebaut oder befinden sich weitere Geräte in demselben Küchenmöbel, verwenden Sie diese nicht während der Pyrolyse. Andernfalls kann das Gerät beschädigt werden.

1. Wischen Sie den Innenraum mit einem feuchten, weichen Tuch aus.
2. Reinigen Sie die Innenseite der Tür mit heißem Wasser, um ein Einbrennen der Verschmutzungen durch die heiße Luft zu vermeiden.
3. Schalten Sie die Pyrolyse-Funktion ein. Siehe Kapitel „Täglicher Gebrauch“, „Ofenfunktionen“.
4. Wenn  blinkt, drehen Sie den Temperaturwahlknopf, um die Pyrolysedauer einzustellen:



Option	Beschreibung
P1	Leichte Reinigung. Dauer: 1 Std. 30 Min..
P2	Normale Reinigung. Dauer: 3 Std..

Sie können den Beginn der Reinigung mit der Funktion ENDE verzögern. Während der Pyrolyse ist die Lampe ausgeschaltet.

5. Drücken Sie zur Änderung der standardmäßigen Pyrolysedauer (**P1** oder **P2**), drücken Sie , um  einzuschalten, und drücken Sie dann drehen Sie den Temperaturwahlknopf.
6. Sobald der Backofen die voreingestellte Temperatur erreicht hat, wird die Tür verriegelt. Das Display zeigt  und die Balken der Temperaturanzeige an, bis die Tür entriegelt wird.
7. Nach Abschluss der Pyrolyse zeigt das Display die Tageszeit an. Die Backofentür bleibt verriegelt.
8. Wenn der Backofen abgekühlt ist, wird die Tür automatisch entriegelt.

11.5 Erinnerungsfunktion Reinigen

Durch ein 10 Sekunden langes Blinken von PYR im Display nach jedem Ein- und Ausschalten des Backofens werden Sie auf die Notwendigkeit einer Pyrolysereinigung hingewiesen.

-  **Die Erinnerungsfunktion auf die Reinigung wird ausgeschaltet, wenn:**
- die Pyrolyse beendet ist.
 - Sie  **3sec** und **°C** gleichzeitig drücken, während PYR im Display blinkt.

11.6 Aus- und Einbauen der Tür

Sie können die Tür und inneren Glasscheiben zur Reinigung entfernen. Die Anzahl der Glasscheiben variiert je nach Modell.

-  **WARNUNG!**
Die Tür ist schwer.

1. Öffnen Sie die Tür vollständig.
2. Klappen Sie die Klemmhebel (A) an beiden Türscharnieren vollständig nach oben.

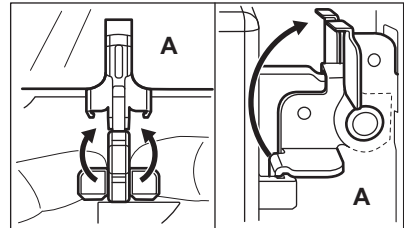

3. Schließen Sie die Tür bis zu einem Winkel von ca. 45 Grad.

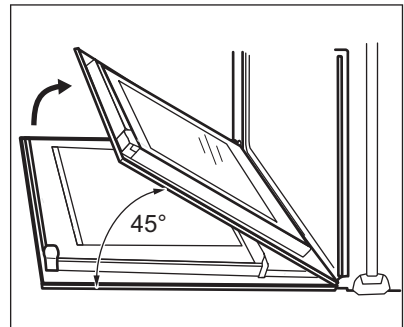

4. Fassen Sie die Tür mit beiden Händen seitlich an und ziehen Sie sie schräg nach oben vom Ofen weg.

5. Legen Sie die Tür mit der Außenseite nach unten auf ein weiches Tuch und eine stabile Fläche.
6. Fassen Sie die Türabdeckung (B) an der Oberkante der Tür an beiden Seiten an. Drücken Sie sie nach innen, um den Kippverschluss zu lösen.

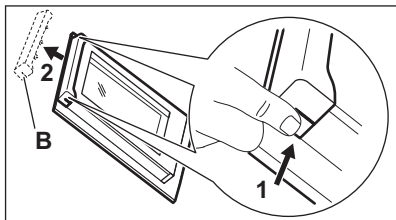
**VORSICHT!**

Bei Gewalteinwirkung, vor allem auf die Glaskanten der Frontscheibe, kann das Glas brechen.

7. Ziehen Sie die Türabdeckung nach vorne, um sie zu entnehmen.
8. Fassen Sie die Glasscheiben der Tür nacheinander am oberen Rand an und ziehen Sie sie nach oben aus der Führung.

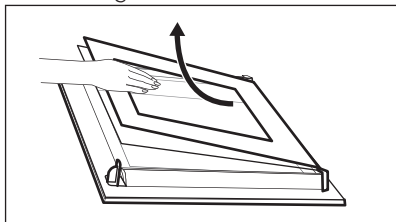

9. Reinigen Sie die Glasscheiben mit Wasser und Seife. Trocknen Sie die Glasscheibe sorgfältig ab. Führen Sie nach Abschluss der Reinigung die obigen Schritte in umgekehrter Reihenfolge durch. Setzen Sie zuerst die kleinere Scheibe ein und dann die größere Scheibe ein und die Tür.

**WARNUNG!**

Stellen Sie sicher, dass die Glasscheiben in der richtigen Position eingesetzt wurden, da sich anderenfalls die Türoberfläche überhitzen kann.

Achten Sie beim Wiedereinsetzen der Glasscheiben (C, B und A) auf die richtige Reihenfolge. Setzen Sie zuerst die Scheibe C ein, auf der links ein Quadrat und rechts ein Dreieck aufgedruckt ist. Diese Symbole sind ebenfalls auf dem Türrahmen geprägt. Das dreieckige Symbol auf dem Glas muss mit dem Dreieck auf dem Türrahmen übereinstimmen, und das quadratische Symbol muss mit dem Quadrat übereinstimmen. Setzen Sie anschließend die beiden anderen Glasscheiben ein.

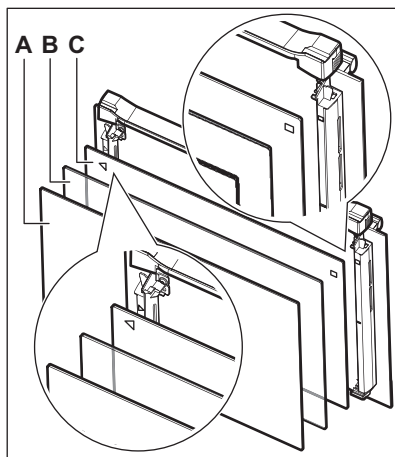
**11.7 Austauschen der Lampe****WARNUNG!**

Stromschlaggefahr.
Die Lampe kann heiß sein.

1. Schalten Sie den Backofen aus. Warten Sie, bis der Backofen abgekühlt ist.
2. Trennen Sie den Ofen von der Netzversorgung.
3. Breiten Sie ein Tuch auf dem Garraumboden aus.

Obere Lampe

1. Drehen Sie die Glasabdeckung der Lampe, und nehmen Sie sie ab.

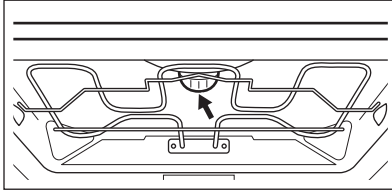

2. Reinigen Sie die Glasabdeckung.
3. Ersetzen Sie die Lampe durch eine geeignete, bis 300 °C hitzebeständige Lampe.
4. Bringen Sie die Glasabdeckung wieder an.

12. FEHLERSUCHE





WARNUNG!

Siehe Kapitel Sicherheitshinweise.

12.1 Was tun, wenn ...

Störung	Mögliche Ursache	Abhilfe
Die Kochzonen funktionieren nicht.	Beachten Sie die Gebrauchsanleitung des Einbaukochfelds.	
Der Backofen kann nicht eingeschaltet oder bedient werden.	Der Backofen ist nicht oder nicht ordnungsgemäß an die Spannungsversorgung angeschlossen.	Prüfen Sie, ob der Backofen ordnungsgemäß an die Spannungsversorgung angeschlossen ist (siehe Anschlussplan, falls vorhanden).
Der Backofen heizt nicht.	Der Backofen ist ausgeschaltet.	Schalten Sie den Backofen ein.
Der Backofen heizt nicht.	Die Uhr ist nicht eingestellt.	Stellen Sie die Uhr ein.
Der Backofen heizt nicht.	Die erforderlichen Einstellungen wurden nicht vorgenommen.	Vergewissern Sie sich, dass die Einstellungen richtig sind.
Der Backofen heizt nicht.	Die Abschaltautomatik ist eingeschaltet.	Siehe „Abschaltautomatik“.
Der Backofen heizt nicht.	Die Kindersicherung ist eingeschaltet.	Siehe „Verwenden der Kindersicherung“.
Der Backofen heizt nicht.	Die Sicherung ist durchgebrannt.	Vergewissern Sie sich, dass die Sicherung der Grund für die Störung ist. Brennt die Sicherung wiederholt durch, wenden Sie sich an eine zugelassene Elektrofachkraft.
Die Beleuchtung funktioniert nicht.	Die Lampe ist defekt.	Tauschen Sie die Lampe aus.

Störung	Mögliche Ursache	Abhilfe
Die Zubereitung der Gerichte dauert zu lange oder sie garen zu schnell.	Die Temperatur ist zu niedrig oder zu hoch.	Passen Sie ggf. die Temperatur an. Folgen Sie den Anweisungen in der Bedienungsanleitung.
Dampf und Kondenswasser schlagen sich auf den Speisen und im Garraum nieder.	Die Speisen standen zu lange im Backofen.	Lassen Sie die Speisen nach Beendigung des Gar- oder Backvorgangs nicht länger als 15 - 20 Minuten im Backofen stehen.
Im Display erscheint „C3“.	Die Reinigungsfunktion wird nicht ausgeführt. Die Tür ist nicht richtig geschlossen oder die Türverriegelung ist defekt.	Schließen Sie die Tür sorgfältig.
Das Display zeigt „F102“ an.	<ul style="list-style-type: none"> • Sie haben die Tür nicht vollständig geschlossen. • Die Türverriegelung ist defekt. 	<ul style="list-style-type: none"> • Schließen Sie die Tür sorgfältig. • Schalten Sie den Backofen über die Haussicherung oder den Schutzschalter im Sicherungskasten aus und wieder ein. • Wenn im Display wieder „F102“ erscheint, wenden Sie sich an den Kundendienst.
Im Display erscheint ein Fehlercode, der nicht in der Tabelle steht.	Ein Fehler in der Elektrik ist aufgetreten.	<ul style="list-style-type: none"> • Schalten Sie den Backofen über die Haussicherung oder den Schutzschalter im Sicherungskasten aus und wieder ein. • Wenn der Fehlercode erneut im Display erscheint, wenden Sie sich an den Kundendienst.
Die Garleistung ist nicht zufriedenstellend bei Verwendung der Funktion: Heißluft mit Dampf.	Sie haben folgende Funktion nicht eingeschaltet: Heißluft mit Dampf.	Siehe „Einschalten der Funktion: Heißluft mit Dampf“.
Das Wasser in der Garraumvertiefung kocht nicht.	Die Temperatur ist zu niedrig.	Stellen Sie die Temperatur auf mindestens 110 °C ein. Siehe Kapitel „Tipps und Hinweise“.

Störung	Mögliche Ursache	Abhilfe
Das Wasser tritt aus der Garraumvertiefung aus.	Es befindet sich zu viel Wasser in der Garraumvertiefung.	Schalten Sie den Backofen aus und achten Sie darauf, dass das Gerät abgekühlt ist. Nehmen Sie das Wasser mit einem Schwamm oder Tuch auf. Füllen Sie die korrekte Wassermenge in die Garraumvertiefung. Siehe entsprechenden Vorgang.
Das Gerät ist eingeschaltet, heizt aber nicht auf. Der Ventilator funktioniert nicht. Im Display erscheint " Demo ".	Der Demo-Modus ist eingeschaltet.	<ol style="list-style-type: none"> Schalten Sie den Backofen aus. Halten Sie  3sec  °C gleichzeitig gedrückt. Die erste Ziffer auf dem Display und die Anzeige Demo blinken. Geben Sie den Code 2468 durch Drehen des Temperaturwahlknopfs nach rechts oder links ein, um die Werte zu ändern und drücken Sie  zur Bestätigung. Die nächste Ziffer blinkt. Der Demo-Modus wird ausgeschaltet, wenn Sie die letzte Ziffer bestätigen und der Code korrekt ist.

12.2 Servicedaten

Wenn Sie das Problem nicht selbst lösen können, wenden Sie sich an Ihren Händler oder einen autorisierten Kundendienst.

Die vom Kundendienst benötigten Daten finden Sie auf dem Typenschild. Das Typenschild befindet sich am Frontrahmen des Garraums. Entfernen Sie das Typenschild nicht vom Garraum.

Wir empfehlen, hier folgende Daten zu notieren:	
Modell (MOD.)
Produktnummer (PNC)
Seriennummer (S.N.)

13. ENERGIEEFFIZIENZ

13.1 Produktdatenblatt und Informationen gemäß EU 65-66/2014

Herstellername	AEG	
Modellidentifikation	EPE555220M EPS55522CM	
Energieeffizienzindex	81.2	
Energieeffizienzklasse	A+	
Energieverbrauch bei Standardbeladung, Ober-/ Unterhitze	1.09 kWh/Programm	
Energieverbrauch bei Standardbeladung, Umluft	0.69 kWh/Programm	
Anzahl der Garräume	1	
Wärmequelle	Strom	
Fassungsvermögen	71 l	
Backofentyp	Unterbau-Backofen	
Gewicht	EPE555220M	36.5 kg
	EPS55522CM	36.5 kg

EN 60350-1 - Elektrische Kochgeräte für den Hausgebrauch - Teil 1: Herde, Backöfen, Dampfgarer und Grillgeräte - Verfahren zur Messung der Gebrauchseigenschaften

13.2 Energie sparen



Der Backofen verfügt über Funktionen, mit deren Hilfe Sie beim täglichen Kochen Energie sparen können.

Allgemeine Tipps

Achten Sie darauf, dass die Backofentür während des Ofenbetriebs richtig geschlossen ist. Die Gerätetür darf während des Garvorgangs nicht zu oft geöffnet werden. Halten Sie die Türdichtung sauber und stellen Sie sicher, dass sie sich fest in der richtigen Position befindet.

Verwenden Sie Kochgeschirr aus Metall, um mehr Energie zu sparen

Heizen Sie, wenn möglich, den Backofen nicht vor, bevor Sie die Speisen hineingeben.

Beträgt die Garzeit mehr als 30 Minuten, reduzieren Sie die Ofentemperatur je nach Gardauer 3 - 10 Minuten vor Ablauf des Garvorgangs auf die Mindesttemperatur. Durch die Restwärme des Backofens werden die Speisen weiter gegart.

Nutzen Sie die Restwärme, um andere Speisen aufzuwärmen.

Halten Sie die Unterbrechungen beim Backen so kurz wie möglich, wenn Sie mehrere Backwaren gleichzeitig zubereiten.

Garen mit Heißluft

Nutzen Sie, wenn möglich, die Garfunktionen mit Heißluft, um Energie zu sparen.

Restwärme

Die Heizelemente werden bei einem Programm mit den aktivierten Optionen Dauer oder Ende und einer Garzeit von

länger als 30 Minuten bei einigen Ofenfunktionen automatisch früher ausgeschaltet.

Der Ventilator und die Lampe bleiben eingeschaltet.

Warmhalten von Speisen

Wählen Sie die niedrigste Temperatureinstellung, wenn Sie die Restwärme zum Warmhalten von Speisen nutzen möchten. Die Restwärmeanzeige oder Temperatur werden auf dem Display angezeigt.

Garen bei ausgeschalteter Backofenbeleuchtung

Schalten Sie die Lampe während des Garvorgangs aus. Schalten Sie sie nur ein, wenn Sie sie benötigen.

Feuchte Heißluft

Diese Funktion ist entwickelt worden, um während des Garvorgangs Energie zu sparen.

Bei Verwendung dieser Funktion schaltet sich die Lampe automatisch nach 30 Sekunden aus.

14. UMWELTTIPPS

Recyceln Sie Materialien mit dem Symbol . Entsorgen Sie die Verpackung in den entsprechenden Recyclingbehältern. Recyceln Sie zum Umwelt- und Gesundheitsschutz elektrische und elektronische Geräte. Entsorgen Sie

Geräte mit diesem Symbol  nicht mit dem Hausmüll. Bringen Sie das Gerät zu Ihrer örtlichen Sammelstelle oder wenden Sie sich an Ihr Gemeindeamt.

www.aeg.com/shop



867343525-B-222018



AEG

▶ IEB64030XB

EN	User Manual Hob	2
FR	Notice d'utilisation Table de cuisson	21
DE	Benutzerinformation Kochfeld	42

USER MANUAL



AEG

CONTENTS

1. SAFETY INFORMATION.....	2
2. SAFETY INSTRUCTIONS.....	4
3. PRODUCT DESCRIPTION.....	7
4. DAILY USE.....	8
5. HINTS AND TIPS.....	12
6. CARE AND CLEANING.....	15
7. TROUBLESHOOTING.....	15
8. INSTALLATION.....	17
9. TECHNICAL DATA.....	18
10. ENERGY EFFICIENCY.....	19

FOR PERFECT RESULTS

Thank you for choosing this AEG product. We have created it to give you impeccable performance for many years, with innovative technologies that help make life simpler features you might not find on ordinary appliances. Please spend a few minutes reading to get the very best from it.

Visit our website for:



Get usage advice, brochures, trouble shooter, service information:
www.aeg.com/webselfservice



Register your product for better service:
www.registeraeg.com



Buy Accessories, Consumables and Original spare parts for your appliance:
www.aeg.com/shop

CUSTOMER CARE AND SERVICE

Always use original spare parts.

When contacting our Authorised Service Centre, ensure that you have the following data available: Model, PNC, Serial Number.

The information can be found on the rating plate.

 Warning / Caution-Safety information

 General information and tips

 Environmental information

Subject to change without notice.

1. SAFETY INFORMATION

Before the installation and use of the appliance, carefully read the supplied instructions. The manufacturer is not responsible for any injuries or damages that are the result of incorrect installation or

usage. Always keep the instructions in a safe and accessible location for future reference.

1.1 Children and vulnerable people safety

- This appliance can be used by children aged from 8 years and above and persons with reduced physical, sensory or mental capabilities or lack of experience and knowledge if they have been given supervision or instruction concerning the use of the appliance in a safe way and understand the hazards involved.
- Children between 3 and 8 years of age and persons with very extensive and complex disabilities shall be kept away unless continuously supervised.
- Children of less than 3 years of age should be kept away unless continuously supervised.
- Do not let children play with the appliance.
- Keep all packaging away from children and dispose of it appropriately.
- Keep children and pets away from the appliance when it operates or when it cools down. Accessible parts are hot.
- If the appliance has a child safety device, it should be activated.
- Children shall not carry out cleaning and user maintenance of the appliance without supervision.

1.2 General Safety

- **WARNING:** The appliance and its accessible parts become hot during use. Care should be taken to avoid touching heating elements.
- Do not operate the appliance by means of an external timer or separate remote-control system.
- **WARNING:** Unattended cooking on a hob with fat or oil can be dangerous and may result in fire.
- **NEVER** try to extinguish a fire with water, but switch off the appliance and then cover flame e.g. with a lid or a fire blanket.

- **CAUTION:** The cooking process has to be supervised. A short term cooking process has to be supervised continuously.
- **WARNING:** Danger of fire: Do not store items on the cooking surfaces.
- Metallic objects such as knives, forks, spoons and lids should not be placed on the hob surface since they can get hot.
- Do not use a steam cleaner to clean the appliance.
- After use, switch off the hob element by its control and do not rely on the pan detector.
- If the glass ceramic surface / glass surface is cracked, switch off the appliance and unplug it from the mains. In case the appliance is connected to the mains directly using junction box, remove the fuse to disconnect the appliance from power supply. In either case contact the Authorised Service Centre.
- If the supply cord is damaged, it must be replaced by the manufacturer, an authorized Service or similarly qualified persons in order to avoid a hazard.
- **WARNING:** Use only hob guards designed by the manufacturer of the cooking appliance or indicated by the manufacturer of the appliance in the instructions for use as suitable or hob guards incorporated in the appliance. The use of inappropriate guards can cause accidents.

2. SAFETY INSTRUCTIONS

2.1 Installation



WARNING!

Only a qualified person must install this appliance.



WARNING!

Risk of injury or damage to the appliance.

- Remove all the packaging.
- Do not install or use a damaged appliance.
- Follow the installation instructions supplied with the appliance.
- Keep the minimum distance from other appliances and units.
- Always take care when moving the appliance as it is heavy. Always use safety gloves and enclosed footwear.
- Seal the cut surfaces with a sealant to prevent moisture to cause swelling.
- Protect the bottom of the appliance from steam and moisture.
- Do not install the appliance adjacent to a door or under a window. This prevents hot cookware falling from

the appliance when the door or the window is opened.

- Each appliance has cooling fans on the bottom.
- If the appliance is installed above a drawer:
 - Do not store any small pieces or sheets of paper that could be pulled in, as they can damage the cooling fans or impair the cooling system.
 - Keep a distance of minimum 2 cm between the bottom of the appliance and parts stored in the drawer.

2.2 Electrical Connection



WARNING!

Risk of fire and electric shock.

- All electrical connections should be made by a qualified electrician.
- The appliance must be earthed.
- Before connecting the hob to an oven and before every wiring make sure the main terminals of both appliances are not live.
- Make sure that the parameters on the rating plate are compatible with the electrical ratings of the mains power supply.
- Make sure the appliance is installed correctly. Loose and incorrect electricity mains cable or plug (if applicable) can make the terminal become too hot.
- Use the correct electricity mains cable.
- Do not let the electricity mains cable tangle.
- Make sure that a shock protection is installed.
- Use the strain relief clamp on the cable.
- Make sure the mains cable or plug (if applicable) does not touch the hot appliance or hot cookware, when you connect the appliance to the near sockets.
- Do not use multi-plug adapters and extension cables.
- Make sure not to cause damage to the mains plug (if applicable) or to the mains cable. Contact our Authorised

Service Centre or an electrician to change a damaged mains cable.

- The shock protection of live and insulated parts must be fastened in such a way that it cannot be removed without tools.
- Connect the mains plug to the mains socket only at the end of the installation. Make sure that there is access to the mains plug after the installation.
- If the mains socket is loose, do not connect the mains plug.
- Do not pull the mains cable to disconnect the appliance. Always pull the mains plug.
- Use only correct isolation devices: line protecting cut-outs, fuses (screw type fuses removed from the holder), earth leakage trips and contactors.
- The electrical installation must have an isolation device which lets you disconnect the appliance from the mains at all poles. The isolation device must have a contact opening width of minimum 3 mm.

2.3 Use



WARNING!

Risk of injury, burns and electric shock.

- Remove all the packaging, labelling and protective film (if applicable) before first use.
- Use this appliance in a household environment.
- Do not change the specification of this appliance.
- Make sure that the ventilation openings are not blocked.
- Do not let the appliance stay unattended during operation.
- Set the cooking zone to "off" after each use.
- Do not rely on the pan detector.
- Do not put cutlery or saucepan lids on the cooking zones. They can become hot.
- Do not operate the appliance with wet hands or when it has contact with water.
- Do not use the appliance as a work surface or as a storage surface.

- If the surface of the appliance is cracked, disconnect immediately the appliance from the power supply. This to prevent an electrical shock.
- Users with a pacemaker must keep a distance of minimum 30 cm from the induction cooking zones when the appliance is in operation.
- When you place food into hot oil, it may splash.



WARNING!

Risk of fire and explosion

- Fats and oil when heated can release flammable vapours. Keep flames or heated objects away from fats and oils when you cook with them.
- The vapours that very hot oil releases can cause spontaneous combustion.
- Used oil, that can contain food remnants, can cause fire at a lower temperature than oil used for the first time.
- Do not put flammable products or items that are wet with flammable products in, near or on the appliance.



WARNING!

Risk of damage to the appliance.

- Do not keep hot cookware on the control panel.
- Do not put a hot pan cover on the glass surface of the hob.
- Do not let cookware to boil dry.
- Be careful not to let objects or cookware fall on the appliance. The surface can be damaged.
- Do not activate the cooking zones with empty cookware or without cookware.
- Do not put aluminium foil on the appliance.
- Cookware made of cast iron, aluminium or with a damaged bottom

can cause scratches on the glass / glass ceramic. Always lift these objects up when you have to move them on the cooking surface.

- This appliance is for cooking purposes only. It must not be used for other purposes, for example room heating.

2.4 Care and cleaning

- Clean the appliance regularly to prevent the deterioration of the surface material.
- Deactivate the appliance and let it cool down before you clean it.
- Disconnect the appliance from the electrical supply before maintenance.
- Do not use water spray and steam to clean the appliance.
- Clean the appliance with a moist soft cloth. Only use neutral detergents. Do not use any abrasive products, abrasive cleaning pads, solvents or metal objects.

2.5 Service

- To repair the appliance contact an Authorised Service Centre.
- Use original spare parts only.

2.6 Disposal



WARNING!

Risk of injury or suffocation.

- Contact your municipal authority for information on how to discard the appliance correctly.
- Disconnect the appliance from the mains supply.
- Cut off the mains electrical cable close to the appliance and dispose of it.

3. PRODUCT DESCRIPTION

3.1 Cooking surface layout

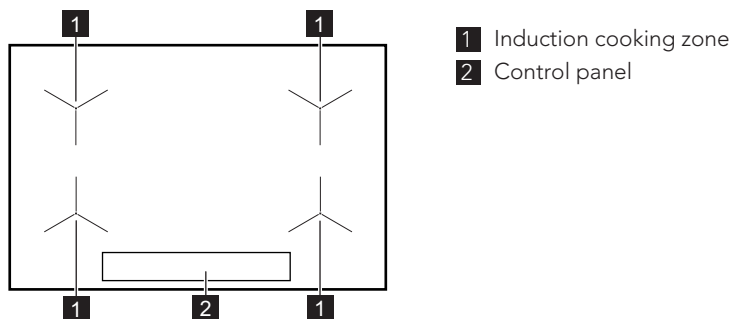



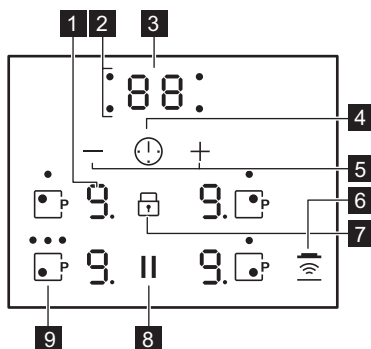

3.2 Control panel layout













Use the sensor fields to operate the appliance. The displays, indicators and sounds tell which functions operate.

Sensor field	Function	Comment
1	- Heat setting display	To show the heat setting.
2	- Timer indicators of cooking zones	To show for which zone you set the time.
3	- Timer display	To show the time in minutes.
4	🕒	To select the cooking zone.
5	+ / -	To increase or decrease the time.

Sensor field	Function	Comment
	Hob ² Hood	To activate and deactivate the manual mode of the function.
	Lock / Child Safety Device	To lock / unlock the control panel.
	Pause	To activate and deactivate the function.
	PowerBoost	To activate the function.

3.3 Heat setting displays

Display	Description
	The cooking zone is deactivated.
	The cooking zone operates.
	Pause operates.
	Automatic Heat Up operates.
	PowerBoost operates.
	There is a malfunction.
	OptiHeat Control (3 step Residual heat indicator): continue cooking / keep warm / residual heat.
	Lock / Child Safety Device operates.
	Incorrect or too small cookware or no cookware on the cooking zone.
	Automatic Switch Off operates.

3.4 OptiHeat Control (3 step Residual heat indicator)

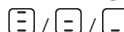

WARNING!

 There is a risk of burns from residual heat. The indicator shows the level of the residual heat.

The induction cooking zones make the heat necessary for cooking process directly in the bottom of the cookware. The glass ceramic is heated by the heat of the cookware.

4. DAILY USE



WARNING!



Refer to Safety chapters.

4.1 Operating the hob

You operate the hob with the knobs of the oven and control panel of the hob. The "Daily use" chapter for the oven tells how to operate the hob.

4.2 Automatic Switch Off

The function deactivates the hob automatically if:

- all cooking zones are deactivated,
- you do not set the heat setting after you activate the hob,
- you spill something or put something on the control panel for more than 10 seconds (a pan, a cloth, etc.). An acoustic signal sounds and the hob deactivates. Remove the object or clean the control panel.
- the hob gets too hot (e.g. when a saucepan boils dry). Let the cooking zone cool down before you use the hob again.
- you use incorrect cookware. The symbol  comes on and the cooking zone deactivates automatically after 2 minutes.
- you do not deactivate a cooking zone or change the heat setting. After some time  comes on and the hob deactivates.

The relation between the heat setting and the time after which the hob deactivates:

Heat setting	The hob deactivates after
 1 - 2	6 hours
3 - 4	5 hours
5	4 hours
6 - 9	1.5 hour

4.3 Using the cooking zones

Place the cookware in the centre of the selected zone. Induction cooking zones adapt to the dimension of the bottom of the cookware automatically.

You can cook with large cookware placed on two cooking zones at the

same time. The cookware must cover the centres of both zones.

4.4 Automatic Heat Up

If you activate this function you can get a necessary heat setting in a shorter time. The function sets the highest heat setting for some time and then decreases to the correct heat setting.



To activate the function the cooking zone must be cold.

To activate the function for a cooking zone: turn the knob clockwise until  comes on. Immediately set the correct

heat setting. After 3 seconds  comes on.

To deactivate the function: turn the knob counterclockwise.

4.5 PowerBoost

This function makes more power available to the induction cooking zones. The function can be activated for the induction cooking zone only for a limited period of time. After this time the induction cooking zone automatically sets back to the highest heat setting.



Refer to "Technical data" chapter.

To activate the function for a cooking zone: touch .  comes on.

To deactivate the function: change the heat setting.

4.6 Timer

Count Down Timer

You can use this function to set how long the cooking zone should operate for a single cooking session.

First set the heat setting for the cooking zone then set the function.

To set the cooking zone: touch  again and again until the indicator of a necessary cooking zone comes on.

To activate the function: touch  of the timer to set the time (00 - 99

minutes). When the indicator of the cooking zone starts to flash slowly the time counts down.

To see the remaining time: set the cooking zone with . The indicator of the cooking zone starts to flash quickly. The display shows the remaining time.

To change the time: set the cooking zone with . Touch or .

To deactivate the function: set the cooking zone with and touch . The remaining time counts back to 00. The indicator of the cooking zone goes out. To deactivate the function you can also touch and at the same time.

When the time comes to an end, the sound operates and 00 flashes. The cooking zone deactivates.

To stop the sound: touch .

CountUp Timer (The count up timer)

You can use this function to monitor how long the cooking zone operates.

To set the cooking zone: touch again and again until the indicator of a necessary cooking zone comes on.

To activate the function: touch of the timer. comes on. When the indicator of the cooking zone starts to flash slowly the time counts up. The display switches between and counted time (minutes).

To see how long the cooking zone operates: set the cooking zone with . The indicator of the cooking zone starts to flash quickly. The display shows how long the zone operates.

To deactivate the function: set the cooking zone with and touch or . The indicator of the cooking zone goes out.

Minute Minder

You can use this function as a **Minute Minder** when the hob is activated and

the cooking zones do not operate. The heat setting display shows .

To activate the function: touch .

Touch or of the timer to set the time. Cooking zones display deactivates automatically after 10 seconds. When the time comes to an end, the sound operates and 00 flashes.

To stop the sound: touch .

To deactivate the function: activate for a short time and deactivate left front cooking zone.

The function has no effect on the operation of the cooking zones.

4.7 Pause

This function sets all cooking zones that operate to the lowest heat setting.

The function does not stop the timer functions.

Touch to activate the function. comes on. The heat setting is lowered to 1.

To deactivate the function, touch . The previous heat setting comes on.

If you change the heat setting, the function stops and the display shows the new heat setting.

4.8 Lock

You can lock the sensors on the hob while cooking zones operate.

Set the heat setting first.





To activate the function: touch comes on for 4 seconds. The Timer stays on.





To deactivate the function: touch . The previous heat setting comes on.



When you deactivate the hob, you also deactivate this function.

4.9 Child Safety Device





This function prevents an accidental operation of the hob.



To activate the function: the hob must be deactivated. Touch  for 4 seconds until  flashes. Touch .  comes on for 4 seconds.

To deactivate the function: the hob must be deactivated. Touch  for 4 seconds until  flashes. Touch .  comes on for 4 seconds.

To override the function for only one cooking time: activate a cooking zone.  comes on. Touch  for 4 seconds until  comes on for all zones. **Set the heat setting in 4 seconds.** You can operate the hob. When you deactivate the appliance the function operates again.

4.10 OffSound Control (Deactivation and activation of the sounds)

Deactivate the hob. Touch  for 3 seconds. Touch  for 3 seconds.  or  comes on. Touch  of the timer to choose one of the following:

-  - the sounds are off
-  - the sounds are on.

To confirm your selection wait until the hob deactivates automatically.

When the function is set to  you can hear the sounds only when:

- Minute Minder comes down
- Count Down Timer comes down
- you put something on the control panel.

4.11 Power management

- All cooking zones are connected to one phase. See the illustration.
- The phase has a maximum electricity loading of 3700 W.
- The function divides the power between cooking zones.

- The function activates when the total electricity loading of the cooking zones exceeds 3700 W.
- The function decreases the power to the other cooking zones.
- The heat setting display of the reduced zones changes between two levels.

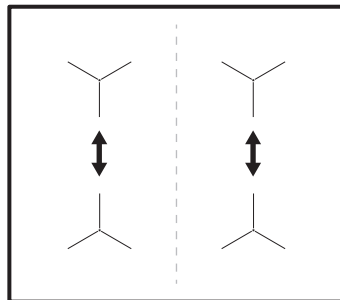

4.12 Hob²Hood

It is an advanced automatic function which connects the hob to a special hood. Both the hob and the hood have an infrared signal communicator. Speed of the fan is defined automatically on basis of mode setting and temperature of the hottest cookware on the hob. You can also operate the fan from the hob manually.



For most of the hoods the remote system is originally deactivated. Activate it before you use the function. For more information refer to hood user manual.

Operating the function automatically

To operate the function automatically set the automatic mode to H1 – H6. The hob is originally set to H5. The hood reacts whenever you operate the hob. The hob recognizes temperature of the cookware automatically and adjusts the speed of the fan.

Automatic modes







	Auto- matic light	Boiling ¹⁾	Frying ²⁾
Mode H0	Off	Off	Off
Mode H1	On	Off	Off
Mode H2 ³⁾	On	Fan speed 1	Fan speed 1
Mode H3	On	Off	Fan speed 1
Mode H4	On	Fan speed 1	Fan speed 1
Mode H5	On	Fan speed 1	Fan speed 2
Mode H6	On	Fan speed 2	Fan speed 3

1) The hob detects the boiling process and activates fan speed in accordance with automatic mode.

2) The hob detects the frying process and activates fan speed in accordance with automatic mode.

3) This mode activates the fan and the light and does not rely on the temperature.





Changing the automatic mode

1. Deactivate the appliance.
2. Touch  for 3 seconds until you hear a beep.
3. Touch  for 3 seconds until  or  comes on.
4. Touch  until H and a digit (0 - 6) comes on. H5 is the default setting.
5. Touch  of the Timer to select the desired mode (H0 - H6). The chosen mode activates automatically after 10 seconds.

 To operate the hood directly on the hood panel deactivate the automatic mode of the function.

 When you finish cooking and deactivate the hob, the hood fan may still operate for a certain period of time. After that time the system deactivates the fan automatically and prevents you from accidental activation of the fan for the next 30 seconds.

Operating the fan speed manually

You can also operate the function manually. To do that touch  when the hob is active. This deactivates automatic operation of the function and allows you to change the fan speed manually. When you press  you raise the fan speed by one. When you reach an intensive level and press  again you will set fan speed to 0 which deactivates the hood fan. To start the fan again with fan speed 1 touch .

 To activate automatic operation of the function, deactivate the hob and activate it again.

Activating the light

You can set the hob to activate the light automatically whenever you activate the hob. To do so set the automatic mode to H1 – H6.

 The light on the hood deactivates 2 minutes after deactivating the hob.

5. HINTS AND TIPS



WARNING!

Refer to Safety chapters.

5.1 Cookware

 For induction cooking zones a strong electro-magnetic field creates the heat in the cookware very quickly.

- i** Use the induction cooking zones with suitable cookware.

Cookware material

- **correct:** cast iron, steel, enamelled steel, stainless steel, multi-layer bottom (with a correct marking from a manufacturer).
- **not correct:** aluminium, copper, brass, glass, ceramic, porcelain.

Cookware is suitable for an induction hob if:

- water boils very quickly on a zone set to the highest heat setting.
- a magnet pulls on to the bottom of the cookware.

- i** The bottom of the cookware must be as thick and flat as possible. Ensure pan bases are clean and dry before placing on the hob surface.

Cookware dimensions

Induction cooking zones adapt to the dimension of the bottom of the cookware automatically.

The cooking zone efficiency is related to the diameter of the cookware. The cookware with a diameter smaller than the minimum receives only a part of the power generated by the cooking zone.

- i** Refer to "Technical data".

5.2 The noises during operation

If you can hear:

- crack noise: cookware is made of different materials (sandwich construction).
 - whistle sound: you use the cooking zone with high power level and the cookware is made of different materials (sandwich construction).
 - humming: you use high power level.
 - clicking: electric switching occurs.
 - hissing, buzzing: the fan operates.
- The noises are normal and do not refer to hob malfunction.**

5.3 Öko Timer (Eco Timer)

To save energy, the heater of the cooking zone deactivates before the count down timer sounds. The difference in the operation time depends on the heat setting level and the length of the cooking operation.

5.4 Examples of cooking applications

The correlation between the heat setting of a zone and its consumption of power is not linear. When you increase the heat setting, it is not proportional to the increase of the consumption of power. It means that a cooking zone with the medium heat setting uses less than a half of its power.

- i** The data in the table is for guidance only.

Heat setting	Use to:	Time (min)	Hints
 - 1	Keep cooked food warm.	as necessary	Put a lid on the cookware.
1 - 2	Hollandaise sauce, melt: butter, chocolate, gelatine.	5 - 25	Mix from time to time.

Heat setting	Use to:	Time (min)	Hints
1 - 2	Solidify: fluffy omelettes, baked eggs.	10 - 40	Cook with a lid on.
2 - 3	Simmer rice and milkbased dishes, heat up ready-cooked meals.	25 - 50	Add at least twice as much liquid as rice, mix milk dishes halfway through the procedure.
3 - 4	Steam vegetables, fish, meat.	20 - 45	Add a couple of tablespoons of liquid.
4 - 5	Steam potatoes.	20 - 60	Use max. ¼ l of water for 750 g of potatoes.
4 - 5	Cook larger quantities of food, stews and soups.	60 - 150	Up to 3 l of liquid plus ingredients.
6 - 7	Gentle fry: escalope, veal cordon bleu, cutlets, rissoles, sausages, liver, roux, eggs, pancakes, doughnuts.	as necessary	Turn halfway through.
7 - 8	Heavy fry, hash browns, loin steaks, steaks.	5 - 15	Turn halfway through.
9	Boil water, cook pasta, sear meat (goulash, pot roast), deep-fry chips.		
 P	Boil large quantities of water. PowerBoost is activated.		

5.5 Hints and Tips for Hob²Hood

When you operate the hob with the function:

- Protect the hood panel from direct sunlight.
- Do not spot halogen light on the hood panel.
- Do not cover the hob control panel.
- Do not interrupt the signal between the hob and the hood (for example with a hand or a cookware handle). See the picture.

The hood in the picture is only exemplary.

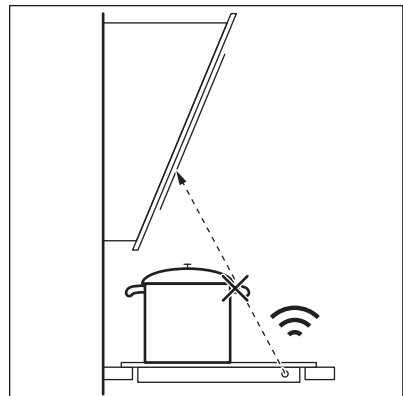

Other remotely controlled appliances may block the signal. Do not use any remotely controlled appliances at the time when you use the function on the hob.

Cooker hoods with the Hob²Hood function

To find the full range of cooker hoods which work with this function refer to our

consumer website. The AEG cooker hoods that work with this function must have the symbol .

6. CARE AND CLEANING



WARNING!

Refer to Safety chapters.

6.1 General information

- Clean the hob after each use.
- Always use cookware with a clean base.
- Scratches or dark stains on the surface have no effect on how the hob operates.
- Use a special cleaner suitable for the surface of the hob.
- Use a special scraper for the glass.

6.2 Cleaning the hob

- **Remove immediately:** melted plastic, plastic foil, sugar and food with sugar,

otherwise, the dirt can cause damage to the hob. Take care to avoid burns. Use a special hob scraper on the glass surface at an acute angle and move the blade on the surface.

- **Remove when the hob is sufficiently cool:** limescale rings, water rings, fat stains, shiny metallic discoloration. Clean the hob with a moist cloth and a non-abrasive detergent. After cleaning, wipe the hob dry with a soft cloth.
- **Remove shiny metallic discoloration:** use a solution of water with vinegar and clean the glass surface with a cloth.

7. TROUBLESHOOTING





WARNING!

Refer to Safety chapters.

7.1 What to do if...

Problem	Possible cause	Remedy
You cannot activate or operate the hob.	The fuse is blown.	Make sure that the fuse is the cause of the malfunction. If the fuse is blown again and again, contact a qualified electrician.
	You touched 2 or more sensor fields at the same time.	Touch only one sensor field.
	Pause operates.	Refer to "Daily use".
	There is water or fat stains on the control panel.	Clean the control panel.

Problem	Possible cause	Remedy
An acoustic signal sounds and the hob deactivates. An acoustic signal sounds when the hob is deactivated.	You put something on one or more sensor fields.	Remove the object from the sensor fields.
Residual heat indicator does not come on.	The zone is not hot because it operated only for a short time or the sensor is damaged.	If the zone operated sufficiently long to be hot, speak to an Authorised Service Centre.
Hob ² Hood does not work.	You covered the control panel.	Remove the object from the control panel.
Automatic Heat Up does not operate.	The zone is hot.	Let the zone become sufficiently cool.
	The highest heat setting is set.	The highest heat setting has the same power as the function.
The heat setting changes between two levels.	Power management operates.	Refer to "Daily use".
The sensor fields become hot.	The cookware is too large or you put it too near to the controls.	Put large cookware on the rear zones if possible.
There is no sound when you touch the panel sensor fields.	The sounds are deactivated.	Activate the sounds. Refer to "Daily use".
 comes on.	Automatic Switch Off operates.	Deactivate the hob and activate it again.
 comes on.	Child Safety Device or Lock operates.	Refer to "Daily use".
 comes on.	There is no cookware on the zone.	Put cookware on the zone.
	The cookware is unsuitable.	Use suitable cookware. Refer to "Hints and tips".
	The diameter of the bottom of the cookware is too small for the zone.	Use cookware with correct dimensions. Refer to "Technical data".

Problem	Possible cause	Remedy
E and a number come on.	There is an error in the hob.	Deactivate the hob and activate it again after 30 seconds. If E comes on again, disconnect the hob from the electrical supply. After 30 seconds, connect the hob again. If the problem continues, speak to an Authorised Service Centre.
You can hear a constant beep noise.	The electrical connection is incorrect.	Disconnect the hob from the electrical supply. Ask a qualified electrician to check the installation.

7.2 If you cannot find a solution...

If you cannot find a solution to the problem yourself, contact your dealer or an Authorised Service Centre. Give the data from the rating plate. Give also three digit letter code for the glass ceramic (it is in the corner of the glass

surface) and an error message that comes on. Make sure, you operated the hob correctly. If not the servicing by a service technician or dealer will not be free of charge, also during the warranty period. The instructions about the Service Centre and conditions of guarantee are in the guarantee booklet.

8. INSTALLATION



WARNING!
Refer to Safety chapters.

8.1 Hob and oven connection type

This appliance has an yellow 1x14 pole connector and can be connected to an oven with an yellow 1x14 pole connector.

8.2 Before the installation

Before you install the hob, write down the information bellow from the rating plate. The rating plate is on the bottom of the hob.

Serial number

8.3 Built-in hobs

First install the oven then the hob in its cutout.

Only use the built-in hobs after you assemble the hob into correct built-in units and work surfaces that align to the standards.

8.4 Assembly

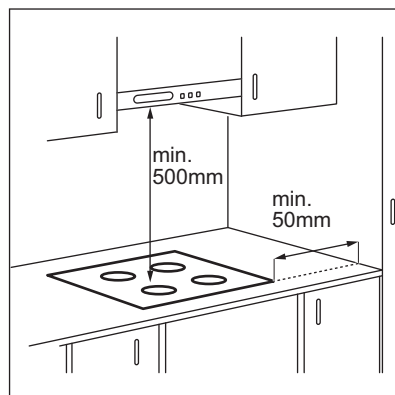

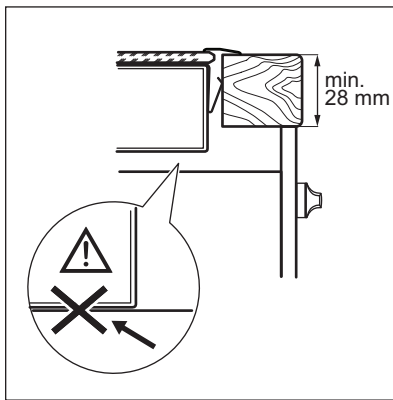
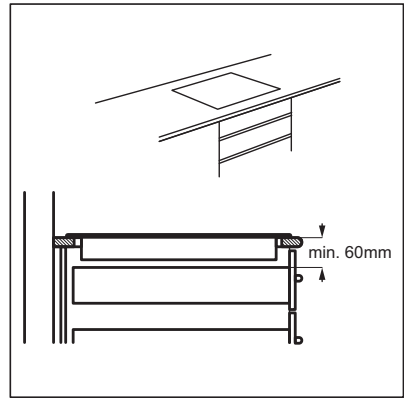
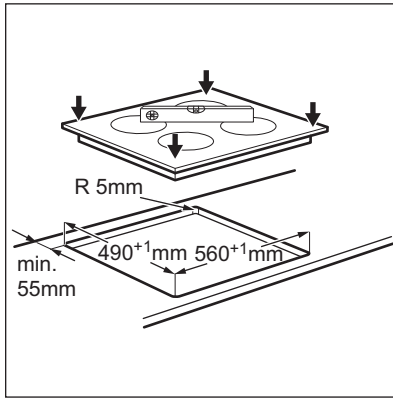

i If the appliance is installed above a drawer, the hob ventilation can warm up the items stored in the drawer during the cooking process.

9. TECHNICAL DATA

9.1 Rating plate

Model IEB64030XB
 Typ 61 B4B 01 AA
 Induction 7.35 kW
 Ser.Nr.
 AEG

PNC 949 597 289 00
 220 - 240 V 50 - 60 Hz
 Made in Germany
 7.35 kW



9.2 Cooking zones specification

Cooking zone	Nominal power (maximum heat setting) [W]	PowerBoost [W]	PowerBoost maximum duration [min]	Cookware diameter [mm]
Left front	2300	3200	10	125 - 210
Left rear	2300	3200	10	125 - 210

Cooking zone	Nominal power (maximum heat setting) [W]	PowerBoost [W]	PowerBoost maximum duration [min]	Cookware diameter [mm]
Right front	2300	3200	10	125 - 210
Right rear	2300	3200	10	125 - 210

The power of the cooking zones can be different in some small range from the data in the table. It changes with the material and dimensions of the cookware.

For optimal cooking results use cookware no larger than the diameter in the table.

10. ENERGY EFFICIENCY

10.1 Product information according to EU 66/2014

Model identification	IEB64030XB		
Type of hob	Built-In Hob		
Number of cooking zones	4		
Heating technology	Induction		
Diameter of circular cooking zones (Ø)	Left front	21.0 cm	
	Left rear	21.0 cm	
	Right front	21.0 cm	
	Right rear	21.0 cm	
Energy consumption per cooking zone (EC electric cooking)	Left front	179.3 Wh / kg	
	Left rear	178.4 Wh / kg	
	Right front	189.4 Wh / kg	
	Right rear	178.4 Wh / kg	
Energy consumption of the hob (EC electric hob)	181.4 Wh / kg		

EN 60350-2 - Household electric cooking appliances - Part 2: Hobs - Methods for measuring performance

10.2 Energy saving

You can save energy during everyday cooking if you follow below hints.

- When you heat up water, use only the amount you need.
- If it is possible, always put the lids on the cookware.
- Before you activate the cooking zone put the cookware on it.
- Put the smaller cookware on the smaller cooking zones.
- Put the cookware directly in the centre of the cooking zone.
- Use the residual heat to keep the food warm or to melt it.

11. ENVIRONMENTAL CONCERNS

Recycle materials with the symbol . Put the packaging in relevant containers

to recycle it. Help protect the environment and human health by

recycling waste of electrical and electronic appliances. Do not dispose of appliances marked with the symbol 

with the household waste. Return the product to your local recycling facility or contact your municipal office.

TABLE DES MATIÈRES

1. INFORMATIONS DE SÉCURITÉ.....	21
2. CONSIGNES DE SÉCURITÉ.....	24
3. DESCRIPTION DE L'APPAREIL.....	26
4. UTILISATION QUOTIDIENNE.....	28
5. CONSEILS.....	33
6. ENTRETIEN ET NETTOYAGE.....	36
7. EN CAS D'ANOMALIE DE FONCTIONNEMENT.....	36
8. INSTALLATION.....	38
9. CARACTÉRISTIQUES TECHNIQUES.....	40
10. RENDEMENT ÉNERGÉTIQUE.....	40

POUR DES RÉSULTATS PARFAITS

Merci d'avoir choisi ce produit AEG. Nous l'avons conçu pour qu'il vous offre des performances irréprochables pour longtemps, en intégrant des technologies innovantes qui vous simplifient la vie grâce à des caractéristiques que vous ne trouverez pas forcément sur des appareils ordinaires. Veuillez prendre quelques instants pour lire cette notice afin d'utiliser au mieux votre appareil.

Visitez notre site Internet pour :



Obtenir des conseils d'utilisation, des brochures, de l'aide, des informations :
www.aeg.com/webselfservice



Enregistrez votre produit pour obtenir un meilleur service :
www.registreaeg.com



Acheter des accessoires, consommables et pièces de rechange d'origine pour votre appareil :
www.aeg.com/shop

SERVICE APRÈS-VENTE

Utilisez toujours des pièces d'origine.

Avant de contacter le service après-vente, assurez-vous de disposer des informations suivantes : Modèle, PNC, numéro de série.

Vous trouverez ces informations sur la plaque signalétique.

 Avertissement/Consignes de sécurité

 Informations générales et conseils

 Informations en matière de protection de l'environnement

Sous réserve de modifications.

1. INFORMATIONS DE SÉCURITÉ

Avant d'installer et d'utiliser cet appareil, lisez soigneusement les instructions fournies. Le fabricant ne pourra être tenu pour responsable des blessures et dégâts résultant d'une mauvaise installation ou

utilisation. Conservez toujours les instructions dans un lieu sûr et accessible pour vous y référer ultérieurement.

1.1 Sécurité des enfants et des personnes vulnérables

- Cet appareil peut être utilisé par des enfants de plus de 8 ans, ainsi que des personnes dont les capacités physiques, sensorielles et mentales sont réduites ou dont les connaissances et l'expérience sont insuffisantes, à condition d'être surveillés ou d'avoir reçu des instructions concernant l'utilisation sécurisée de l'appareil et de comprendre les risques encourus.
- Les enfants entre 3 et 8 ans et les personnes ayant un handicap très important et complexe doivent être tenus à l'écart, à moins d'être surveillés en permanence.
- Les enfants de moins de 3 ans doivent être tenus à l'écart, à moins d'être surveillés en permanence.
- Ne laissez pas les enfants jouer avec l'appareil.
- Ne laissez pas les emballages à la portée des enfants et jetez-les convenablement.
- Tenez les enfants et les animaux éloignés de l'appareil lorsqu'il est en cours de fonctionnement ou lorsqu'il refroidit. Les parties accessibles sont chaudes.
- Si l'appareil est équipé d'un dispositif de sécurité enfants, nous vous recommandons de l'activer.
- Les enfants ne doivent pas nettoyer ni entreprendre une opération de maintenance sur l'appareil sans surveillance.

1.2 Sécurité générale

- **AVERTISSEMENT** : L'appareil et ses parties accessibles deviennent chauds pendant son fonctionnement. Veillez à ne pas toucher les éléments chauffants.
- Ne faites pas fonctionner l'appareil avec un minuteur externe ou un système de commande à distance.

- **AVERTISSEMENT** : Il peut être dangereux de laisser chauffer de la graisse ou de l'huile sans surveillance sur une table de cuisson car cela pourrait provoquer un incendie.
- N'essayez **JAMAIS** d'éteindre un feu avec de l'eau. Éteignez l'appareil puis couvrez les flammes, par exemple avec un couvercle ou une couverture ignifuge.
- **ATTENTION** : Toute cuisson doit être surveillée. Une cuisson courte doit être surveillée en permanence.
- **AVERTISSEMENT** : Risque d'incendie : N'entreposez rien sur les surfaces de cuisson.
- Ne posez pas d'objets métalliques tels que couteaux, fourchettes, cuillères ou couvercles sur la table de cuisson car ils pourraient chauffer.
- N'utilisez pas de nettoyeur vapeur pour nettoyer l'appareil.
- Après utilisation, éteignez toujours la zone de cuisson à l'aide de la manette de commande correspondante et ne vous fiez pas à la détection des récipients.
- Si la surface vitrocéramique / en verre est fissurée, éteignez l'appareil et débranchez-le. Si l'appareil est branché à l'alimentation secteur directement en utilisant une boîte de jonction, retirez le fusible pour déconnecter l'appareil de l'alimentation secteur. Dans tous les cas, contactez le service après-vente agréé.
- Si le câble d'alimentation est endommagé, il doit être remplacé par le fabricant, un service de maintenance agréé ou un technicien qualifié afin d'éviter tout danger.
- **AVERTISSEMENT** : Utilisez uniquement les dispositifs de protection pour table de cuisson conçus ou indiqués comme adaptés par le fabricant de l'appareil de cuisson dans les instructions d'utilisation, ou les dispositifs de protection pour table de cuisson intégrés à l'appareil. L'utilisation de dispositifs de protection non adaptés peut entraîner des accidents.

2. CONSIGNES DE SÉCURITÉ

2.1 Installation



AVERTISSEMENT!

L'appareil doit être installé uniquement par un professionnel qualifié.



AVERTISSEMENT!

Risque de blessure corporelle ou de dommages matériels.

- Retirez l'intégralité de l'emballage.
- N'installez pas et ne branchez pas un appareil endommagé.
- Suivez scrupuleusement les instructions d'installation fournies avec l'appareil.
- Respectez l'espacement minimal requis par rapport aux autres appareils et éléments.
- Soyez toujours vigilants lorsque vous déplacez l'appareil car il est lourd. Utilisez toujours des gants de sécurité et des chaussures fermées.
- Isolez les surfaces découpées à l'aide d'un matériau d'étanchéité pour éviter que la moisissure ne provoque de gonflements.
- Protégez la partie inférieure de l'appareil de la vapeur et de l'humidité.
- N'installez pas l'appareil près d'une porte ou sous une fenêtre. Les récipients chauds risqueraient de tomber de l'appareil lors de l'ouverture de celles-ci.
- Chaque appareil est doté de ventilateurs de refroidissement dans le fond.
- Si l'appareil est installé au-dessus d'un tiroir :
 - Ne rangez pas de feuilles ni de petits bouts de papier qui pourraient être aspirés et endommager les ventilateurs de refroidissement ou le système de refroidissement.
 - Laissez une distance d'au moins 2 cm entre le fond de l'appareil et les objets rangés dans le tiroir.

2.2 Branchement électrique



AVERTISSEMENT!

Risque d'incendie ou d'électrocution.

- L'ensemble des branchements électriques doit être effectué par un technicien qualifié.
- L'appareil doit être relié à la terre.
- Avant de raccorder une table de cuisson à un four et avant de brancher les câbles, assurez-vous que les bornes principales des deux appareils sont hors tension.
- Vérifiez que les paramètres figurant sur la plaque signalétique correspondent aux données électriques de votre réseau.
- Assurez-vous que l'appareil est bien installé. Un câble d'alimentation lâche et inapproprié ou une fiche (si présente) non serrée peuvent être à l'origine d'une surchauffe des bornes.
- Utilisez le câble d'alimentation électrique approprié.
- Ne laissez pas le câble d'alimentation s'emmêler.
- Assurez-vous qu'une protection anti-électrocution est installée.
- Utilisez un collier anti-traction sur le câble.
- Assurez-vous que le câble d'alimentation ou la fiche (si présente) n'entrent pas en contact avec les surfaces brûlantes de l'appareil ou les récipients brûlants lorsque vous branchez l'appareil à des prises électriques situées à proximité.
- N'utilisez pas d'adaptateurs multiprises ni de rallonges.
- Veillez à ne pas endommager la fiche secteur (si présente) ni le câble d'alimentation. Contactez notre service après-vente agréé ou un électricien pour remplacer le câble d'alimentation s'il est endommagé.
- La protection contre les chocs doit être fixée de telle manière qu'elle ne peut pas être enlevée sans outils.
- Ne branchez la fiche d'alimentation à la prise de courant qu'à la fin de l'installation. Assurez-vous que la

- prise de courant est accessible une fois l'appareil installé.
- Si la prise de courant est lâche, ne branchez pas la fiche d'alimentation secteur.
 - Ne tirez jamais sur le câble d'alimentation pour débrancher l'appareil. Tirez toujours sur la fiche.
 - N'utilisez que des systèmes d'isolation appropriés : des coupe-circuits, des fusibles (les fusibles à visser doivent être retirés du support), un disjoncteur différentiel et des contacteurs.
 - L'installation électrique doit être équipée d'un dispositif d'isolement à coupure omnipolaire. Le dispositif d'isolement doit présenter une distance d'ouverture des contacts d'au moins 3 mm.

2.3 Utilisation



AVERTISSEMENT!

Risque de blessures, de brûlures ou d'électrocution.

- Avant la première utilisation, retirez les emballages, les étiquettes et les films de protection (si présents).
- Utilisez cet appareil dans un environnement domestique.
- Ne modifiez pas les caractéristiques de cet appareil.
- Assurez-vous que les orifices de ventilation ne sont pas bouchés.
- Ne laissez jamais l'appareil sans surveillance pendant son fonctionnement.
- Éteignez les zones de cuisson après chaque utilisation.
- Ne vous fiez pas uniquement au détecteur de récipient.
- Ne posez pas de couverts ou de couvercles sur les zones de cuisson. Elles sont chaudes.
- N'utilisez jamais cet appareil avec les mains mouillées ou lorsqu'il est en contact avec de l'eau.
- N'utilisez jamais l'appareil comme plan de travail ou comme plan de stockage.
- Si la surface de l'appareil présente des fêlures, débranchez immédiatement l'appareil pour éviter tout risque d'électrocution.

- Les porteurs de pacemakers doivent rester à une distance minimale de 30 cm des zones de cuisson à induction lorsque l'appareil est en cours de fonctionnement.
- Lorsque vous versez un aliment dans de l'huile chaude, elle peut éclabousser.



AVERTISSEMENT!

Risque d'incendie et d'explosion.

- Les graisses et l'huile chaudes peuvent dégager des vapeurs inflammables. Tenez les flammes ou les objets chauds éloignés des graisses et de l'huile lorsque vous vous en servez pour cuisiner.
- Les vapeurs dégagées par l'huile très chaude peuvent provoquer une combustion spontanée.
- L'huile qui a servi contient des restes d'aliments pouvant provoquer un incendie à température plus faible que l'huile n'ayant jamais servi.
- Ne placez pas de produits inflammables ou d'éléments imbibés de produits inflammables à l'intérieur ou à proximité de l'appareil, ni sur celui-ci.



AVERTISSEMENT!

Risque d'endommagement de l'appareil.

- Ne laissez pas de récipients chauds sur le bandeau de commande.
- Ne posez pas de couvercle de casserole chaud sur la surface en verre de la table de cuisson.
- Ne laissez pas le contenu des récipients de cuisson s'évaporer complètement.
- Prenez soin de ne pas laisser tomber d'objets ou de récipients sur l'appareil. Sa surface risque d'être endommagée.
- Ne faites jamais fonctionner les zones de cuisson avec des récipients de cuisson vides ou sans aucun récipient de cuisson.
- Ne placez jamais de papier aluminium sur l'appareil.
- N'utilisez pas de récipients en fonte ou en aluminium, ni de récipients dont le fond est endommagé et

rugueux. Ils risqueraient de rayer le verre ou la surface vitrocéramique. Soulevez toujours ces objets lorsque vous devez les déplacer sur la surface de cuisson.

- Cet appareil est exclusivement destiné à un usage culinaire. Ne l'utilisez pas pour des usages autres que celui pour lequel il a été conçu, à des fins de chauffage par exemple.

2.4 Entretien et nettoyage

- Nettoyez régulièrement l'appareil afin de maintenir le revêtement en bon état.
- Éteignez l'appareil et laissez-le refroidir avant de le nettoyer.
- Débranchez l'appareil de l'alimentation électrique avant toute opération de maintenance.
- Ne pulvérisez pas d'eau ni de vapeur pour nettoyer l'appareil.
- Nettoyez l'appareil avec un chiffon doux humide. Utilisez uniquement des produits de lavage neutres.

N'utilisez pas de produits abrasifs, de tampons à récurer, de solvants ni d'objets métalliques.

2.5 Maintenance

- Pour réparer l'appareil, contactez un service après-vente agréé.
- Utilisez exclusivement des pièces d'origine.

2.6 Mise au rebut



AVERTISSEMENT!
Risque de blessure ou d'asphyxie.

- Contactez votre service municipal pour obtenir des informations sur la marche à suivre pour mettre l'appareil au rebut.
- Débranchez l'appareil de l'alimentation électrique.
- Coupez le câble d'alimentation au ras de l'appareil et mettez-le au rebut.

3. DESCRIPTION DE L'APPAREIL

3.1 Description de la table de cuisson

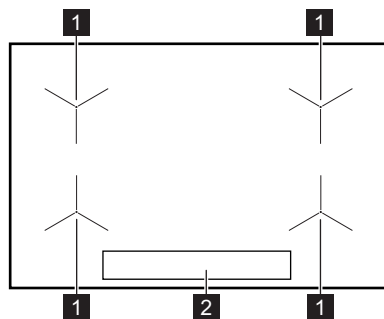

- 1 Zone de cuisson à induction
- 2 Bandeau de commande

3.2 Description du bandeau de commande

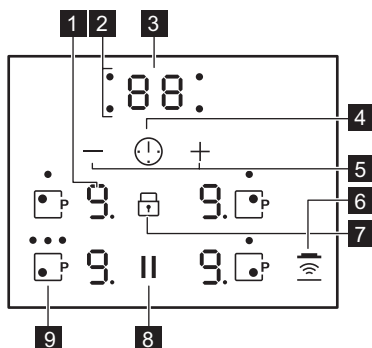









Les touches sensibles permettent de faire fonctionner l'appareil. Les affichages, les voyants et les signaux sonores indiquent les fonctions activées.

Touche sensible	Fonction	Commentaire
1	-	Indicateur du niveau de cuisson Pour indiquer le niveau de cuisson.
2	-	Voyants du minuteur des zones de cuisson Pour indiquer la zone à laquelle se réfère la durée sélectionnée.
3	-	Affichage du minuteur Pour indiquer la durée, en minutes.
4	🕒	- Pour choisir la zone de cuisson.
5	+ / -	- Pour augmenter ou diminuer la durée.
6	📶	Hob ² Hood Pour activer et désactiver le mode manuel de la fonction.
7	🔒	Verrou. / Dispositif de sécurité enfants Pour verrouiller ou déverrouiller le bandeau de commande.
8		Pause Pour activer et désactiver la fonction.
9	🔲 P	PowerBoost Pour activer la fonction.

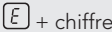
3.3 Indicateurs de niveau de cuisson

Écran d'affichage	Description
🔒	La zone de cuisson est désactivée.

Écran d'affichage	Description
	La zone de cuisson est activée.
	Pause est activée.
	Démarrage automatique de la cuisson est activée.
	PowerBoost est activée.
	Une anomalie de fonctionnement s'est produite.
	OptiHeat Control (Voyant de chaleur résiduelle à 3 niveaux) : continuer la cuisson / maintien au chaud / chaleur résiduelle.
	Verrou. /Dispositif de sécurité enfants est activée.
	Le récipient est inapproprié ou trop petit, ou bien il n'y a pas de récipient sur la zone de cuisson.
	Arrêt automatique est activée.

3.4 OptiHeat Control (Voyant de chaleur résiduelle à 3 niveaux)



AVERTISSEMENT!

 La chaleur résiduelle peut être source de brûlures. Le voyant indique le niveau de chaleur résiduelle.

Les zones de cuisson à induction génèrent la chaleur nécessaire directement sur le fond des plats de cuisson. La table vitrocéramique est chauffée par la chaleur des récipients.

4. UTILISATION QUOTIDIENNE



AVERTISSEMENT!

Reportez-vous aux chapitres concernant la sécurité.



4.1 Utilisation de la table de cuisson

La table de cuisson fonctionne à l'aide des manettes du four et du bandeau de commande de la table de cuisson. Le chapitre traitant de l'utilisation quotidienne du four vous indique comment faire fonctionner la table de cuisson.

4.2 Arrêt automatique

Cette fonction arrête la table de cuisson automatiquement si :

- toutes les zones de cuisson sont désactivées,
- vous ne réglez pas le niveau de cuisson après avoir allumé la table de cuisson,
- vous avez renversé quelque chose ou placé un objet sur le bandeau de commande pendant plus de 10 secondes (une casserole, un torchon, etc.). Un signal sonore retentit et la table de cuisson s'éteint. Retirez l'objet du bandeau de commande ou nettoyez celui-ci.

- la table de cuisson surchauffe (par ex. lorsqu'un récipient chauffe à vide). Laissez refroidir la zone de cuisson avant de réutiliser la table de cuisson.
- vous avez utilisé un récipient inadapté. Le symbole  s'allume et la zone de cuisson se désactive automatiquement au bout de 2 minutes.
- vous ne désactivez pas la zone de cuisson ou ne modifiez pas le niveau de cuisson. Au bout de quelques instants,  s'allume et la table de cuisson s'éteint.

La relation entre le niveau de cuisson et la durée après laquelle la table de cuisson s'éteint :

Niveau de cuisson	La table de cuisson s'éteint au bout de
 1 - 2	6 heures
3 - 4	5 heures
5	4 heures
6 - 9	1,5 heure

4.3 Utilisation des zones de cuisson

Posez le récipient au centre de la zone sélectionnée. Les zones de cuisson à induction s'adaptent automatiquement au diamètre du fond du récipient utilisé.



Vous pouvez cuisiner avec de grands récipients placés sur deux zones de cuisson en même temps. Le récipient doit couvrir les centres des deux zones.

4.4 Démarrage automatique de la cuisson

Cette fonction vous permet d'atteindre le niveau de cuisson sélectionné en un temps plus court. Cette fonction active le niveau de cuisson le plus élevé pendant un certain temps puis redescend au niveau sélectionné.



Pour activer la fonction, la zone de cuisson doit être froide.

Pour activer la fonction pour une zone de cuisson : tournez la manette vers la droite jusqu'à ce que  s'allume. Réglez immédiatement le niveau de cuisson souhaité. Au bout de 3 secondes,  s'allume.



Pour désactiver la fonction : tournez la manette vers la gauche.

4.5 PowerBoost

Cette fonction vous permet d'augmenter la puissance des zones de cuisson à induction. La fonction peut être activée pour la zone de cuisson à induction uniquement pour une durée limitée. Lorsque cette durée est écoulée, la zone de cuisson à induction revient automatiquement au niveau de cuisson le plus élevé.



Reportez-vous au chapitre « Caractéristiques techniques ».

Pour activer la fonction pour une zone de cuisson : appuyez sur .  s'allume.

Pour désactiver la fonction : modifiez le niveau de cuisson.

4.6 Minuteur

Minuteur dégressif

Vous pouvez utiliser cette fonction pour régler la durée de fonctionnement de la zone de cuisson, uniquement pour une session.

Sélectionnez d'abord le niveau de cuisson de la zone de cuisson, puis réglez la fonction.

Pour sélectionner la zone de cuisson :

appuyez sur  à plusieurs reprises jusqu'à ce que l'indicateur de la zone de cuisson correspondante s'affiche.

Pour activer la fonction : appuyez sur la touche  du minuteur pour régler la durée (de 00 à 99 minutes). Lorsque le voyant de la zone de cuisson commence à clignoter lentement, le décompte commence.

Pour voir le temps restant :

sélectionnez la zone de cuisson à l'aide de . Le voyant de la zone de cuisson clignote rapidement. L'affichage indique la durée restante.

Pour modifier la durée : sélectionnez la zone de cuisson à l'aide de . Appuyez sur **+** ou **-**.

Pour désactiver la fonction :

sélectionnez la zone de cuisson avec  et appuyez sur **-**. Le temps restant est décompté jusqu'à 00. Le voyant de la zone de cuisson s'éteint. Pour désactiver la fonction, vous pouvez également appuyer simultanément sur **+** et **-**.



Lorsque la durée est écoulée, un signal sonore retentit et 00 clignote. La zone de cuisson se désactive.

Pour arrêter le signal sonore : appuyez sur .



CountUp Timer (Minuteur progressif)

Cette fonction permet de vérifier la durée de fonctionnement de la zone de cuisson sélectionnée.

Pour sélectionner la zone de cuisson :

appuyez sur  à plusieurs reprises jusqu'à ce que l'indicateur de la zone de cuisson correspondante s'affiche.

Pour activer la fonction : appuyez sur la

touche **-** du minuteur.  s'allume. Lorsque le voyant de la zone de cuisson clignote lentement, le minuteur démarre. L'affichage indique, en alternance,  et le nombre de minutes écoulées.

Pour contrôler la durée de fonctionnement de la zone de cuisson sélectionnée : sélectionnez la zone de

cuisson à l'aide de . Le voyant de la zone de cuisson clignote rapidement. L'affichage indique la durée de fonctionnement de la zone.

Pour désactiver la fonction :

sélectionnez la zone de cuisson en appuyant sur  et appuyez sur **+** ou

-. Le voyant de la zone de cuisson s'éteint.

Minuterie indépendante

Vous pouvez utiliser cette fonction comme **Minuteur** lorsque la table de cuisson est allumée mais que les zones de cuisson ne sont pas activées. L'affichage du niveau de cuisson indique .

Pour activer la fonction : appuyez sur

. Appuyez sur la touche **+** ou **-** du minuteur pour régler la durée. L'affichage des zones de cuisson se désactive automatiquement au bout de 10 secondes. Lorsque la durée s'est écoulée, un signal sonore retentit et **00** clignote.

Pour arrêter le signal sonore : appuyez sur .

Pour désactiver la fonction : activez la zone de cuisson avant gauche pendant un court instant puis désactivez-la.



Cette fonction est sans effet sur le fonctionnement des zones de cuisson.

4.7 Pause

Cette fonction sélectionne le niveau de cuisson le plus bas pour toutes les zones de cuisson activées.

La fonction ne désactive pas les fonctions du minuteur.

Appuyez sur **||** pour activer la fonction.

 apparaît. Le niveau de cuisson passe à 1.

Pour désactiver la fonction, appuyez sur la touche **||**. Le niveau de cuisson précédent s'allume.





Lorsque vous modifiez le niveau de cuisson, la fonction s'arrête et le nouveau niveau de cuisson s'affiche.

4.8 Verrou.

Vous pouvez verrouiller les touches sensibles de la table de cuisson pendant que les zones de cuisson fonctionnent.

Réglez d'abord le niveau de cuisson.





Pour activer la fonction : appuyez sur .  s'affiche pendant 4 secondes. Le minuteur reste activé.





Pour désactiver la fonction : appuyez sur . Le niveau de cuisson précédent s'allume.



 Lorsque vous éteignez la table de cuisson, cette fonction est également désactivée.

4.9 Dispositif de sécurité enfants





Cette fonction permet d'éviter une utilisation involontaire de la table de cuisson.

Pour activer la fonction : la table de cuisson doit être éteinte. Appuyez sur  pendant 4 secondes jusqu'à ce que  clignote. Appuyez sur .  s'allume pendant 4 secondes.



Pour désactiver la fonction : la table de cuisson doit être éteinte. Appuyez sur  pendant 4 secondes jusqu'à ce que  clignote. Appuyez sur .  s'allume pendant 4 secondes.

Pour désactiver la fonction le temps d'une cuisson : allumez une zone de cuisson.  s'allume. Appuyez sur  pendant 4 secondes ;  s'allume pour toutes les zones. **Réglez le niveau de cuisson dans les 4 secondes qui suivent.** Vous pouvez utiliser la table de cuisson. Lorsque vous éteignez l'appareil, cette fonction est à nouveau activée.

4.10 OffSound Control (Désactivation et activation des signaux sonores)

Éteignez la table de cuisson. Appuyez sur  pendant 3 secondes. Appuyez sur  pendant 3 secondes.  ou 

s'allume. Appuyez sur la touche  du minuteur pour choisir l'une des options suivantes :

-  - les signaux sonores sont désactivés
-  - les signaux sonores sont activés.

Pour confirmer le réglage, attendez que la table de cuisson s'éteigne automatiquement.

Lorsque cette fonction est réglée sur , l'appareil émet des signaux sonores uniquement lorsque :

- Minuterie indépendante se termine
- Minuterie dégressif se termine
- vous posez un objet sur le bandeau de commande.

4.11 Gestionnaire de puissance

- Toutes les zones de cuisson sont reliées à une phase. Reportez-vous à l'illustration.
- La phase dispose d'une charge électrique maximale de 3700 W.
- La fonction répartit la puissance entre les zones de cuisson.
- La fonction s'active lorsque la charge électrique totale des zones de cuisson dépasse 3700 W.
- La fonction diminue la puissance des autres zones de cuisson.
- L'affichage du niveau de cuisson des zones à puissance réduite oscille entre deux niveaux.

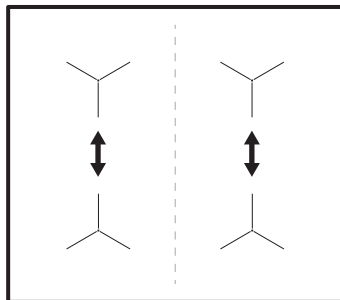

4.12 Hob²Hood

Il s'agit d'une fonction automatique de pointe permettant de relier la table de cuisson à une hotte spéciale. La table de cuisson et la hotte disposent toutes les deux d'un communicateur de signal infrarouge. La vitesse du ventilateur est définie automatiquement en se basant sur le réglage du mode et de la température du récipient le plus chaud se trouvant sur la table de cuisson. Vous pouvez également activer le ventilateur manuellement, depuis la table de cuisson.



Sur la plupart des hottes, le système de commande à distance est désactivé par défaut. Activez-le avant d'utiliser cette fonction. Pour plus d'informations, reportez-vous au manuel d'utilisation de la hotte.

Activation automatique de la fonction

Pour activer automatiquement la fonction, réglez le mode automatique sur H1 - H6. À l'origine, la table de cuisson est réglée sur H5. La hotte réagit dès que vous allumez la table de cuisson. La table de cuisson détecte automatiquement la température du récipient et ajuste la vitesse du ventilateur.

Modes automatiques







	Éclairage automatique	Faire bouillir ¹⁾	Faire frire ²⁾
Mode H0	Désactivé	Désactivé	Désactivé
Mode H1	Activé	Désactivé	Désactivé
Mode H2 ³⁾	Activé	Vitesse du ventilateur 1	Vitesse du ventilateur 1
Mode H3	Activé	Désactivé	Vitesse du ventilateur 1
Mode H4	Activé	Vitesse du ventilateur 1	Vitesse du ventilateur 1
Mode H5	Activé	Vitesse du ventilateur 1	Vitesse du ventilateur 2
Mode H6	Activé	Vitesse du ventilateur 2	Vitesse du ventilateur 3

¹⁾ La table de cuisson détecte le processus d'ébullition et sélectionne la vitesse du ventilateur en fonction du mode automatique.

²⁾ La table de cuisson détecte le processus de friture et sélectionne la vitesse du ventilateur en fonction du mode automatique.

³⁾ Ce mode active le ventilateur et l'éclairage, sans tenir compte sur la température.

Modification du mode automatique

1. Éteignez l'appareil.
2. Appuyez sur la touche  pendant 3 secondes jusqu'à ce que vous entendiez un bip.
3. Appuyez sur  pendant 3 secondes jusqu'à ce que  ou  s'allume.
4. Appuyez sur  jusqu'à ce que H et un chiffre (0 - 6) s'affiche. H5 est le réglage par défaut.
5. Appuyez sur la touche  du minuteur pour sélectionner le mode souhaité (H0 - H6). Le mode souhaité

s'active automatiquement au bout de 10 secondes.



i Pour faire fonctionner directement la hotte, désactivez le mode automatique de la fonction sur le bandeau de commande de la hotte.

i Lorsque la cuisson est terminée et que vous désactivez la table de cuisson, le ventilateur de la hotte peut continuer de fonctionner pendant un certain temps. Au bout d'un moment, le système désactive automatiquement le ventilateur et vous empêche de l'activer accidentellement durant les 30 secondes qui suivent.

Activation manuelle de la vitesse du ventilateur

Vous pouvez également activer la fonction manuellement. Pour ce faire, appuyez sur la touche  lorsque la table de cuisson est allumée. Cela désactive le

fonctionnement automatique de la fonction et vous permet de modifier manuellement la vitesse du ventilateur.

En appuyant sur la touche , la vitesse du ventilateur est augmentée d'un palier. Lorsque vous atteignez un niveau intensif et que vous appuyez sur la touche  à nouveau, la vitesse du ventilateur revient à 0, désactivant ainsi le ventilateur de la hotte. Pour réactiver le ventilateur à vitesse 1, appuyez sur la touche .

i Pour activer le fonctionnement automatique de la fonction, éteignez puis rallumez la table de cuisson.

Activation de l'éclairage

Vous pouvez régler la table de cuisson pour activer automatiquement l'éclairage dès que la table de cuisson est allumée. Pour ce faire, réglez le mode automatique sur H1 - H6.

i L'éclairage de la hotte s'éteint 2 minutes après avoir éteint la table de cuisson.

5. CONSEILS



AVERTISSEMENT!
Reportez-vous aux chapitres concernant la sécurité.

5.1 Récipients

i Sur les zones de cuisson à induction, un champ électromagnétique puissant chauffe les récipients très rapidement.

i Utilisez des récipients adaptés aux zones de cuisson à induction.

Matériaux des récipients

- **adaptés** : fonte, acier, acier émaillé, acier inoxydable, fond multicouche (homologué par le fabricant).
- **inadaptés** : aluminium, cuivre, laiton, verre, céramique, porcelaine.

Les plats de cuisson conviennent pour l'induction si :

- une petite quantité d'eau contenue dans un récipient chauffe dans un bref laps de temps sur une zone de cuisson réglée sur le niveau de cuisson maximal.
- un aimant adhère au fond du récipient.

i Le fond de l'ustensile de cuisson doit être aussi plat et épais que possible. Assurez-vous que le fond du récipient est propre avant de le placer sur la surface de la table de cuisson.

Dimensions de l'ustensile

Les zones de cuisson à induction s'adaptent automatiquement au diamètre du fond du récipient utilisé.

L'efficacité de la zone de cuisson est liée au diamètre du récipient. Un récipient plus petit que le diamètre minimal recommandé ne reçoit qu'une petite partie de la puissance générée par la zone de cuisson.



Reportez-vous au chapitre « Caractéristiques techniques ».

5.2 Bruits pendant le fonctionnement

Si vous entendez :

- un craquement : le récipient est composé de différents matériaux (conception « sandwich »).
- un sifflement : vous utilisez la zone de cuisson avec un niveau de puissance élevé et le récipient est composé de différents matériaux (conception « sandwich »).
- un bourdonnement : vous utilisez un niveau de puissance élevé.
- un cliquetis : des commutations électriques se produisent.
- un sifflement, un bourdonnement : le ventilateur fonctionne.

Ces bruits sont normaux et n'indiquent pas une anomalie de la table de cuisson.

5.3 Öko Timer (Minuteur éco)

Pour réaliser des économies d'énergie, la zone de cuisson se désactive automatiquement avant le signal du minuteur. La différence de temps de fonctionnement dépend du niveau et de la durée de cuisson.

5.4 Exemples de cuisson

La corrélation entre le réglage de la chaleur d'une zone et sa consommation de puissance n'est pas linéaire. Lorsque vous augmentez le réglage de la chaleur, il n'est pas proportionnel à l'augmentation de la consommation de puissance. Cela signifie qu'une zone de cuisson à moyenne température utilise moins de la moitié de sa puissance.



Les données du tableau sont fournies à titre indicatif uniquement.

Niveau de cuisson	Utilisation :	Durée (min)	Conseils
 - 1	Conservez les aliments cuits au chaud.	au besoin	Placez un couvercle sur le récipient.
1 - 2	Sauce hollandaise, faire fondre : beurre, chocolat, gélatine.	5 - 25	Mélangez de temps en temps.
1 - 2	Solidifier : omelettes, œufs cocotte.	10 - 40	Couvrez pendant la cuisson.
2 - 3	Faire mijoter des plats à base de riz et de laitage, réchauffer des plats cuisinés.	25 - 50	Ajoutez au moins deux fois plus de liquide que le riz, mélangez les plats de lait à mi-chemin de la procédure.
3 - 4	Cuire à la vapeur des légumes, du poisson et de la viande.	20 - 45	Ajoutez quelques cuillères à soupe de liquide.
4 - 5	Cuire des pommes de terre à la vapeur.	20 - 60	Utilisez max. ¼ l d'eau pour 750 g de pommes de terre.

Niveau de cuisson	Utilisation :	Durée (min)	Conseils
4 - 5	Cuire de grandes quantités d'aliments, des ragoûts et des soupes.	60 - 150	Ajoutez jusqu'à 3 l de liquide, plus les ingrédients.
6 - 7	Poêler à feu doux : escalopes, cordons bleus de veau, côtes-lettes, rissolettes, saucisses, foie, roux, œufs, crêpes, beignets.	au besoin	Retournez à mi-cuisson.
7 - 8	Cuisson à température élevée des pommes de terre rissolées, filets, steaks.	5 - 15	Retournez à mi-cuisson.
9	Faire bouillir de l'eau, cuire des pâtes, griller de la viande (goulasch, bœuf braisé), cuire des frites.		
	Faire bouillir une grande quantité d'eau. PowerBoost is activated.		

5.5 Conseils pour Hob²Hood

Lorsque vous faites fonctionner la table de cuisson avec la fonction :

- Protégez le bandeau de commande de la hotte des rayons directs du soleil.
- Ne dirigez pas de lumière halogène sur le bandeau de commande de la hotte.
- Ne recouvrez pas le bandeau de commande de la table de cuisson.
- N'interrompez pas le signal entre la table de cuisson et la hotte (par exemple avec la main ou la poignée d'un ustensile). Reportez-vous à l'image.

La hotte sur l'illustration est uniquement donnée à titre d'exemple.

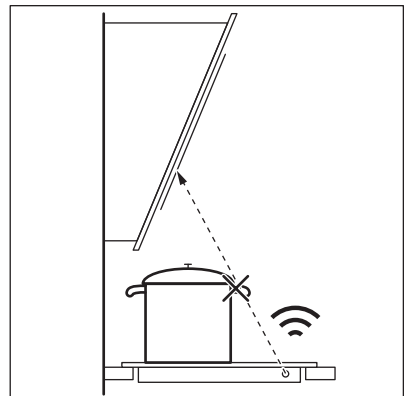

Les autres appareils télécommandés peuvent bloquer le signal. N'utilisez pas d'autre appareil télécommandé en même temps que la fonction de la table de cuisson.

Hottes de cuisinière dotées de la fonction Hob²Hood

Pour trouver la gamme complète des hottes dotées de cette fonction, consultez notre site web destiné aux consommateurs. Les hottes AEG qui sont dotées de cette fonction doivent porter le symbole .

6. ENTRETIEN ET NETTOYAGE



AVERTISSEMENT!

Reportez-vous aux chapitres concernant la sécurité.

6.1 Informations générales

- Nettoyez la table de cuisson après chaque utilisation.
- Utilisez toujours un récipient dont le fond est propre.
- Les rayures ou les taches sombres sur la surface n'ont aucune incidence sur le fonctionnement de la table de cuisson.
- Utilisez un nettoyeur spécialement adapté à la surface de la table de cuisson.
- Utilisez un racloir spécial pour la vitre.

6.2 Nettoyage de la table de cuisson

- **Enlevez immédiatement** : le plastique fondu, les feuilles de

plastique, le sucre et les aliments contenant du sucre car la saleté peut endommager la table de cuisson.

Veillez à ne pas vous brûler. Tenez le racloir spécial incliné sur la surface vitrée et faites glisser la lame du racloir pour enlever les salissures.

- **Une fois que la table de cuisson a suffisamment refroidi, enlevez** : traces de calcaire et d'eau, projections de graisse, décolorations métalliques luisantes. Nettoyez la table de cuisson à l'aide d'un chiffon humide et d'un détergent non abrasif. Après le nettoyage, séchez la table de cuisson à l'aide d'un chiffon doux.
- **Pour retirer les décolorations métalliques brillantes** : utilisez une solution d'eau additionnée de vinaigre et nettoyez la surface vitrée avec un chiffon.

7. EN CAS D'ANOMALIE DE FONCTIONNEMENT







AVERTISSEMENT!

Reportez-vous aux chapitres concernant la sécurité.

7.1 En cas d'anomalie de fonctionnement

Problème	Cause probable	Solution
Vous ne pouvez pas allumer la table de cuisson ni la faire fonctionner.	Le fusible a disjoncté.	Vérifiez que le fusible est bien la cause de l'anomalie. Si les fusibles disjonctent de manière répétée, faites appel à un électricien qualifié.
	Vous avez appuyé sur plusieurs touches sensibles en même temps.	N'appuyez que sur une seule touche sensible à la fois.
	Pause est activée.	Reportez-vous au chapitre « Utilisation quotidienne ».
	Il y a de l'eau ou des taches de graisse sur le bandeau de commande.	Nettoyez le bandeau de commande.

Problème	Cause probable	Solution
Un signal sonore retentit et la table de cuisson s'éteint. Un signal sonore retentit lorsque la table de cuisson est éteinte.	Vous avez posé quelque chose sur une ou plusieurs touches sensibles.	Retirez l'objet des touches sensibles.
Le voyant de chaleur résiduelle ne s'allume pas.	La zone de cuisson n'est pas chaude parce qu'elle n'a fonctionné que peu de temps ou le capteur est endommagé.	Si la zone de cuisson a eu assez de temps pour chauffer, faites appel à votre service après-vente agréé.
Hob ² Hood ne fonctionne pas.	Vous avez couvert le bandeau de commande.	Retirez l'objet du bandeau de commande.
Démarrage automatique de la cuisson ne fonctionne pas.	La zone est chaude.	Laissez la zone de cuisson refroidir.
	Le niveau de cuisson le plus élevé est réglé.	Le niveau de cuisson le plus élevé est identique à la fonction.
Le niveau de cuisson oscille entre deux niveaux.	Gestionnaire de puissance est activée.	Reportez-vous au chapitre « Utilisation quotidienne ».
Les touches sensibles sont chaudes.	Le récipient est trop grand ou vous l'avez placé trop près des commandes.	Placez les récipients de grande taille sur les zones de cuisson arrière, si possible.
Aucun signal sonore ne se fait entendre lorsque vous appuyez sur les touches sensibles du bandeau.	Les signaux sonores sont désactivés.	Activez les signaux sonores. Reportez-vous au chapitre « Utilisation quotidienne ».
 s'allume.	Arrêt automatique est activée.	Éteignez la table de cuisson puis allumez-la de nouveau.
 s'allume.	Dispositif de sécurité enfants ou Verrou. est activée.	Reportez-vous au chapitre « Utilisation quotidienne ».
 s'allume.	Il n'y a pas de récipient sur la zone de cuisson.	Placez un récipient sur la zone de cuisson.
	Le récipient n'est pas adapté.	Utilisez des récipients adaptés. Reportez-vous au chapitre « Conseils ».
	Le diamètre du fond du récipient de cuisson est trop petit pour la zone de cuisson.	Utilisez un récipient de dimensions appropriées. Reportez-vous au chapitre « Caractéristiques techniques ».

Problème	Cause probable	Solution
 et un chiffre s'affichent.	Une erreur s'est produite dans la table de cuisson.	Éteignez la table de cuisson et rallumez-la au bout de 30 secondes. Si  s'affiche à nouveau, débranchez la table de cuisson de la prise électrique. Au bout de 30 secondes, rebranchez la table de cuisson. Si le problème persiste, contactez le service après-vente agréé.
Un bip constant se déclenche.	Le branchement électrique n'est pas adapté.	Débranchez l'appareil de l'alimentation électrique. Demandez à un électricien qualifié de vérifier l'installation.

7.2 Si vous ne trouvez pas de solution...

Si vous ne trouvez pas de solution au problème, veuillez contacter votre revendeur ou un service après-vente agréé. Veuillez lui fournir les informations se trouvant sur la plaque signalétique. Donnez également la combinaison à 3 lettres et chiffres pour la vitrocéramique (située dans un des coins de la surface en verre) et le message

d'erreur qui s'affiche. Assurez-vous d'utiliser correctement l'appareil. En cas d'erreur de manipulation de la part de l'utilisateur, le déplacement du technicien du service après-vente ou du vendeur pourra être facturé, même en cours de garantie. Les instructions relatives au service après-vente et aux conditions de garantie figurent dans le livret de garantie.

8. INSTALLATION



AVERTISSEMENT!

Reportez-vous aux chapitres concernant la sécurité.

signalétique se trouve au bas de la table de cuisson.

Numéro de série

8.1 Type de raccordement au gaz pour la table de cuisson et le four

Cet appareil dispose d'un connecteur 1x14 pôles jaune et peut être raccordé à un four doté d'un connecteur 1x14 pôles jaune.

8.2 Avant l'installation

Avant d'installer la table de cuisson, notez les informations de la plaque signalétique ci-dessous. La plaque

8.3 Tables de cuisson intégrées

Installez d'abord le four, puis la table de cuisson dans son logement.

Les tables de cuisson encastrables ne peuvent être mises en fonctionnement qu'après avoir été installées dans des meubles et sur des plans de travail homologués et adaptés.

8.4 Montage

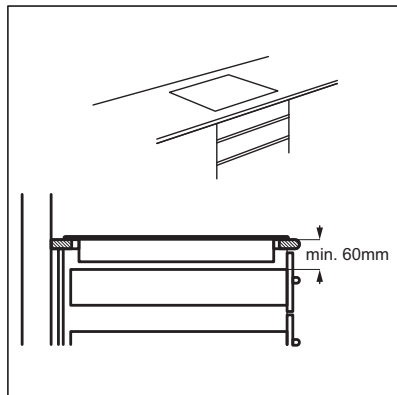
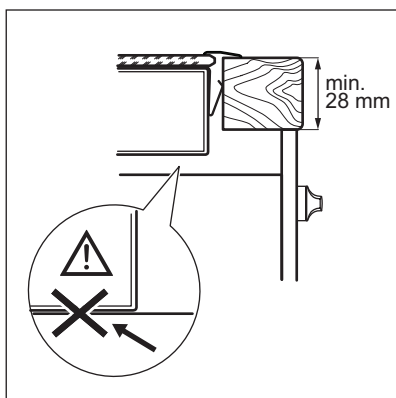
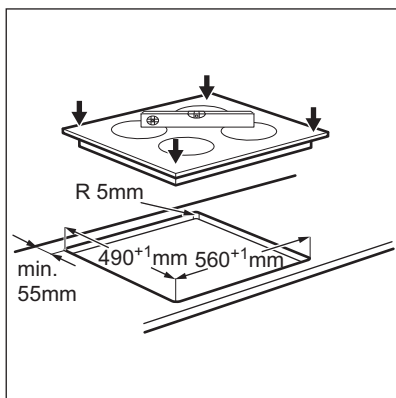
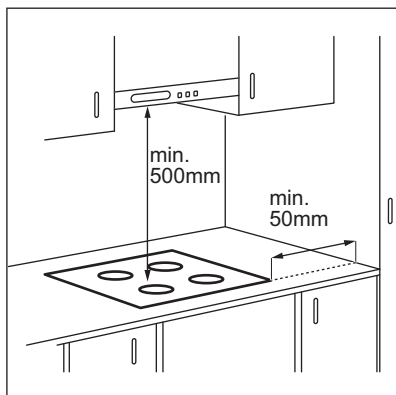

Si l'appareil est installé au-dessus d'un tiroir, la ventilation de la table de cuisson peut chauffer les éléments rangés dans le tiroir durant la cuisson.

9. CARACTÉRISTIQUES TECHNIQUES

9.1 Plaque signalétique

Modèle IEB64030XB
 Type 61 B4B 01 AA
 Induction 7.35 kW
 Numéro de série
 AEG

PNC 949 597 289 00
 220 - 240 V 50 - 60 Hz
 Fabriqué en Allemagne
 7,35 kW



9.2 Caractéristiques des zones de cuisson

Zone de cuisson	Puissance nominale (niveau de cuisson max.) [W]	Power-Boost [W]	PowerBoost durée maximale [min]	Diamètre du récipient [mm]
Avant gauche	2300	3200	10	125 - 210
Arrière gauche	2300	3200	10	125 - 210
Avant droite	2300	3200	10	125 - 210
Arrière droite	2300	3200	10	125 - 210

La puissance des zones de cuisson peut légèrement différer des données du tableau. Elle dépend de la matière et des dimensions du récipient.

Pour des résultats de cuisson optimaux, utilisez des récipients qui ne dépassent pas les diamètres indiqués dans le tableau.

10. RENDEMENT ÉNERGÉTIQUE

10.1 Informations sur le produit selon la norme EU 66/2014

Identification du modèle	IEB64030XB		
Type de table de cuisson	Table de cuisson intégrée		
Nombre de zones de cuisson	4		
Technologie de chauffage	Induction		
Diamètre des zones de cuisson circulaires (Ø)	Avant gauche	21,0 cm	
	Arrière gauche	21,0 cm	
	Avant droite	21,0 cm	
	Arrière droite	21,0 cm	
Consommation d'énergie selon la zone de cuisson (EC electric cooking)	Avant gauche	179,3 Wh / kg	
	Arrière gauche	178,4 Wh / kg	
	Avant droite	189,4 Wh / kg	
	Arrière droite	178,4 Wh / kg	

Consommation d'énergie
de la table de cuisson (EC
electric hob)

181,4 Wh / kg

EN 60350-2 - Appareils de cuisson domestiques électriques - Partie 2 : Tables de cuisson - Méthodes de mesure des performances

10.2 Économie d'énergie

Vous pouvez économiser de l'énergie au quotidien en suivant les conseils suivants.

- Si vous faites chauffer de l'eau, ne faites chauffer que la quantité dont vous avez réellement besoin.
- Si possible, couvrez toujours les récipients de cuisson avec un couvercle pendant la cuisson.
- Activez toujours la zone de cuisson après avoir posé le récipient dessus.
- Placez les plus petits récipients sur les plus petites zones de cuisson.
- Posez directement le récipient au centre de la zone de cuisson.
- Vous pouvez utiliser la chaleur résiduelle pour conserver les aliments au chaud ou pour faire fondre.

11. EN MATIÈRE DE PROTECTION DE L'ENVIRONNEMENT

Recyclez les matériaux portant le symbole . Déposez les emballages dans les conteneurs prévus à cet effet. Contribuez à la protection de l'environnement et à votre sécurité, recyclez vos produits électriques et

électroniques. Ne jetez pas les appareils portant le symbole  avec les ordures ménagères. Emmenez un tel produit dans votre centre local de recyclage ou contactez vos services municipaux.

INHALTSVERZEICHNIS

1. SICHERHEITSHINWEISE.....	42
2. SICHERHEITSANWEISUNGEN.....	45
3. GERÄTEBESCHREIBUNG.....	48
4. TÄGLICHER GEBRAUCH.....	50
5. TIPPS UND HINWEISE.....	54
6. REINIGUNG UND PFLEGE.....	57
7. FEHLERSUCHE.....	57
8. MONTAGE.....	59
9. TECHNISCHE DATEN.....	61
10. ENERGIEEFFIZIENZ.....	61

FÜR PERFEKTE ERGEBNISSE

Danke, dass Sie sich für dieses AEG Produkt entschieden haben. Wir haben es geschaffen, damit Sie viele Jahre von seiner ausgezeichneten Leistung und den innovativen Technologien, die Ihnen das Leben erleichtern, profitieren können. Es ist mit Funktionen ausgestattet, die in gewöhnlichen Geräten nicht vorhanden sind. Nehmen Sie sich ein paar Minuten Zeit zum Lesen, um seine Vorzüge kennen zu lernen.

Besuchen Sie uns auf unserer Website, um:



Sich Anwendungshinweise, Prospekte, Fehlerbehebungs- und Service-Informationen zu holen:

www.aeg.com/webselfservice



Ihr Produkt für einen besseren Service zu registrieren:

www.registreaeg.com



Zubehör, Verbrauchsmaterial und Original-Ersatzteile für Ihr Gerät zu kaufen:

www.aeg.com/shop

REPARATUR- UND KUNDENDIENST

Bitte verwenden Sie ausschließlich Original-Ersatzteile für Ihre Produkte. Halten Sie folgende Angaben bereit, wenn Sie sich an den Kundendienst wenden: Modell, Produktnummer (PNC), Seriennummer. Diese Informationen finden Sie auf dem Typenschild.

 Warnungs-/Sicherheitshinweise

 Allgemeine Informationen und Empfehlungen

 Informationen zum Umweltschutz

Änderungen vorbehalten.

1. SICHERHEITSHINWEISE

Lesen Sie vor der Montage und dem Gebrauch des Geräts zuerst die Gebrauchsanleitung. Bei Verletzungen oder Schäden infolge nicht ordnungsgemäßer Montage

oder Verwendung des Geräts übernimmt der Hersteller keine Haftung. Bewahren Sie die Anleitung immer an einem sicheren und zugänglichen Ort zum späteren Nachschlagen auf.

1.1 Sicherheit von Kindern und schutzbedürftigen Personen

- Das Gerät kann von Kindern ab 8 Jahren und Personen mit eingeschränkten physischen, sensorischen oder geistigen Fähigkeiten oder mit mangelnder Erfahrung und/oder mangelndem Wissen nur dann verwendet werden, wenn sie durch eine für ihre Sicherheit zuständige Person beaufsichtigt werden oder in die sichere Verwendung des Geräts eingewiesen wurden und die mit dem Gerät verbundenen Gefahren verstanden haben.
- Kinder zwischen 3 und 8 Jahren und Personen mit schweren Behinderungen oder Mehrfachbehinderung müssen vom Gerät ferngehalten werden, wenn sie nicht ständig beaufsichtigt werden.
- Halten Sie Kinder unter 3 Jahren vom Gerät fern, wenn sie nicht ständig beaufsichtigt werden.
- Kinder dürfen nicht mit dem Gerät spielen.
- Halten Sie sämtliches Verpackungsmaterial von Kindern fern und entsorgen Sie es auf angemessene Weise.
- Halten Sie Kinder und Haustiere während des Betriebs oder der Abkühlphase vom Gerät fern. Berührbare Teile sind heiß.
- Falls Ihr Gerät mit einer Kindersicherung ausgestattet ist, empfehlen wir, diese einzuschalten.
- Kinder dürfen keine Reinigung und Wartung ohne Beaufsichtigung durchführen.

1.2 Allgemeine Sicherheit

- **WARNUNG:** Das Gerät und die zugänglichen Geräteteile werden während des Betriebs heiß. Seien

Sie vorsichtig und berühren Sie niemals die Heizelemente.

- Schalten Sie das Gerät nicht über eine externe Zeitschaltuhr oder eine separate Fernsteuerung ein.
- **WARNUNG:** Kochen mit Fett oder Öl auf einem unbeaufsichtigten Kochfeld ist gefährlich und kann zu einem Brand führen.
- Versuchen Sie NICHT einen Brand mit Wasser zu löschen, sondern schalten Sie das Gerät aus und bedecken Sie die Flamme mit einem Deckel oder einer Feuerlöschdecke.
- **VORSICHT:** Der Kochvorgang muss überwacht werden. Ein kurzer Kochvorgang muss kontinuierlich überwacht werden.
- **WARNUNG:** Brandgefahr: Legen Sie keine Gegenstände auf dem Kochfeld ab.
- Legen Sie keine Metallgegenstände wie Messer, Gabeln, Löffel oder Topfdeckel auf die Oberfläche des Kochfelds, da diese heiß werden können.
- Reinigen Sie das Gerät nicht mit einem Dampfstrahlreiniger.
- Schalten Sie die Kochzone nach dem Gebrauch ab und verlassen Sie sich nicht auf die Topferkennung.
- Hat die Glaskeramik-/Glasoberfläche einen Sprung, schalten Sie das Gerät aus und nehmen Sie es vom Stromnetz. Falls das Gerät direkt mit dem Stromnetz verbunden ist und nicht getrennt werden kann, nehmen Sie die Sicherung für den Anschluss heraus, um die Stromversorgung zu unterbrechen. Verständigen Sie in jedem Fall den autorisierten Kundendienst.
- Wenn das Netzkabel beschädigt ist, muss es vom Hersteller, einem autorisierten Kundendienst oder einer gleichermaßen qualifizierten Person ausgetauscht werden, um Gefahrenquellen zu vermeiden.
- **WARNUNG:** Verwenden Sie nur Schutzabdeckungen des Herstellers des Kochgeräts, von ihm in der

Bedienungsanleitung als geeignete und empfohlene Schutzabdeckungen oder die im Gerät enthaltene Schutzabdeckung. Es besteht Unfallgefahr durch die Verwendung ungeeigneter Schutzabdeckungen.

2. SICHERHEITSANWEISUNGEN

2.1 Montage



WARNUNG!

Die Montage des Geräts darf nur von einer qualifizierten Fachkraft durchgeführt werden.



WARNUNG!

Verletzungsgefahr sowie Risiko von Schäden am Gerät.

- Entfernen Sie das gesamte Verpackungsmaterial.
- Montieren Sie ein beschädigtes Gerät nicht und benutzen Sie es nicht.
- Halten Sie sich an die mitgelieferte Montageanleitung.
- Die Mindestabstände zu anderen Geräten sind einzuhalten.
- Seien Sie beim Umsetzen des Gerätes vorsichtig, da es sehr schwer ist. Tragen Sie stets Sicherheitshandschuhe und festes Schuhwerk.
- Dichten Sie die Ausschnittskanten mit einem Dichtungsmittel ab, um ein Aufquellen durch Feuchtigkeit zu verhindern.
- Schützen Sie die Geräteunterseite vor Dampf und Feuchtigkeit.
- Installieren Sie das Gerät nicht direkt neben einer Tür oder unter einem Fenster. So kann heißes Kochgeschirr nicht herunterfallen, wenn die Tür oder das Fenster geöffnet wird.
- Jedes Gerät besitzt Kühlgebläse auf seiner Unterseite.
- Ist das Gerät über einer Schublade installiert:
 - Lagern Sie keine kleinen Papierstücke oder -blätter, die eingezogen werden können, in der Schublade, da sie die Kühlgebläse beschädigen oder

das Kühlsystem beeinträchtigen können.

- Halten Sie einen Abstand von mindestens 2 cm zwischen dem Geräteboden und den Teilen, die in der Schublade gelagert sind, ein.

2.2 Elektrischer Anschluss



WARNUNG!

Brand- und Stromschlaggefahr.

- Alle elektrischen Anschlüsse sind von einem geprüften Elektriker vorzunehmen.
- Das Gerät muss geerdet sein.
- Stellen Sie vor dem Anschluss des Kochfelds an den Backofen und den anderen Anschüssen sicher, dass die Anschlussklemmen der beiden Geräte nicht an die Spannungsversorgung angeschlossen sind.
- Stellen Sie sicher, dass die Daten auf dem Typenschild mit den elektrischen Nennwerten der Netzspannung übereinstimmen.
- Vergewissern Sie sich, dass das Gerät ordnungsgemäß installiert ist. Lockere und unsachgemäße Kabel oder Stecker (falls vorhanden) können die Klemme überhitzen.
- Stellen Sie sicher, dass Sie das richtige Kabel für den elektrischen Netzanschluss verwenden.
- Achten Sie darauf, dass das Netzkabel nicht lose hängt oder sich verheddert.
- Sorgen Sie dafür, dass ein Berührungsschutz installiert wird.
- Verwenden Sie die Zugentlastung für das Kabel.
- Stellen Sie beim elektrischen Anschluss des Gerätes sicher, dass das Netzkabel oder ggf. der Netzstecker nicht mit dem heißen

- Gerät oder heißem Kochgeschirr in Berührung kommt.
- Verwenden Sie keine Mehrfachsteckdosen oder Verlängerungskabel.
 - Achten Sie darauf, Netzstecker (falls vorhanden) und Netzkabel nicht zu beschädigen. Wenden Sie sich zum Austausch eines beschädigten Netzkabels an unseren autorisierten Kundendienst oder eine Elektrofachkraft.
 - Alle Teile, die gegen direktes Berühren schützen, sowie die isolierten Teile müssen so befestigt werden, dass sie nicht ohne Werkzeug entfernt werden können.
 - Stecken Sie den Netzstecker erst nach Abschluss der Montage in die Steckdose. Stellen Sie sicher, dass der Netzstecker nach der Montage noch zugänglich ist.
 - Falls die Steckdose lose ist, schließen Sie den Netzstecker nicht an.
 - Ziehen Sie nicht am Netzkabel, wenn Sie das Gerät von der Stromversorgung trennen möchten. Ziehen Sie stets am Netzstecker.
 - Verwenden Sie nur geeignete Trenneinrichtungen: Überlastschalter, Sicherungen (Schraubsicherungen müssen aus dem Halter entfernt werden können), Fehlerstromschutzschalter und Schütze.
 - Die elektrische Installation muss eine Trenneinrichtung aufweisen, mit der Sie das Gerät allpolig von der Stromversorgung trennen können. Die Trenneinrichtung muss mit einer Kontaktöffnungsweite von mindestens 3 mm ausgeführt sein.
 - Nehmen Sie keine technischen Änderungen am Gerät vor.
 - Die Lüftungsöffnungen dürfen nicht abgedeckt werden.
 - Lassen Sie das Gerät bei Betrieb nicht unbeaufsichtigt.
 - Schalten Sie die Kochzonen nach jedem Gebrauch aus.
 - Verlassen Sie sich nicht auf die Topferkennung.
 - Legen Sie kein Besteck und keine Topfdeckel auf die Kochzonen. Anderenfalls werden sie sehr heiß.
 - Bedienen Sie das Gerät nicht mit feuchten oder nassen Händen oder wenn es mit Wasser in Kontakt gekommen ist.
 - Benutzen Sie das Gerät nicht als Arbeits- oder Abstellfläche.
 - Hat die Geräteoberfläche einen Sprung, trennen Sie das Gerät umgehend von der Spannungsversorgung. Dies dient zur Vermeidung eines Stromschlags.
 - Benutzer mit einem Herzschrittmacher müssen einen Mindestabstand von 30 cm zu den Induktionskochzonen einhalten, wenn das Gerät in Betrieb ist.
 - Wenn Sie Nahrungsmittel in heißes Öl geben, kann dieses spritzen.



WARNUNG!

Brand- und Explosionsgefahr

2.3 Verwendung



WARNUNG!

Verletzungs-, Verbrennungs- und Stromschlaggefahr.

- Entfernen Sie vor dem ersten Gebrauch das gesamte Verpackungsmaterial, die Aufkleber und Schutzfolie (falls vorhanden).
- Das Gerät ist für die Verwendung im Haushalt vorgesehen.
- Erhitzte Öle und Fette können brennbare Dämpfe freisetzen. Halten Sie Flammen und erhitzte Gegenstände beim Kochen mit Fetten und Ölen von diesen fern.
- Die von sehr heißem Öl freigesetzten Dämpfe können eine Selbstzündung verursachen.
- Bereits verwendetes Öl kann Lebensmittelreste enthalten und schon bei niedrigeren Temperaturen eher einen Brand verursachen als frisches Öl.
- Laden Sie keine entflammaren Produkte oder Gegenstände, die mit entflammaren Produkten benetzt sind, in das Gerät und stellen Sie solche nicht in die Nähe oder auf das Gerät.

**WARNUNG!**

Risiko von Schäden am Gerät.

- Stellen Sie kein heißes Kochgeschirr auf das Bedienfeld.
- Stellen Sie keine heißen Pfannen auf die Glasoberfläche des Kochfeldes.
- Lassen Sie das Kochgeschirr nicht leerkochen.
- Lassen Sie keine Gegenstände oder Kochgeschirr auf das Gerät fallen. Die Oberfläche könnte beschädigt werden.
- Schalten Sie die Kochzonen niemals ein, wenn sich kein Kochgeschirr darauf befindet, oder wenn das Kochgeschirr leer ist.
- Legen Sie keine Alufolie auf das Gerät.
- Kochgeschirr aus Gusseisen, Aluminium oder mit beschädigten Böden kann die Glas- bzw. Glaskeramikoberfläche verkratzen. Heben Sie das Kochgeschirr stets an, wenn Sie es auf der Kochfläche umsetzen möchten.
- Dieses Gerät ist nur zum Kochen bestimmt. Jeder andere Gebrauch ist als bestimmungsfremd anzusehen, zum Beispiel das Beheizen eines Raums.

2.4 Reinigung und Pflege

- Reinigen Sie das Gerät regelmäßig, um eine Verschlechterung des Oberflächenmaterials zu verhindern.
- Schalten Sie das Gerät vor dem Reinigen aus und lassen Sie es abkühlen.

- Trennen Sie das Gerät vor Wartungsarbeiten von der Spannungsversorgung.
- Reinigen Sie das Gerät nicht mit Wasserspray oder Dampf.
- Reinigen Sie das Gerät mit einem weichen, feuchten Tuch. Verwenden Sie ausschließlich Neutralreiniger. Benutzen Sie keine Scheuermittel, scheuernde Reinigungsschwämmchen, Lösungsmittel oder Metallgegenstände.

2.5 Service

- Wenden Sie sich zur Reparatur des Geräts an einen autorisierten Kundendienst.
- Verwenden Sie ausschließlich Originalersatzteile.

2.6 Entsorgung

**WARNUNG!**

Verletzungs- und Erstickungsgefahr.

- Für Informationen zur ordnungsgemäßen Entsorgung des Geräts wenden Sie sich an die zuständige kommunale Behörde vor Ort.
- Trennen Sie das Gerät von der Stromversorgung.
- Schneiden Sie das Netzkabel in der Nähe des Geräts ab, und entsorgen Sie es.

3. GERÄTEBESCHREIBUNG

3.1 Kochfeldanordnung

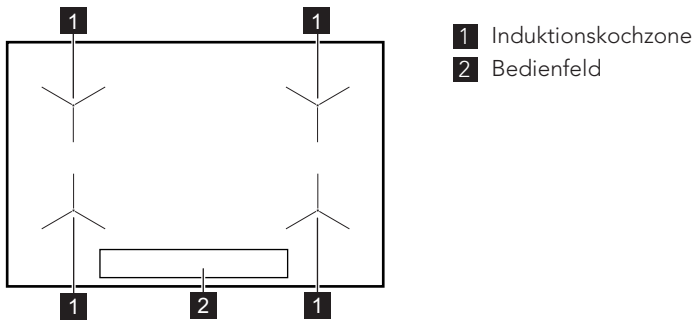



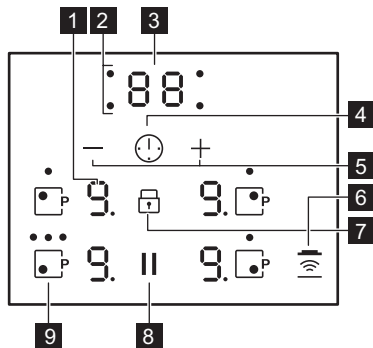

3.2 Bedienfeldanordnung













Bedienen Sie das Gerät über die Sensorfelder. Die Anzeigen, Kontrolllampen und akustischen Signale informieren Sie über die aktiven Funktionen.

Sensorfeld	Funktion	Kommentar
1	- Kochstufenanzeige	Zeigt die Kochstufe an.
2	- Kochzonen-Anzeigen des Timers	Zeigt an, für welche Kochzone die Zeit eingestellt wurde.
3	- Timer-Anzeige	Zeigt die Zeit in Minuten an.
4	⌚ -	Auswählen der Kochzone.
5	+ / -	Erhöhen oder Verringern der Zeit.

Sen- sorfeld	Funktion	Kommentar
	Hob²Hood	Ein- und Ausschalten des manuellen Modus der Funktion.
	Verriegeln / Kindersicherung	Verriegeln/Entriegeln des Bedienfelds.
	Pause	Ein- und Ausschalten der Funktion.
	PowerBoost	Einschalten der Funktion.

3.3 Anzeigen der Kochstufen

Display	Beschreibung
	Die Kochzone ist ausgeschaltet.
	Die Kochzone ist eingeschaltet.
	Pause ist aktiviert.
	Ankochautomatik ist aktiviert.
	PowerBoost ist aktiviert.
	Eine Störung ist aufgetreten.
	OptiHeat Control (Restwärmeanzeige, 3-stufig): Weitergaren/Warmhalten/Restwärme.
	Verriegeln/Kindersicherung ist aktiviert.
	Das Kochgeschirr ist ungeeignet oder zu klein bzw. es befindet sich kein Kochgeschirr auf der Kochzone.
	Abschaltautomatik ist aktiviert.

3.4 OptiHeat Control (Restwärmeanzeige, 3-stufig)



WARNUNG!

 Es besteht Verbrennungsgefahr durch Restwärme. Die Anzeige zeigt die Restwärmestufe an.

Die Induktionskochzonen erzeugen die erforderliche Hitze zum Kochen direkt im Boden des Kochgeschirrs. Die Glaskeramik wird nur durch die Wärme des Kochgeschirrs erhitzt.

4. TÄGLICHER GEBRAUCH



WARNUNG!



Siehe Kapitel
Sicherheitshinweise.

4.1 Korrekter Gebrauch des Kochfeldes

Das Kochfeld wird mit den Knöpfen des Backofens und dem Bedienfeld des Kochfeldes bedient. Im Kapitel „Täglicher Gebrauch“ für den Backofen können Sie nachlesen, wie das Kochfeld bedient wird.

4.2 Abschaltautomatik

Mit dieser Funktion wird das Kochfeld in folgenden Fällen automatisch ausgeschaltet:

- Alle Kochzonen sind ausgeschaltet.
- Nach dem Einschalten des Kochfeldes wird keine Kochstufe gewählt.
- Das Bedienfeld ist mehr als 10 Sekunden mit verschütteten Lebensmitteln oder einem Gegenstand bedeckt (Topf, Tuch usw.). Ein akustisches Signal ertönt und das Kochfeld schaltet ab. Entfernen Sie den Gegenstand oder reinigen Sie das Bedienfeld.
- Das Kochfeld wird zu heiß (wenn beispielsweise ein Topf leerkocht). Lassen Sie die Kochzone abkühlen, bevor Sie das Kochfeld wieder verwenden.
- Sie verwenden ungeeignetes Kochgeschirr. Das Symbol  leuchtet auf und die Kochzone wird automatisch nach 2 Minuten ausgeschaltet.
- Eine Kochzone wurde nicht ausgeschaltet bzw. die Kochstufe wurde nicht geändert. Nach einer Weile leuchtet  auf und das Kochfeld schaltet sich aus.

Verhältnis zwischen der Kochstufe und der Zeit, nach der das Kochfeld ausgeschaltet wird:

Kochstufe	Das Kochfeld wird ausgeschaltet nach
 , 1 - 2	6 Stunden
3 - 4	5 Stunden
5	4 Stunden
6 - 9	1,5 Stunden

4.3 Verwendung der Kochzonen

Stellen Sie das Kochgeschirr mittig auf die ausgewählte Kochzone. Induktionskochzonen passen sich bis zu einem gewissen Grad automatisch an die Größe des Kochgeschirrbodens an.

Mit einem großen Kochgeschirr können Sie auf zwei Kochzonen gleichzeitig kochen. Das Kochgeschirr muss die Mitten beider Zonen bedecken.



4.4 Ankochautomatik

Wenn Sie diese Funktion einschalten, lässt sich die erforderliche Kochstufeneinstellung in kürzerer Zeit erzielen. Bei Verwendung dieser Funktion wird eine gewisse Zeit lang die höchste Kochstufe eingestellt und anschließend auf die erforderliche Stufe zurückgeschaltet.



Zum Einschalten der Funktion muss die Kochzone abgekühlt sein.

Einschalten der Funktion für eine Kochzone: Drehen Sie den Knopf im

Uhrzeigersinn, bis  leuchtet. Stellen Sie dann gleich danach die gewünschte Kochstufe ein. Nach 3 Sekunden leuchtet  auf.

Ausschalten der Funktion: Drehen Sie den Knopf entgegen dem Uhrzeigersinn.

4.5 PowerBoost

Diese Funktion stellt den Induktionskochzonen zusätzliche

Leistung zur Verfügung. Für die Induktionskochzone kann diese Funktion nur für einen begrenzten Zeitraum eingeschaltet werden. Danach schaltet die Induktionskochzone automatisch wieder auf die höchste Kochstufe um.

 Siehe Kapitel „Technische Daten“.

Einschalten der Funktion für eine

Kochzone: Berühren Sie .  leuchtet auf.

Ausschalten der Funktion: Ändern Sie die Kochstufe.

4.6 Timer

Kurzzeitmesser



Mit dieser Funktion stellen Sie ein, wie lange eine Kochzone für einen einzelnen Kochvorgang eingeschaltet bleiben soll.





Stellen Sie zuerst die Kochstufe für die Kochzone und erst danach die Funktion ein.

Auswählen der Kochzone: Berühren Sie  so oft, bis die Anzeige der gewünschten Kochzone aufleuchtet.

Einschalten der Funktion: Berühren Sie  des Timers, um die Zeit einzustellen (00 - 99 Minuten). Wenn die Anzeige der Kochzone langsam blinkt, wird die Zeit heruntergezählt.

So wird die Restzeit angezeigt: Wählen Sie die Kochzone mit  aus. Die Anzeige der Kochzone blinkt schneller. Das Display zeigt die Restzeit an.

Ändern der Zeit: Wählen Sie die Kochzone mit  aus. Berühren Sie  oder .

Ausschalten der Funktion: Wählen Sie die Kochzone mit  und berühren Sie . Die Restzeit wird auf 00 heruntergezählt. Die Anzeige der Kochzone erlischt. Zum Ausschalten der Funktion können Sie auch  und  gleichzeitig berühren.



 Wenn die eingestellte Zeit abgelaufen ist, ertönt ein Signalton und 00 blinkt. Die Kochzone wird ausgeschaltet.

Ausschalten des Signaltons: Berühren Sie .

CountUp Timer (Garzeitmesser)



Mit dieser Funktion können Sie feststellen, wie lange eine Kochzone bereits in Betrieb ist.

Auswählen der Kochzone: Berühren Sie  so oft, bis die Anzeige der gewünschten Kochzone aufleuchtet.

Einschalten der Funktion: Berühren Sie  des Timers.  leuchtet auf. Wenn die Anzeige der Kochzone langsamer blinkt, wird die Zeit hochgezählt. Das Display schaltet um zwischen  und der abgelaufenen Zeit (Minuten).



So können Sie feststellen, wie lange die Kochzone bereits in Betrieb ist:

Wählen Sie die Kochzone mit  aus. Die Anzeige der Kochzone blinkt schneller. Im Display wird die Einschaltedauer der Zone angezeigt.

Ausschalten der Funktion: Wählen Sie die Kochzone mit  und berühren Sie  oder . Die Anzeige der Kochzonen erlischt.

Kurzzeitwecker

Sie können diese Funktion als **Kurzzeit-Wecker** benutzen, wenn das Gerät eingeschaltet ist und die Kochzonen nicht in Betrieb sind. Das Display zeigt  an.

Einschalten der Funktion: Berühren Sie . Berühren Sie  oder  des Timers, um die Zeit einzustellen. Die Anzeige der Kochzone erlischt automatisch nach 10 Sekunden. Wenn die eingestellte Zeit abgelaufen ist, ertönt ein Signalton und 00 blinkt.

Ausschalten des Signaltons: Berühren Sie .

Ausschalten der Funktion: Schalten Sie die vordere linke Kochzone kurz ein und wieder aus.

 Diese Funktion hat keine Auswirkung auf den Kochzonenbetrieb.

4.7 Pause

Mit dieser Funktion werden alle eingeschalteten Kochzonen auf die niedrigste Kochstufe geschaltet.

Die Funktion unterbricht nicht die Timer-Funktionen.

Berühren Sie zum Einschalten der Funktion .

 erscheint. Die Kochstufe wird auf 1 herunterschaltet.



Berühren Sie zum Ausschalten der Funktion . Es wird wieder die vorherige Kochstufe eingeschaltet.

 Wenn Sie die Kochstufe ändern, wird die Funktion ausgeschaltet und das Display zeigt die neu eingestellte Kochstufe an.

4.8 Verriegeln

Sie können die Sensorfelder des Kochfelds sperren, wenn Kochzonen eingeschaltet sind.

Stellen Sie zuerst die Kochstufe ein.





Einschalten der Funktion: Berühren Sie   leuchtet 4 Sekunden auf. Der Timer bleibt eingeschaltet.





Ausschalten der Funktion: Berühren Sie . Die vorherige Kochstufe wird angezeigt.

 Diese Funktion wird auch ausgeschaltet, sobald das Kochfeld ausgeschaltet wird.



4.9 Kindersicherung

Diese Funktion verhindert ein versehentliches Einschalten des Kochfelds.





Einschalten der Funktion: Das Kochfeld muss ausgeschaltet sein. Berühren Sie  4 Sekunden lang, bis  blinkt. Berühren Sie .  leuchtet 4 Sekunden.



Ausschalten der Funktion: Das Kochfeld muss ausgeschaltet sein. Berühren Sie  4 Sekunden lang, bis  blinkt. Berühren Sie .  leuchtet 4 Sekunden.

Vorübergehendes Ausschalten der Funktion für einen einzelnen Kochvorgang:

Schalten Sie eine Kochzone ein.  leuchtet. Berühren Sie  4 Sekunden lang, bis  für alle Zonen leuchtet. **Stellen Sie die Kochstufe innerhalb von 4 Sekunden ein.** Das Kochfeld kann jetzt bedient werden. Diese Funktion wird erneut eingeschaltet, sobald das Gerät ausgeschaltet wird.

4.10 OffSound Control (Ein- und Ausschalten des Signaltons)

Schalten Sie das Kochfeld aus. Berühren Sie  3 Sekunden lang. Berühren Sie  3 Sekunden lang. Es wird  oder  angezeigt. Berühren Sie  des Timers zum Auswählen von:

-  – der Signalton ist ausgeschaltet
-  – der Signalton ist eingeschaltet.

Ihre Einstellungen werden übernommen, sobald das Kochfeld automatisch ausgeschaltet wird.

Haben Sie die Funktion auf  eingestellt, ertönt der Signalton nur in folgenden Fällen:

- Nach Ablauf der für Kurzzeitwecker eingestellten Zeit
- Nach Ablauf der für Kurzzeitmesser eingestellten Zeit
- Wenn das Bedienfeld bedeckt ist.

4.11 Power-Management

- Alle Kochzonen sind an eine Phase angeschlossen. Siehe Abbildung.
- Die Phase darf bis maximal 3700 W belastet werden.

- Die Funktion verteilt die Leistung zwischen den Kochzonen.
- Die Funktion wird eingeschaltet, wenn die Belastung der Kochzonen 3700 W überschreitet.
- Mit dieser Funktion wird die Leistung aller anderen Kochzonen reduziert.
- Die Anzeige der Kochzonen mit reduzierter Leistung wechselt zwischen zwei Kochstufen.

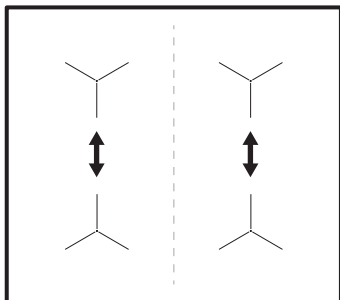

4.12 Hob²Hood

Diese innovative automatische Funktion verbindet das Kochfeld mit einer speziellen Dunstabzugshaube. Das Kochfeld und die Dunstabzugshaube kommunizieren mit Hilfe von Infrarotsignalen. Die Drehzahl des Lüfters wird automatisch eingestellt. Sie richtet sich nach dem eingestellten Modus und der Temperatur des heißesten Kochgeschirrs auf dem Kochfeld. Sie können den Lüfter auch manuell auf dem Bedienfeld des Kochfelds einstellen.



Bei den meisten Dunstabzugshauben ist das Fernsteuerungssystem werkseitig ausgeschaltet. Schalten Sie es ein, bevor Sie die Funktion nutzen. Weitere Informationen finden Sie in der Anleitung der Dunstabzugshaube.

Automatikbetrieb der Funktion

Stellen Sie für den automatischen Betrieb den Modus auf H1 – H6. Das Kochfeld ist standardmäßig auf H5 gestellt. Die Dunstabzugshaube schaltet sich ein, wenn Sie das Kochfeld bedienen. Das Kochfeld misst die

Temperatur des Kochgeschirrs automatisch und passt die Geschwindigkeit des Lüfters an.

Automatikmodi

	Automa- tische Einschal- tung der Beleuch- tung	Ko- chen ¹⁾	Braten ²⁾
Modus H0	Aus	Aus	Aus
Modus H1	Ein	Aus	Aus
Modus H2 ³⁾	Ein	Lüfterge- schwin- digkeit 1	Lüfterge- schwin- digkeit 1
Modus H3	Ein	Aus	Lüfterge- schwin- digkeit 1
Modus H4	Ein	Lüfterge- schwin- digkeit 1	Lüfterge- schwin- digkeit 1
Modus H5	Ein	Lüfterge- schwin- digkeit 1	Lüfterge- schwin- digkeit 2
Modus H6	Ein	Lüfterge- schwin- digkeit 2	Lüfterge- schwin- digkeit 3



¹⁾ Das Kochfeld erkennt, dass gekocht wird und regelt die Lüftergeschwindigkeit je nach eingestelltem Automatikbetrieb.

²⁾ Das Kochfeld erkennt, dass gebraten wird und regelt die Lüftergeschwindigkeit je nach eingestelltem Automatikbetrieb.

³⁾ In diesem Modus werden der Lüfter und die Beleuchtung unabhängig von der Temperatur eingeschaltet.

Ändern des Automatikbetriebs

1. Schalten Sie das Gerät aus.
2. Berühren Sie 3 Sekunden lang, bis ein Signalton ertönt.
3. Berühren Sie 3 Sekunden lang, bis oder angezeigt wird.

4. Berühren Sie , bis H und eine Zahl (0 - 6) angezeigt werden. H5 ist die Standardeinstellung.
5. Berühren Sie  des Timers, um den gewünschten Modus (H0 - H6) auszuwählen. Der gewählte Modus wird automatisch nach 10 Sekunden eingeschaltet.



 Schalten Sie den Automatikbetrieb aus, um die Dunstabzugshaube direkt über ihr Bedienfeld einzustellen.

 Wenn Sie nach Beendigung des Kochvorgangs das Kochfeld ausschalten, kann die Dunstabzugshaube noch eine gewisse Zeit in Betrieb sein. Nach dieser Zeit schaltet das System den Lüfter automatisch aus. Während der folgenden 30 Sekunden kann der Lüfter nicht wieder eingeschaltet werden.

Manuelles Einstellen der Lüftergeschwindigkeit

Sie können den Lüfter auch manuell einstellen. Berühren Sie hierzu , wenn

das Kochfeld eingeschaltet ist. Auf diese Weise wird der Automatikbetrieb ausgeschaltet und Sie können die Lüftergeschwindigkeit manuell ändern.

Durch Drücken von  erhöht sich die Lüftergeschwindigkeit um eine Stufe. Wenn Sie die Intensivstufe gewählt haben und  erneut drücken, wird die Geschwindigkeit auf 0 gesetzt und die Dunstabzugshaube ausgeschaltet.

Berühren Sie , um die Lüftergeschwindigkeit 1 wieder einzustellen.

 Zum erneuten Einschalten des Automatikbetriebs schalten Sie das Kochfeld aus und wieder ein.

Einschalten der Beleuchtung

Sie können das Kochfeld so einstellen, dass sich die Beleuchtung automatisch einschaltet, wenn Sie das Kochfeld bedienen. Stellen Sie hierzu den Automatikmodus auf H1 - H6.

 Die Beleuchtung der Dunstabzugshaube schaltet sich 2 Minuten nach Ausschalten des Kochfelds aus.

5. TIPPS UND HINWEISE



WARNUNG!

Siehe Kapitel Sicherheitshinweise.

5.1 Kochgeschirr

 Das Kochgeschirr wird bei Induktionskochzonen durch ein starkes Magnetfeld sehr schnell erhitzt.

 Benutzen Sie für die Induktions-Kochzonen nur geeignetes Kochgeschirr.

Kochgeschirrmaterial

- **Geeignet:** Gusseisen, Stahl, Stahlemail, Edelstahl, Boden aus mehreren Schichten verschiedener

Materialien (vom Hersteller als geeignet gekennzeichnet).

- **Nicht geeignet:** Aluminium, Kupfer, Messing, Glas, Keramik, Porzellan.

Kochgeschirr eignet sich für Induktionskochfelder, wenn:

- Wasser sehr schnell auf einer Kochzone kocht, die auf die höchste Stufe geschaltet ist;
- Ein Magnet von Geschirrboden angezogen wird.

 Der Boden des Kochgeschirrs sollte so dick und flach wie möglich sein. Stellen Sie sicher, dass die Topfböden sauber sind, bevor Sie sie auf das Kochfeld stellen.

Abmessungen des Kochgeschirrs

Induktionskochzonen passen sich bis zu einem gewissen Grad automatisch an die Größe des Kochgeschirrbodens an.

Die Kochzoneneffizienz hängt vom Durchmesser des Kochgeschirrs ab. An Kochgeschirr mit einem kleineren Durchmesser als der Mindestdurchmesser gelangt nur ein Teil der von der Kochzone erzeugten Hitze.



Siehe hierzu „Technische Daten“.

5.2 Betriebsgeräusche

Es gibt verschiedene Betriebsgeräusche:

- Knacken: Das Kochgeschirr besteht aus unterschiedlichen Materialien (Sandwichkonstruktion).
- Pfeifen: Sie haben die Kochzone auf eine hohe Stufe geschaltet und das Kochgeschirr besteht aus unterschiedlichen Materialien (Sandwichkonstruktion).
- Summen: Sie haben die Kochzone auf eine hohe Stufe geschaltet.
- Klicken: Bei elektronischen Schaltvorgängen.

- Zischen, Surren: Der Ventilator läuft. **Die Geräusche sind normal und weisen nicht auf eine Störung des Kochfelds hin.**

5.3 Öko Timer (Öko-Timer)

Um Energie zu sparen, schaltet sich die Kochzonenheizung vor dem Signal des Kurzzeitmessers ab. Die Abschaltzeit hängt von der eingestellten Kochstufe und der Gardauer ab.

5.4 Anwendungsbeispiele für das Garen

Das Verhältnis zwischen der Kochstufe und dem Energieverbrauch der Kochzone ist nicht linear. Bei einer höheren Kochstufe steigt der Energieverbrauch nicht proportional an. Das bedeutet, dass eine Kochzone, die auf eine mittlere Kochstufe eingestellt ist, weniger als die Hälfte ihrer maximalen Leistung verbraucht.



Bei den Angaben in der folgenden Tabelle handelt es sich um Richtwerte.

Kochstufe	Verwendung:	Dauer (Min.)	Hinweise
- 1	Warmhalten von gegarten Speisen.	Nach Bedarf	Legen Sie einen Deckel auf das Kochgeschirr.
1 - 2	Sauce Hollandaise, Schmelzen von: Butter, Schokolade, Gelatine.	5 - 25	Gelegentlich umrühren.
1 - 2	Stocken: Lockere Omeletts, gebackene Eier.	10 - 40	Mit Deckel garen.
2 - 3	Köcheln von Reis und Milchgerichten, Erhitzen von Fertiggerichten.	25 - 50	Mindestens doppelte Menge Flüssigkeit zum Reis geben, Milchgerichte nach der Hälfte der Zeit umrühren.
3 - 4	Dünsten von Gemüse, Fisch, Fleisch.	20 - 45	Einige Esslöffel Flüssigkeit zugeben.
4 - 5	Dampfgaren von Kartoffeln.	20 - 60	Max. ¼ l Wasser für 750 g Kartoffeln verwenden.

Kochstufe	Verwendung:	Dauer (Min.)	Hinweise
4 - 5	Kochen größerer Speisemengen, Eintopfgerichte und Suppen.	60 - 150	Bis zu 3 l Flüssigkeit plus Zutaten.
6 - 7	Bei geringer Hitze anbraten: Schnitzel, Cordon bleu, Kotelett, Frikadellen, Bratwürste, Leber, Mehlschwitze, Eier, Pfannkuchen, Donuts.	Nach Bedarf	Nach der Hälfte der Zeit wenden.
7 - 8	Braten bei starker Hitze: Rösti, Lendenstücke, Steaks.	5 - 15	Nach der Hälfte der Zeit wenden.
9	Aufkochen von Wasser, Nudeln kochen, Anbraten von Fleisch (Gulasch, Schmorbraten), Frittieren von Pommes frites.		
	Aufkochen großer Mengen Wasser. PowerBoost ist eingeschaltet.		

5.5 Tipps und Hinweise für Hob²Hood

Wenn Sie das Kochfeld mit dieser Funktion betreiben:

- Schützen Sie das Bedienfeld der Dunstabzugshaube vor direkter Sonneneinstrahlung.
- Richten Sie keine Halogenstrahler auf das Bedienfeld der Dunstabzugshaube.
- Decken Sie das Bedienfeld des Kochfelds nicht ab.
- Unterbrechen Sie den Signalfluss zwischen dem Kochfeld und der Dunstabzugshaube nicht mit der Hand oder einem Kochgeschirrgriff. Siehe Abbildung.

Die abgebildete Dunstabzugshaube ist nur beispielhaft.

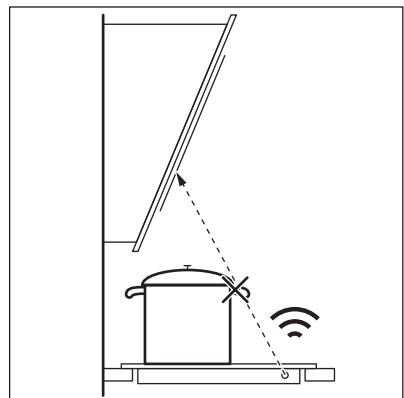

-  Andere ferngesteuerte Geräte können das Signal blockieren. Benutzen Sie keine anderen ferngesteuerten Geräte, wenn Sie diese Funktion des Kochfelds verwenden.

Dunstabzugshauben mit der Funktion Hob²Hood

Die komplette Palette von Dunstabzugshauben, die mit dieser Funktion ausgestattet sind, finden Sie auf unserer Verbraucher-Website. Die AEG Dunstabzugshauben, die mit dieser Funktion ausgestattet sind, sind mit dem Symbol  gekennzeichnet.

6. REINIGUNG UND PFLEGE



WARNUNG!
Siehe Kapitel
Sicherheitshinweise.

6.1 Allgemeine Informationen

- Reinigen Sie das Kochfeld nach jedem Gebrauch.
- Verwenden Sie stets Kochgeschirr mit sauberen Böden.
- Kratzer oder dunkle Flecken auf der Oberfläche beeinträchtigen die Funktionsfähigkeit des Kochfelds nicht.
- Verwenden Sie einen Spezialreiniger zur Reinigung der Kochfeldoberfläche.
- Verwenden Sie einen speziellen Reinigungsschaber für Glas.

6.2 Reinigen des Kochfelds

- **Folgendes muss sofort entfernt werden:** Geschmolzener Kunststoff,

Plastikfolie, Zucker und zuckerhaltige Lebensmittel. Anderenfalls können die Verschmutzungen das Kochfeld beschädigen. Achten Sie darauf, dass sich niemand Verbrennungen zuzieht. Den speziellen Reinigungsschaber schräg zur Glasfläche ansetzen und über die Oberfläche bewegen.

- **Folgendes kann nach ausreichender Abkühlung des Kochfelds entfernt werden:** Kalk- und Wasserränder, Fettspritzer und metallisch schimmernde Verfärbungen. Reinigen Sie das Kochfeld mit einem feuchten Tuch und nicht scheuernden Reinigungsmittel. Wischen Sie das Kochfeld nach der Reinigung mit einem weichen Tuch trocken.
- **Entfernen Sie metallisch schimmernde Verfärbungen:** Benutzen Sie für die Reinigung der Glasoberfläche ein mit einer Lösung aus Essig und Wasser angefeuchtetes Tuch.

7. FEHLERSUCHE





WARNUNG!
Siehe Kapitel
Sicherheitshinweise.

7.1 Was tun, wenn...

Störung	Mögliche Ursache	Abhilfe
Das Kochfeld kann nicht eingeschaltet oder bedient werden.	Die Sicherung ist durchgebrannt.	Vergewissern Sie sich, dass die Sicherung der Grund für die Störung ist. Brennt die Sicherung wiederholt durch, wenden Sie sich an eine zugelassene Elektrofachkraft.
	Zwei oder mehr Sensorfelder wurden gleichzeitig berührt.	Berühren Sie nur ein Sensorfeld.
	Pause ist eingeschaltet.	Siehe hierzu „Täglicher Gebrauch“.
	Auf dem Bedienfeld befinden sich Wasser- oder Fettspritzer.	Wischen Sie das Bedienfeld ab.

Störung	Mögliche Ursache	Abhilfe
Ein akustisches Signal ertönt und das Kochfeld schaltet ab. Wenn das Kochfeld ausgeschaltet wird, ertönt ein akustisches Signal.	Mindestens ein Sensorfeld wurde bedeckt.	Entfernen Sie den Gegenstand von den Sensorfeldern.
Die Restwärmeanzeige funktioniert nicht.	Die Kochzone ist nicht heiß, da sie nur kurze Zeit in Betrieb war oder der Sensor ist beschädigt.	War die Kochzone lange genug eingeschaltet, um heiß zu sein, wenden Sie sich an den autorisierten Kundendienst.
Hob ² Hood funktioniert nicht.	Sie haben das Bedienfeld bedeckt.	Entfernen Sie den Gegenstand vom Bedienfeld.
Ankochautomatik funktioniert nicht.	Die Kochzone ist heiß.	Lassen Sie die Kochzone lange genug abkühlen.
	Die höchste Kochstufe ist eingestellt.	Die höchste Kochstufe hat die gleiche Leistung wie die Funktion.
Die Kochstufe schaltet zwischen zwei Kochstufen hin und her.	Power-Management ist eingeschaltet.	Siehe hierzu „Täglicher Gebrauch“.
Die Sensorfelder werden heiß.	Das Kochgeschirr ist zu groß, oder Sie haben es zu nahe an die Bedienelemente gestellt.	Stellen Sie großes Kochgeschirr nach Möglichkeit auf die hinteren Kochzonen.
Es ertönt kein Signalton, wenn Sie die Sensorfelder des Bedienfelds berühren.	Der Signalton ist ausgeschaltet.	Schalten Sie den Ton ein. Siehe hierzu „Täglicher Gebrauch“.
 leuchtet auf.	Abschaltautomatik ist eingeschaltet.	Schalten Sie das Kochfeld aus und wieder ein.
 leuchtet auf.	Kindersicherung oder Verriegeln ist eingeschaltet.	Siehe hierzu „Täglicher Gebrauch“.
 leuchtet auf.	Es wurde kein Kochgeschirr auf die Kochzone gestellt.	Stellen Sie Kochgeschirr auf die Kochzone.
	Sie verwenden ungeeignetes Kochgeschirr.	Verwenden Sie geeignetes Kochgeschirr. Siehe „Tipps und Hinweise“.
	Der Durchmesser des Kochgeschirrbodens ist zu klein für die Kochzone.	Verwenden Sie Kochgeschirr mit den richtigen Abmessungen. Siehe hierzu „Technische Daten“.

Störung	Mögliche Ursache	Abhilfe
 und eine Zahl werden angezeigt.	Es ist ein Fehler im Kochfeld aufgetreten.	Schalten Sie das Kochfeld aus und nach 30 Sekunden wieder ein. Erscheint  erneut, trennen Sie das Kochfeld von der Spannungsversorgung. Schließen Sie nach 30 Sekunden das Kochfeld wieder an. Tritt das Problem weiterhin auf, wenden Sie sich an einen autorisierten Kundendienst.
Es ist ein konstanter Piepton zu hören.	Unsachgemäßer elektrischer Anschluss.	Trennen Sie das Kochfeld von der Spannungsversorgung. Wenden Sie sich an eine Elektrofachkraft zur Überprüfung der Installation.

7.2 Wenn Sie das Problem nicht lösen können...

Wenn Sie das Problem nicht selbst lösen können, wenden Sie sich an Ihren Händler oder einen autorisierten Kundendienst. Geben Sie die Daten, die Sie auf dem Typenschild finden, an. Geben Sie dabei den dreistelligen Buchstaben-Code für die Glaskeramik (befindet sich in der Ecke der Glasfläche)

und die angezeigte Fehlermeldung an. Vergewissern Sie sich, dass Sie das Kochfeld korrekt bedient haben. Wenn Sie das Gerät falsch bedient haben, fällt auch während der Garantiezeit für die Reparatur durch einen Techniker oder Händler eine Gebühr an. Die Informationen zum Kundendienst und die Garantiebedingungen finden Sie im Garantieheft.

8. MONTAGE



WARNUNG!
Siehe Kapitel
Sicherheitshinweise.

8.1 Anschlussart des Kochfelds und Backofens

Dieses Gerät hat einen gelben 1x14-poligen Anschluss und kann an einen Backofen mit einem gelben 1x14-poligen Anschluss angeschlossen werden.

8.2 Vor der Montage

Notieren Sie vor der Montage des Kochfelds folgende Daten, die Sie auf dem Typenschild finden. Das Typenschild ist auf dem Boden des Kochfelds angebracht.

Seriennummer

8.3 Einbau-Kochfelder

Installieren Sie zuerst den Backofen und setzen Sie dann das Kochfeld in die Ausparung.

Einbau-Kochfelder dürfen nur nach dem Einbau in bzw. unter normgerechte, passende Einbauschränke und Arbeitsplatten betrieben werden.

8.4 Montage

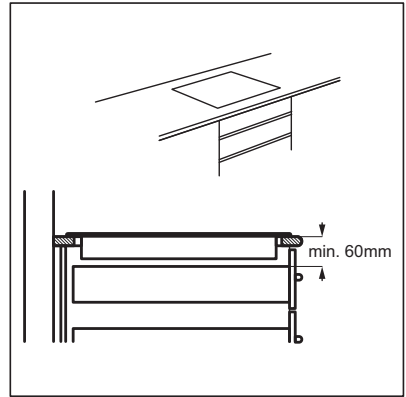
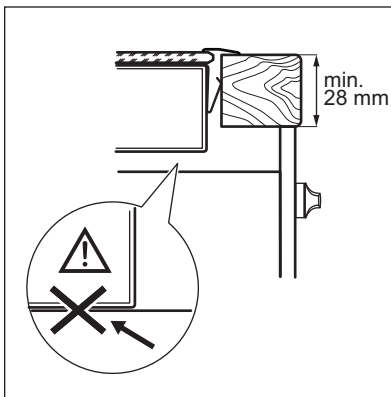
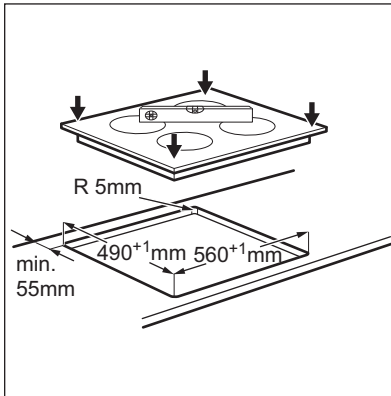
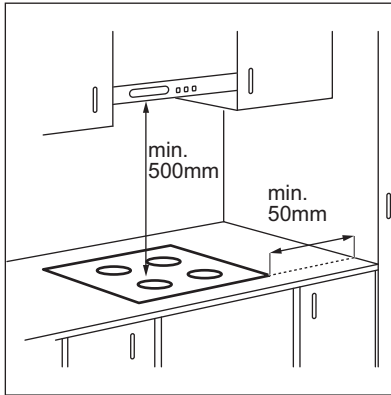

Wird das Gerät über einer Schublade montiert, kann die Lüftung des Kochfelds die Gegenstände, die in der Schublade gelagert sind, während des Garvorgangs erwärmen.

9. TECHNISCHE DATEN

9.1 Typenschild

Modell IEB64030XB
 Typ 61 B4B 01 AA
 Induktion 7.35 kW
 Ser. Nr.
 AEG

Produkt-Nummer (PNC) 949 597 289 00
 220 - 240 V, 50 - 60 Hz
 Made in Germany
 7.35 kW



9.2 Technische Daten der Kochzonen

Kochzone	Nennleistung (höchste Koch- stufe) [W]	PowerBoost [W]	PowerBoost maximale Ein- schaltdauer [Min.]	Durchmesser des Kochge- schirrs [mm]
Vorne links	2300	3200	10	125 - 210
Hinten links	2300	3200	10	125 - 210
Vorne rechts	2300	3200	10	125 - 210
Hinten rechts	2300	3200	10	125 - 210

Die Leistung der Kochzonen kann geringfügig von den Daten in der Tabelle abweichen. Sie ändert sich je nach Material und Abmessungen des Kochgeschirrs.

Verwenden Sie für optimale Kochergebnisse kein Kochgeschirr, dessen Durchmesser größer als der in der Tabelle angegebene Wert ist.

10. ENERGIEEFFIZIENZ

10.1 Produktinformationen gemäß EU 66/2014

Modellidentifikation	IEB64030XB		
Kochfeldtyp	Einbau-Kochfeld		
Anzahl der Kochzonen	4		
Heiztechnologie	Induktion		
Durchmesser der kreisförmigen Kochzonen (Ø)	Vorne links	21,0 cm	
	Hinten links	21,0 cm	
	Vorne rechts	21,0 cm	
	Hinten rechts	21,0 cm	
Energieverbrauch pro Kochzone (EC electric cooking)	Vorne links	179,3 Wh/kg	
	Hinten links	178,4 Wh/kg	
	Vorne rechts	189,4 Wh/kg	
	Hinten rechts	178,4 Wh/kg	

Energieverbrauch des
Kochfelds (EC electric hob)

181,4 Wh/kg

EN 60350-2 - Elektrische Kochgeräte für den Hausgebrauch - Teil 2: Kochfelder - Verfahren zur Messung der Gebrauchseigenschaften

10.2 Energie sparen

Beachten Sie folgende Tipps, um beim täglichen Kochen Energie zu sparen.

- Wenn Sie Wasser erwärmen, verwenden Sie nur die benötigte Menge.

- Decken Sie Kochgeschirr, wenn möglich, mit einem Deckel ab.
- Stellen Sie Kochgeschirr auf die Kochzone, bevor Sie sie einschalten.
- Stellen Sie kleineres Kochgeschirr auf die kleineren Kochzonen.
- Stellen Sie das Kochgeschirr mittig auf die Kochzone.
- Nutzen Sie die Restwärme, um die Speisen warm zu halten oder zu schmelzen.

11. UMWELTTIPPS

Recyceln Sie Materialien mit dem Symbol . Entsorgen Sie die Verpackung in den entsprechenden Recyclingbehältern. Recyceln Sie zum Umwelt- und Gesundheitsschutz elektrische und elektronische Geräte. Entsorgen Sie

Geräte mit diesem Symbol  nicht mit dem Hausmüll. Bringen Sie das Gerät zu Ihrer örtlichen Sammelstelle oder wenden Sie sich an Ihr Gemeindeamt.

www.aeg.com/shop



867346418-B-502017



AEG

BG Инструкции за инсталиране
BS Instrukcije za montažu
CZ Pokyny k instalaci
DA Installationsvejledning
DE Montageanweisung
EL Οδηγίες εγκατάστασης
EN Installation Instruction
ES Instrucciones de instalación
ET Paigaldusjuhend
FI Asennusohjeet
FR Instructions d'installation
HR Upute za montažu
HU Üzembe helyezés útmutató
ID Petunjuk Pemasangan
IS Uppsetningarleiðbeiningar
IT Istruzioni di installazione
JA 取り付け指示
KK Орнату нұсқаулығы
LT Įrengimo instrukcija
LV Uzstādīšanas norādījumi

MK Упатство за монтажа
NL Instructies voor montage
NO Monteringsanvisning
PL Wskazówki dotyczące instalacji
PT Instruções de instalação
RO Instrucțiuni de instalare
RU Инструкции по установке
SK Pokyny na inštaláciu
SL Navodila za namestitve
SQ Udhëzime instalimi
SR Упутство за инсталацију
SV Installationsanvisningar
TH คำแนะนำในการติดตั้ง
TR Montaj Talimatı
UK Інструкція з установки
VN Hướng Dẫn Lắp Đặt
ZH 安装说明

ارشادات التركيب **AR**
הוראות התקנה **HE**

